

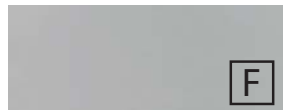

Frontdekore



Nr. 777 Cosmos Grey matt



Nr. 893 Titangrau matt



Nr. 722 Polarweiß hgl.



Nr. 686 Anthrazit hgl.



Nr. 785 Eiche Natur
Nachbildung



Nr. 776 Charleston Eiche
Dunkel

F Folierte Front

Korpusdekore

* Hochglanz Korpus gegen Aufpreis



Nr. 177
Cosmos Grey
matt



Nr. 193
Titangrau matt

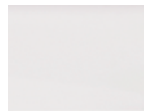

*Nr. 161
Weiß hgl.

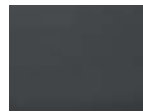

*Nr. 121
Anthrazit hgl.



Nr. 185
Eiche Natur
Nachbildung



Nr. 176
Charleston Eiche
Dunkel

Griffvariante



Nr. 690 Stangengriff chrom

Griffbohrung: 96 mm / 384 mm /
560 mm / 3x 320 mm

Waschtischfarbe

STONEPLUS - Möbelwaschtische



Nr. 61
Weiß

STONEPLUS®

Technik

Türen mit integriertem Dämpfungssystem

Nr. 554
Premium-Technik mit Dämpfung

Optional:







Nr. 555
Auszüge und Schubkästen mit Chromkante

Alle Angaben unverbindlich und freibleibend. Fehler, Irrtümer und Änderungen vorbehalten.

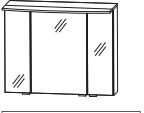

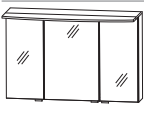

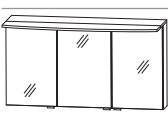

2021/2022 - ID

Bitte beachten Sie die Gewährleistungs-, Montage- und Pflegehinweise, sowie die Gütevereinbarungen zu Anfang des Verkaufshandbuches.

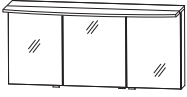

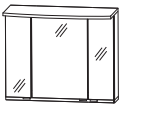

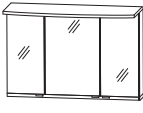
b · bright - Typenliste

Tiefenangabe entspricht der Korpus-tiefe		Tiefe in mm	Breite in mm	Höhe in mm	Artikelnummer	Anschlag			
Spiegelschränke Serie A									
  inkl. Griffblöcke	Spiegelschrank 3 Doppelspiegeltüren 2 Mittelwände 6 Glasfachböden 1 LED-Flächenleuchte rund 11,6 Watt / Converter 30 Watt 1 Schalter-Steckdosen-Element Türbreiten: 196 mm / 396 mm / 196 mm Dieses Produkt enthält eine Lichtquelle der Energieeffizienzklasse: F Optionales Zubehör: LED-Waschplatzbeleuchtung LED-Waschplatzbeleuchtung Emotion Sensor für Emotion-Beleuchtung	150	800	660	S 2 A 4 3 8 0 8 7				
					P Z 1 0 6 3 6 0				
					P Z 1 1 5 0 6 0				
					P Z 1 0 2 0 1				
  inkl. Griffblöcke	Spiegelschrank 3 Doppelspiegeltüren 2 Mittelwände 6 Glasfachböden 1 LED-Flächenleuchte rund 14,7 Watt / Converter 30 Watt 1 Schalter-Steckdosen-Element Türbreiten: 296 mm / 396 mm / 296 mm Dieses Produkt enthält eine Lichtquelle der Energieeffizienzklasse: F Optionales Zubehör: LED-Waschplatzbeleuchtung LED-Waschplatzbeleuchtung Emotion Sensor für Emotion-Beleuchtung	150	1000	660	S 2 A 4 3 1 0 8 7				
					P Z 1 0 6 3 9 0				
					P Z 1 1 5 0 9 0				
					P Z 1 0 2 0 1				
  inkl. Griffblöcke	Spiegelschrank 3 Doppelspiegeltüren 2 Mittelwände 6 Glasfachböden 1 LED-Flächenleuchte rund 17,8 Watt / Converter 30 Watt 1 Schalter-Steckdosen-Element Türbreiten: 388 mm / 412 mm / 388 mm Dieses Produkt enthält eine Lichtquelle der Energieeffizienzklasse: F Optionales Zubehör: LED-Waschplatzbeleuchtung LED-Waschplatzbeleuchtung Emotion Sensor für Emotion-Beleuchtung	150	1200	660	S 2 A 4 3 1 2 8 7				
					P Z 1 0 6 3 1 2				
					P Z 1 1 5 0 1 2				
					P Z 1 0 2 0 1				



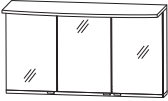

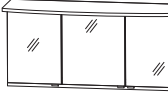
b · bright - Typenliste

Tiefenangabe entspricht der Korpus-tiefe		Tiefe in mm	Breite in mm	Höhe in mm	Artikelnummer	Anschlag			
Spiegelschränke Serie A									
  inkl. Griffblöcke	Spiegelschrank 3 Doppelspiegeltüren 2 Mittelwände 6 Glasfachböden 1 LED-Flächenleuchte rund 20,9 Watt / Converter 30 Watt 1 Schalter-Steckdosen-Element Türbreiten: 446 mm / 496 mm / 446 mm Dieses Produkt enthält eine Lichtquelle der Energieeffizienzklasse: F Optionales Zubehör: LED-Waschplatzbeleuchtung LED-Waschplatzbeleuchtung Emotion Sensor für Emotion-Beleuchtung	150	1400	660	S 2 A 4 3 1 4 8 7				
					P Z 1 0 6 3 1 2				
					P Z 1 1 5 0 1 2				
					P Z 1 0 2 0 1				
Spiegelschränke Serie B									
  inkl. Griffblöcke	Spiegelschrank 3 Doppelspiegeltüren 2 Mittelwände 6 Glasfachböden 1 LED-Flächenleuchte oben rund 230 mm tief 1 LED-Flächenleuchte unten eckig 150 mm tief je 11,6 Watt 1 LED-Converter 30 Watt Sensor für Emotion-Beleuchtung 1 Schalter-Steckdosen-Element Türbreiten: 196 mm / 396 mm / 196 mm Dieses Produkt enthält eine Lichtquelle der Energieeffizienzklasse: F	150	800	660	S E T 4 3 8 0 B 2				
  inkl. Griffblöcke	Spiegelschrank 3 Doppelspiegeltüren 2 Mittelwände 6 Glasfachböden 1 LED-Flächenleuchte oben rund 230 mm tief 1 LED-Flächenleuchte unten eckig 150 mm tief je 14,7 Watt 1 LED-Converter 30 Watt Sensor für Emotion-Beleuchtung 1 Schalter-Steckdosen-Element Türbreiten: 296 mm / 396 mm / 296 mm Dieses Produkt enthält eine Lichtquelle der Energieeffizienzklasse: F	150	1000	660	S E T 4 3 1 0 B 2				

b · bright - Typenliste

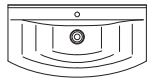
Tiefenangabe entspricht der Korpus-tiefe		Tiefe in mm	Breite in mm	Höhe in mm	Artikelnummer	Anschlag			
 <p>Spiegelschrank 3 Doppelspiegeltüren 2 Mittelwände 6 Glasfachböden 1 LED-Flächenleuchte oben rund 230 mm tief 1 LED-Flächenleuchte unten eckig 150 mm tief je 17,8 Watt 1 LED-Converter 60 Watt 1 Schalter-Steckdosen-Element Sensor für Emotion-Beleuchtung Türbreiten: 388 mm / 412 mm / 388 mm Dieses Produkt enthält eine Lichtquelle der Energieeffizienzklasse: F</p>  <p>inkl. Griffblöcke</p>		150	1200	660	S E T 4 3 1 2 B 2				
 <p>Spiegelschrank 3 Doppelspiegeltüren 2 Mittelwände 6 Glasfachböden 1 LED-Flächenleuchte oben rund 230 mm tief 1 LED-Flächenleuchte unten eckig 150 mm tief je 20,9 Watt 1 LED-Converter 60 Watt Sensor für Emotion-Beleuchtung 1 Schalter-Steckdosen-Element Türbreiten: 446 mm / 496 mm / 446 mm Dieses Produkt enthält eine Lichtquelle der Energieeffizienzklasse: F</p>  <p>inkl. Griffblöcke</p>		150	1400	660	S E T 4 3 1 4 B 2				
<h3>Sets</h3>									
 <p>Bestehend aus: STONEPLUS - Waschtisch weiß inkl. CLOU Ab- und Überlaufsystem in chrom Waschtischunterschrank 800 mm 1 Metallauszug mit Einzugsdämpfung und Siphonausschnitt 1 Metallauszug mit Einzugsdämpfung und Reling</p>									
<p>ohne LED-Beleuchtung</p>		536	829	510	S E T B R 8 0 6 1				
<p>mit LED-Beleuchtung 3,6 Watt / Converter 15 Watt Dieses Produkt enthält eine Lichtquelle der Energieeffizienzklasse: F</p>		536	829	510	S E T B R 8 0 B 6				
<p>Optionales Zubehör: Raumsparsiphon DN 40 Raumsparsiphon DN 32 Bewegungssensor für LED-Beleuchtung</p>					P Z 1 3 6 7 P Z 1 4 2 3 P Z 1 1 4 1				

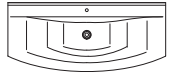
b · bright - Typenliste

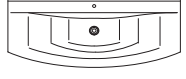
Tiefenangabe entspricht der Korpus-tiefe	Tiefe in mm	Breite in mm	Höhe in mm	Artikelnummer	Anschlag			
  <p>Bestehend aus: STONEPLUS - Waschtisch weiß inkl. CLOU Ab- und Überlaufsystem in chrom Waschtischunterschrank 1000 mm 1 Metallauszug mit Einzugsdämpfung und Siphonausschnitt 1 Metallauszug mit Einzugsdämpfung und Reling</p> <p>ohne LED-Beleuchtung</p> <p>mit LED-Beleuchtung 4,6 Watt / Converter 15 Watt Dieses Produkt enthält eine Lichtquelle der Energieeffizienzklasse: F</p> <p>Optionales Zubehör: Raumsparsiphon DN 40 Raumsparsiphon DN 32 Bewegungssensor für LED-Beleuchtung</p>	536	1029	510	SETBR1061				
	536	1029	510	SETBR10B6				
					PZ 1 3 6 7 PZ 1 4 2 3 PZ 1 1 4 1			
  <p>Bestehend aus: STONEPLUS - Waschtisch weiß inkl. CLOU Ab- und Überlaufsystem in chrom Waschtischunterschrank 1200 mm 1 Metallauszug mit Einzugsdämpfung und Siphonausschnitt 1 Metallauszug mit Einzugsdämpfung und Reling</p> <p>ohne LED-Beleuchtung</p> <p>mit LED-Beleuchtung 5,5 Watt / Converter 15 Watt Dieses Produkt enthält eine Lichtquelle der Energieeffizienzklasse: F</p> <p>Optionales Zubehör: Raumsparsiphon DN 40 Raumsparsiphon DN 32 Bewegungssensor für LED-Beleuchtung</p>	536	1229	510	SETBR1261				
	536	1229	510	SETBR12B6				
					PZ 1 3 6 7 PZ 1 4 2 3 PZ 1 1 4 1			
  <p>Bestehend aus: STONEPLUS - Waschtisch weiß inkl. CLOU Ab- und Überlaufsystem in chrom Waschtischunterschrank 1400 mm 1 Metallauszug mit Einzugsdämpfung und Siphonausschnitt 1 Metallauszug mit Einzugsdämpfung und Reling</p> <p>ohne LED-Beleuchtung</p> <p>mit LED-Beleuchtung 6,8 Watt / Converter 15 Watt Dieses Produkt enthält eine Lichtquelle der Energieeffizienzklasse: F</p> <p>Optionales Zubehör: Raumsparsiphon DN 40 Raumsparsiphon DN 32 Bewegungssensor für LED-Beleuchtung</p>	536	1429	510	SETBR1461				
	536	1429	510	SETBR14B6				
					PZ 1 3 6 7 PZ 1 4 2 3 PZ 1 1 4 1			

b · bright - Typenliste

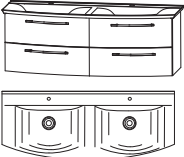
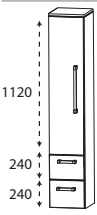
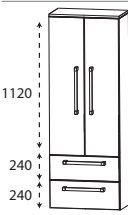
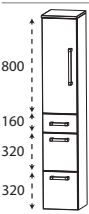
	Tiefe in mm	Breite in mm	Höhe in mm	Artikelnummer	Anschlag			
Tiefenangabe entspricht der Korpus-tiefe								
Sets								
	Bestehend aus: STONEPLUS - Doppelwaschtisch weiß inkl. 2 CLOU Ab- und Überlaufsysteme in chrom Waschtischunterschrank 2 x 700 mm 2 Metallauszüge mit Einzugsdämpfung und Siphonausschnitten 2 Metallauszüge mit Einzugsdämpfung und Reling							
	ohne LED-Beleuchtung 557	1429	510	SETBR4D61				
	mit LED-Beleuchtung 557	1429	510	SETBR4DB6				
	ohne LED-Beleuchtung 6,8 Watt / Converter 15 Watt Dieses Produkt enthält eine Lichtquelle der Energieeffizienzklasse: F							
	Optionales Zubehör: Raumsparsiphon DN 40 (2 Stk. bestellen) Raumsparsiphon DN 32 (2 Stk. bestellen) Bewegungssensor für LED-Beleuchtung			P Z 1 3 6 7 P Z 1 4 2 3 P Z 1 1 4 1				
Hochschränke								
	Hochschrank 1 Tür mit Dämpfung 4 Glasfachböden 2 Metallauszüge mit Einzugsdämpfung 1 Abdeckplatte 330 mm tief	300 300	300 400	1628 1628	HNA08302E L/R HNA08402E L/R			
	Hochschrank 2 Türen mit Dämpfung 4 Glasfachböden 2 Metallauszüge mit Einzugsdämpfung 1 Abdeckplatte 330 mm tief	300	600	1628	HNA08602E			
	Hochschrank 1 Tür mit Dämpfung 2 Glasfachböden (o.) 1 Metallschubkasten mit Einzugsdämpfung 2 Metallauszüge mit Einzugsdämpfung 1 Abdeckplatte 330 mm tief	300 300	300 400	1628 1628	HNA09302E L/R HNA09402E L/R			

b · bright - Typenliste

Tiefenangabe entspricht der Korpus-tiefe

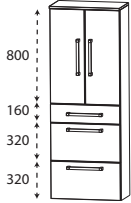
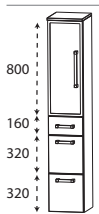
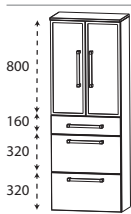
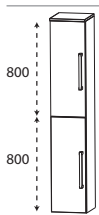
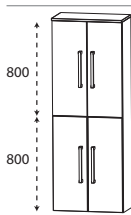
	Tiefe in mm	Breite in mm	Höhe in mm	Artikelnummer	Anschlag			
 <p>Hochschrank 2 Türen mit Dämpfung 2 Glasfachböden (o.) 1 Metallschubkasten mit Einzugsdämpfung 2 Metallauszüge mit Einzugsdämpfung 1 Abdeckplatte 330 mm tief</p>	300	600	1628	HNA09602E				
 <p>Hochschrank 1 Alu Rahmentür mit satiniertem Glas 2 Glasfachböden (o.) 1 Metallschubkasten mit Einzugsdämpfung 2 Metallauszüge mit Einzugsdämpfung 1 Abdeckplatte 330 mm tief</p>	300	300	1628	HNA09303E	L/R			
 <p>Hochschrank 2 Alu Rahmentüren mit satiniertem Glas 2 Glasfachböden (o.) 1 Metallschubkasten mit Einzugsdämpfung 2 Metallauszüge mit Einzugsdämpfung 1 Abdeckplatte 330 mm tief</p>	300	600	1628	HNA09603E				
 <p>Hochschrank 2 Türen mit Dämpfung 2 Glasfachböden (o.) 2 Glasfachböden (u.) 1 Abdeckplatte 330 mm tief</p> <p>Maßvariabel: Bitte die Korpus-tiefe angeben. Ablageplatte wird der Schranktiefe angepasst.</p>	300	300	1628	HNA03302E	L/R			
	300	400	1628	HNA03402E	L/R			
	150-299	300	1628	HVA0330	L/R			
150-299	400	1628	HVA0340	L/R				
 <p>Hochschrank 4 Türen mit Dämpfung 2 Glasfachböden (o.) 2 Glasfachböden (u.) 1 Abdeckplatte 330 mm tief</p> <p>Maßvariabel: Bitte die Korpus-tiefe angeben. Ablageplatte wird der Schranktiefe angepasst.</p>	300	600	1628	HNA03602E				
150-299	600	1628	HVA0360					

b - bright - Typenliste

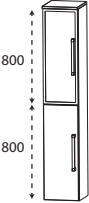
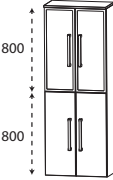
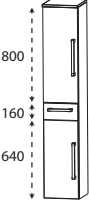
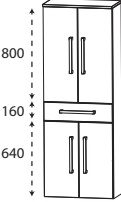
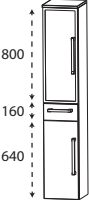

Tiefenangabe entspricht der Korpus-tiefe

	Tiefe in mm	Breite in mm	Höhe in mm	Artikelnummer	Anschlag			
	300	300	1628	H N A 0 3 3 0 3 E	L/R			
	150-299	300	1628	H V A 0 3 3 1	L/R			
	300	600	1628	H N A 0 3 6 0 3 E				
	150-299	600	1628	H V A 0 3 6 1				
	300	300	1628	H N A 0 5 3 0 2 E	L/R			
	300	400	1628	H N A 0 5 4 0 2 E	L/R			
	300	600	1628	H N A 0 5 6 0 2 E				
	300	300	1628	H N A 0 5 3 0 3 E	L/R			

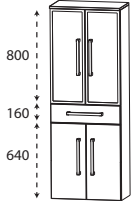
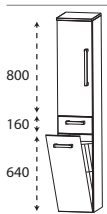
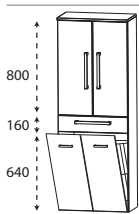
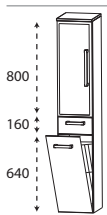
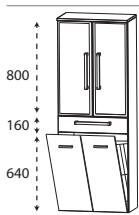
b · bright - Typenliste

Tiefenangabe entspricht der Korpus-tiefe		Tiefe in mm	Breite in mm	Höhe in mm	Artikelnummer	Anschlag			
Hochschränke									
	<p>Hochschrank 2 Alu Rahmentüren mit Dämpfung 2 Glasfachböden (o.) 1 Metallschubkasten mit Einzugsdämpfung 2 Türen mit Dämpfung 1 Glasfachboden (u.) 1 Abdeckplatte 330 mm tief</p>	300	600	1628	HNA05603E				
	<p>Hochschrank mit Wäschekippe 1 Tür mit Dämpfung 2 Glasfachböden 1 Metallschubkasten mit Einzugsdämpfung 1 Wäschekippe mit Drahtkorb 1 Abdeckplatte 330 mm tief</p> <p>Volumen Wäschekippe: 25 Liter Volumen Wäschekippe: 35 Liter</p>	300 300	300 400	1628 1628	HNA05302W L/R HNA05402W L/R				
	<p>Hochschrank mit Wäschekippe 2 Türen mit Dämpfung 2 Glasfachböden 1 Metallschubkasten mit Einzugsdämpfung 1 Wäschekippe mit Drahtkorb 1 Abdeckplatte 330 mm tief</p> <p>Volumen Wäschekippe: 55 Liter</p>	300	600	1628	HNA05602W				
	<p>Hochschrank mit Wäschekippe 1 Alu Rahmentür mit satiniertem Glas 2 Glasfachböden 1 Metallschubkasten mit Einzugsdämpfung 1 Wäschekippe mit Drahtkorb 1 Abdeckplatte 330 mm tief</p> <p>Volumen Wäschekippe: 25 Liter</p>	300	300	1628	HNA05303W L/R				
	<p>Hochschrank mit Wäschekippe 2 Alu Rahmentüren mit satiniertem Glas 2 Glasfachböden 1 Metallschubkasten mit Einzugsdämpfung 1 Wäschekippe mit Drahtkorb 1 Abdeckplatte 330 mm tief</p> <p>Volumen Wäschekippe: 55 Liter</p>	300	600	1628	HNA05603W				

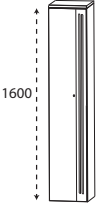
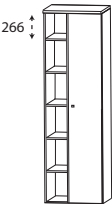
b - bright - Typenliste

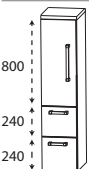
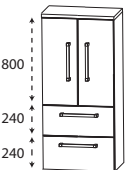

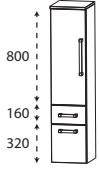
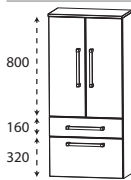
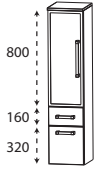
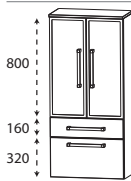
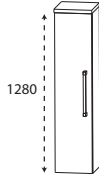
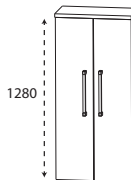

Tiefenangabe entspricht der Korpus-tiefe		Tiefe in mm	Breite in mm	Höhe in mm	Artikelnummer	Anschlag			
Hochschränke									
	Hochschrank 1 Doppelspiegeltür mit Dämpfung 1 Spiegelblende inkl. LED-Beleuchtung 14,4 Watt 4 Glasfachböden 1 fester Fachboden 1 Abdeckplatte 310 mm tief inkl. Converter 15 Watt und Sensorschalter Dieses Produkt enthält eine Lichtquelle der Energieeffizienzklasse: F	300	400	1628	HNA014A1E	L/R			
	Maßvariabel: Bitte die Korpus-tiefe angeben. Ablageplatte wird der Schranktiefe angepasst.	150-299	400	1628	HVA01401	L/R			
  Abb. = rechts	Hochschrank 1 Doppelspiegeltür 6 Glasfachböden 1 Regal 5 Fachböden beleuchtete Rückwand mit Sensor für LED-Emotionbeleuchtung 26,9 Watt / Converter 30 Watt 1 Abdeckplatte 310 mm tief Dieses Produkt enthält eine Lichtquelle der Energieeffizienzklasse: F	300	500	1628	RHN01502E	L/R			
Mittelschränke									
	Mittelschrank 1 Tür mit Dämpfung 2 Glasfachböden	300	300	1308	MNA87302E	L/R			
	2 Metallauszüge mit Einzugsdämpfung 1 Abdeckplatte 330 mm tief	300	400	1308	MNA87402E	L/R			
	Mittelschrank 2 Türen mit Dämpfung 2 Glasfachböden 2 Metallauszüge mit Einzugsdämpfung 1 Abdeckplatte 330 mm tief	300	600	1308	MNA87602E				

b · bright - Typenliste

Tiefenangabe entspricht der Korpus-tiefe		Tiefe in mm	Breite in mm	Höhe in mm	Artikelnummer	Anschlag			
	Mittelschrank 1 Tür mit Dämpfung 2 Glasfachböden (o.) 1 Metallschubkasten mit Einzugsdämpfung 1 Metallauszug mit Einzugsdämpfung 1 Abdeckplatte 330 mm tief	300	300	1308	MNA88302E	L/R			
		300	400	1308	MNA88402E	L/R			
	Mittelschrank 2 Türen mit Dämpfung 2 Glasfachböden (o.) 1 Metallschubkasten mit Einzugsdämpfung 1 Metallauszug mit Einzugsdämpfung 1 Abdeckplatte 330 mm tief	300	600	1308	MNA88602E				
	Mittelschrank 1 Alu Rahmentür mit satiniertem Glas 2 Glasfachböden (o.) 1 Metallschubkasten mit Einzugsdämpfung 1 Metallauszug mit Einzugsdämpfung 1 Abdeckplatte 330 mm tief	300	300	1308	MNA88303E	L/R			
	Mittelschrank 2 Alu Rahmentüren mit satiniertem Glas 2 Glasfachböden (o.) 1 Metallschubkasten mit Einzugsdämpfung 1 Metallauszug mit Einzugsdämpfung 1 Abdeckplatte 330 mm tief	300	600	1308	MNA88603E				
	Mittelschrank 1 Tür mit Dämpfung 4 Glasfachböden 1 Abdeckplatte 330 mm tief Maßvariabel: Bitte die Korpus-tiefe angeben. Ablageplatte wird der Schranktiefe angepasst.	300	300	1308	MNA81302E	L/R			
		300	400	1308	MNA81402E	L/R			
		150-299	300	1308	MVA8130	L/R			
		150-299	400	1308	MVA8140	L/R			
	Mittelschrank 2 Türen mit Dämpfung 4 Glasfachböden 1 Abdeckplatte 330 mm tief Maßvariabel: Bitte die Korpus-tiefe angeben. Ablageplatte wird der Schranktiefe angepasst.	300	600	1308	MNA81602E				
		150-299	600	1308	MVA8160				

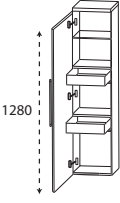
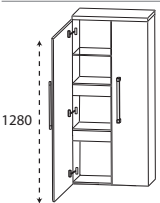
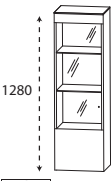

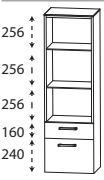
b · bright - Typenliste

Tiefenangabe entspricht der Korpus-tiefe

	Tiefe in mm	Breite in mm	Höhe in mm	Artikelnummer	Anschlag			
				M N A 8 4 3 0 2 E	L/R			
	300	300	1308					
	300	400	1308	M N A 8 4 4 0 2 E	L/R			
				M N A 8 4 6 0 2 E				
	300	600	1308					
 				M N A 8 1 4 A 8 E	L/R			
	300	400	1308					
 				M N A 8 8 4 A 8 E				
	300	400	1308					

b · bright - Typenliste

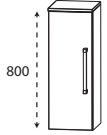
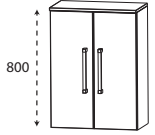
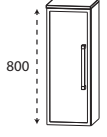
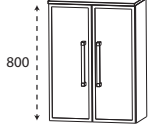
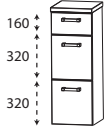

Tiefenangabe entspricht der Korpus-tiefe

	Tiefe in mm	Breite in mm	Höhe in mm	Artikelnummer	Anschlag			
 <p>Highboard 1 Tür mit Dämpfung 2 Glasfachböden 1 Abdeckplatte 330 mm tief</p> <p>Maßvariabel: Bitte die Korpus-tiefe angeben. Ablageplatte wird der Schranktiefe angepasst.</p>	300	300	828	H B A 5 1 3 0 2 E	L/R			
	300	400	828	H B A 5 1 4 0 2 E	L/R			
	150-299	300	828	H B V A 5 1 3	L/R			
	150-299	400	828	H B V A 5 1 4	L/R			
 <p>Highboard 2 Türen mit Dämpfung 2 Glasfachböden 1 Abdeckplatte 330 mm tief</p> <p>Maßvariabel: Bitte die Korpus-tiefe angeben. Ablageplatte wird der Schranktiefe angepasst.</p>	300	600	828	H B A 5 1 6 0 2 E				
	150-299	600	828	H B V A 5 1 6				
 <p>Highboard 1 Alu Rahmentür mit satiniertem Glas 2 Glasfachböden 1 Abdeckplatte 330 mm tief</p> <p>Maßvariabel: Bitte die Korpus-tiefe angeben. Ablageplatte wird der Schranktiefe angepasst.</p>	300	300	828	H B A 5 1 3 0 3 E	L/R			
	150-299	300	828	H B V A 5 1 3	1 L/R			
 <p>Highboard 2 Alu Rahmentüren mit satiniertem Glas 2 Glasfachböden 1 Abdeckplatte 330 mm tief</p> <p>Maßvariabel: Bitte die Korpus-tiefe angeben. Ablageplatte wird der Schranktiefe angepasst.</p>	300	600	828	H B A 5 1 6 0 3 E				
	150-299	600	828	H B V A 5 1 6	1			
 <p>Highboard 1 Metallschubkasten mit Einzugsdämpfung 2 Metallauszüge mit Einzugsdämpfung 1 Abdeckplatte 330 mm tief</p>	300	300	828	H B A 5 6 3 0 2 E				
	300	400	828	H B A 5 6 4 0 2 E				
 <p>Highboard 1 Metallschubkasten mit Einzugsdämpfung 2 Metallauszüge mit Einzugsdämpfung 1 Abdeckplatte 330 mm tief</p>	300	600	828	H B A 5 6 6 0 2 E				

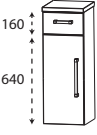
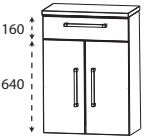
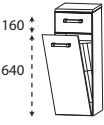
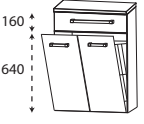
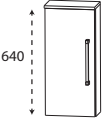
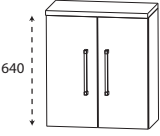

b · bright - Typenliste

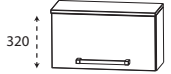
Tiefenangabe entspricht der Korpustiefe		Tiefe in mm	Breite in mm	Höhe in mm	Artikelnummer	Anschlag			
Highboards									
	Highboard 1 Metallschubkasten mit Einzugsdämpfung 1 Tür mit Dämpfung 1 Glasfachboden 1 Abdeckplatte 330 mm tief	300	300	828	HBA 5 5 3 0 2 E	L/R			
		300	400	828	HBA 5 5 4 0 2 E	L/R			
	Highboard 1 Metallschubkasten mit Einzugsdämpfung 2 Türen mit Dämpfung 1 Glasfachboden 1 Abdeckplatte 330 mm tief	300	600	828	HBA 5 5 6 0 2 E				
	Highboard mit Wäschekippe 1 Metallschubkasten mit Einzugsdämpfung 1 Wäschekippe mit Drahtkorb 1 Abdeckplatte 330 mm tief Volumen Wäschekippe: 25 Liter Volumen Wäschekippe: 35 Liter	300	300	828	HBA 5 5 3 0 2 W				
		300	400	828	HBA 5 5 4 0 2 W				
	Highboard mit Wäschekippe 1 Metallschubkasten mit Einzugsdämpfung 1 Wäschekippe mit Drahtkorb 1 Abdeckplatte 330 mm tief Volumen Wäschekippe: 55 Liter	300	600	828	HBA 5 5 6 0 2 W				
Oberschränke									
	Oberschrank 1 Tür mit Dämpfung 1 Glasfachboden 1 Abdeckplatte 180 mm tief Maßvariabel: Bitte die Korpustiefe angeben. Ablageplatte wird der Schranktiefe angepasst.	150	300	668	OGA 4 1 3 0 2 E	L/R			
		150	400	668	OGA 4 1 4 0 2 E	L/R			
		151-300	300	668	OVA 4 1 3 0	L/R			
		151-300	400	668	OVA 4 1 4 0	L/R			
	Oberschrank 2 Türen mit Dämpfung 1 Glasfachboden 1 Abdeckplatte 180 mm tief Maßvariabel: Bitte die Korpustiefe angeben. Ablageplatte wird der Schranktiefe angepasst.	150	600	668	OGA 4 1 6 0 2 E				
		151-300	600	668	OVA 4 1 6 0				

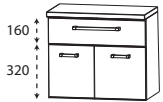
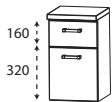
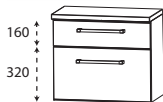
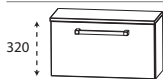

b · bright - Typenliste

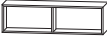
Tiefenangabe entspricht der Korpus-tiefe		Tiefe in mm	Breite in mm	Höhe in mm	Artikelnummer	Anschlag			
Oberschränke									
	Oberschrank 1 Klapptür 1 Abdeckplatte 260 mm tief	230	600	668	OMA 2 1 6 0 K E				
Unterschränke									
	Unterschrank 1 Metallschubkasten mit Einzugsdämpfung 1 Tür mit Dämpfung 1 Abdeckplatte 330 mm tief	300 300	300 400	508 508	UNA 3 2 3 0 2 E UNA 3 2 4 0 2 E	L/R L/R			
	Unterschrank 1 Metallschubkasten mit Einzugsdämpfung 2 Türen mit Dämpfung 1 Abdeckplatte 330 mm tief	300	600	508	UNA 3 2 6 0 2 E				
	Unterschrank 1 Metallschubkasten mit Einzugsdämpfung 1 Metallauszug mit Einzugsdämpfung 1 Abdeckplatte 330 mm tief	300 300	300 400	508 508	UNA 3 4 3 0 2 E UNA 3 4 4 0 2 E				
	Unterschrank 1 Metallschubkasten mit Einzugsdämpfung 1 Metallauszug mit Einzugsdämpfung 1 Abdeckplatte 330 mm tief	300	600	508	UNA 3 4 6 0 2 E				
	Unterschrank 1 Klapptür 1 Abdeckplatte 260 mm tief	230	600	348	UMA 2 1 6 0 K E				

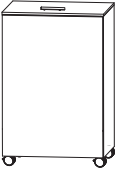



b · bright - Typenliste

Tiefenangabe entspricht der Korpusstärke		Tiefe in mm	Breite in mm	Höhe in mm	Artikelnummer	Anschlag			
Regale									
	Funktionsregal Ecken auf Gehrung geschnitten senkrechte oder waagerechte Montage möglich Bitte Farbvariante angeben: Nr. 501 weiß matt lackiert Nr. 547 schwarz matt lackiert	150	300	160	RGL 1 1 3 0 0 1				
	Funktionsregal Ecken auf Gehrung geschnitten senkrechte oder waagerechte Montage möglich Bitte Farbvariante angeben: Nr. 501 weiß matt lackiert Nr. 547 schwarz matt lackiert	150	600	160	RGL 1 1 6 0 0 2				
	Funktionsregal Ecken auf Gehrung geschnitten senkrechte oder waagerechte Montage möglich Bitte Farbvariante angeben: Nr. 501 weiß matt lackiert Nr. 547 schwarz matt lackiert	150	900	160	RGL 1 1 9 0 0 3				
Wäscherolli									
	Wäscherolli 1 Klappdeckel, inkl. Dämpfung 1 herausnehmbarer Wäschesack, waschbar 4 Rollen (2 feststellbar) Farbvariante entspricht der Korpusfarbe Höhenangabe inkl. Rollen (100 mm)	470	470	756	WRS 4 0 4 7				







b · bright - Typenliste

Tiefenangabe entspricht der Korpus-tiefe		Tiefe in mm	Breite in mm	Höhe in mm	Artikelnummer	Anschlag			
Glas - Ablageboarde									
	Glas - Ablageboard inkl. Metallhalter								
	400 mm breit inkl. 2 Metallhalter	130	400	8	ABG 1 3 4 0 0 8				
	600 mm breit inkl. 2 Metallhalter	130	600	8	ABG 1 3 6 0 0 8				
	800 mm breit inkl. 2 Metallhalter	130	800	8	ABG 1 3 8 0 0 8				
	1000 mm breit inkl. 3 Metallhalter	130	1000	8	ABG 1 3 1 0 0 8				
	1200 mm breit inkl. 3 Metallhalter	130	1200	8	ABG 1 3 1 2 0 8				
	1400 mm breit inkl. 4 Metallhalter	130	1400	8	ABG 1 3 1 4 0 8				
Steckboarde									
	Steckboarde rundum mit ABS-Dickkante inkl. Steckboardträger								
	300 mm breit inkl. 2 Steckboardträger	150	300	28	SBG 6 0 3 0				
	400 mm breit inkl. 2 Steckboardträger	150	400	28	SBG 6 0 4 0				
	600 mm breit inkl. 2 Steckboardträger	150	600	28	SBG 6 0 6 0				
	800 mm breit inkl. 3 Steckboardträger	150	800	28	SBG 6 0 8 0				
	1000 mm breit inkl. 3 Steckboardträger	150	1000	28	SBG 6 0 1 0				
	1200 mm breit inkl. 3 Steckboardträger	150	1200	28	SBG 6 0 1 2				
	1400 mm breit inkl. 3 Steckboardträger	150	1400	28	SBG 6 0 1 4				







b · bright - Typenliste

Tiefenangabe entspricht der Korpusstärke		Tiefe in mm	Breite in mm	Höhe in mm	Artikelnummer		Anschlag			
Zubehör										
	Dekorplatte mit Chromkante rund zur Montage unter Waschtischunter- schränke:									
	SET BR80 61/B6	504	794	12	DB	5 0 8 0 1 2				
	SET BR10 61/B6	504	994	12	DB	5 0 1 0 1 2				
	SET BR12 61/B6	504	1194	12	DB	5 0 1 2 1 2				
	SET BR14 61/B6	504	1394	12	DB	5 0 1 4 1 2				
	SET BR4D 61/B6	518	1394	12	DB	5 2 1 4 1 2				
	Dekorplatte mit Chromkante eckig zur Montage unter Ergänzungsschränke									
	300 mm breit	317	294	12	DB	3 1 3 0 1 2				
	400 mm breit	317	394	12	DB	3 1 4 0 1 2				
	400 mm breit HNA 014A 1E + MNA 814A 8E	300	394	12	DB	3 0 4 0 1 2				
	500 mm breit RHN 0150 2E	297	494	12	DB	2 9 5 0 1 2				
	600 mm breit	317	594	12	DB	3 1 6 0 1 2				
	Handtuchhalter chrom einarmig schwenkbar zur Montage an der Wand oder am Korpus Korpustiefe und -höhe beachten!	420	30	46	P Z	1 1 4 7	1			
	Handtuchhalter schwarz matt einarmig schwenkbar zur Montage an der Wand oder am Korpus Korpustiefe und -höhe beachten!	420	30	46	P Z	1 1 4 7	2			
	Handtuchhalter einarmig ausziehbar chrom glänzend zur Montage an der Wand	330-567	44	44	P Z	1 1 3 7	1			
	Handtuchhalter zweiarmig ausziehbar chrom glänzend zur Montage an der Wand	322-562	87	47	P Z	1 1 3 7	2			
	Handtuchhalter chrom glänzend zur Montage am Korpus nach vorne geöffnet Korpustiefe und -höhe beachten!	390	60		P Z	1 1 2 4	1			







b · bright - Typenliste

Tiefenangabe entspricht der Korpus-tiefe		Tiefe in mm	Breite in mm	Höhe in mm	Artikelnummer	Anschlag			
Zubehör									
	Handtuchhalter chrom glänzend einarmig nach vorne geöffnet zur Montage am Waschtischunterschrank Korpustiefe und -höhe beachten!	390	55	30	P Z	1 1 2 8 1 1			
	Handtuchhalter chrom glänzend zweiarmig nach vorne geöffnet zur Montage am Waschtischunterschrank Korpustiefe und -höhe beachten!	390	110	30	P Z	1 1 2 8 1			
	Griffblock für Spiegelschranktür chrom zum Aufkleben an Doppelspiegeltüren Bitte pro Tür einen Spiegelgriff mitbestellen!				P Z	1 1 2 5			
	Auszugseinteilung inkl. Befestigungsstange 2 Einteilungselemente - 300 mm Schrankbreite 3 Einteilungselemente - 400 mm Schrankbreite 4 Einteilungselemente - 600 mm Schrankbreite 4 Einteilungselemente - 700 mm Schrankbreite 4 Einteilungselemente - 800 mm Schrankbreite 5 Einteilungselemente - 1000 mm Schrankbreite 6 Einteilungselemente - 1200 mm Schrankbreite 7 Einteilungselemente - 1400 mm Schrankbreite				P Z	1 2 2 4 3 0 P Z 1 2 2 4 4 0 P Z 1 2 2 4 6 1 P Z 1 2 2 4 7 0 P Z 1 2 2 4 8 0 P Z 1 2 2 4 1 0 P Z 1 2 2 4 1 2 P Z 1 2 2 4 1 4			
	Stauraumbox ohne Befestigungsstange	150	246	150	P Z	1 2 3 6 E 1			
	Stauraumboxen inkl. Befestigungsstange 2 Boxen für 600 mm Schrankbreite 2 Boxen für 700 mm Schrankbreite 2 Boxen für 800 mm Schrankbreite 2 Boxen für 1000 mm Schrankbreite 2 Boxen für 1200 mm Schrankbreite 2 Boxen für 1400 mm Schrankbreite				P Z	1 2 3 6 6 0 P Z 1 2 3 6 7 0 P Z 1 2 3 6 8 0 P Z 1 2 3 6 1 0 P Z 1 2 3 6 1 2 P Z 1 2 3 6 1 4			

b · bright - Typenliste

Tiefenangabe entspricht der Korpus­tiefe		Tiefe in mm	Breite in mm	Höhe in mm	Artikelnummer	Anschlag			
Zubehör									
	Schubkastenset für Metallschubkästen Bestehend aus: - 1 alufarbiger Kunststoffeinsatz - 2 alufarbige Fachteiler, verstellbar für 30 cm breite Schränke für 40 cm breite Schränke				P Z 1 2 2 5 3 0 P Z 1 2 2 5 4 0				
	USB-Steckdose 2 Steckplätze Anschluss 220 Volt mit Klemme mit Einbau in den Spiegelschrank bitte Position angeben ohne Einbau in den Spiegelschrank	45	80	64	P Z 1 1 5 1 E B P Z 1 1 5 1 1				
	LED-Waschplatzbeleuchtung Emotion 2,6 Watt 1 Schalterelement zur Montage unter dem Spiegelschrank Dieses Produkt enthält eine Lichtquelle der Energieeffizienzklasse: G LED-Emotionbeleuchtung optional möglich	16	560	7	P Z 1 1 5 0 6 0				
	LED-Waschplatzbeleuchtung Emotion 4,0 Watt 1 Schalterelement zur Montage unter dem Spiegelschrank Dieses Produkt enthält eine Lichtquelle der Energieeffizienzklasse: G LED-Emotionbeleuchtung optional möglich	16	860	7	P Z 1 1 5 0 9 0				
	LED-Waschplatzbeleuchtung Emotion 5,4 Watt 1 Schalterelement zur Montage unter dem Spiegelschrank Dieses Produkt enthält eine Lichtquelle der Energieeffizienzklasse: G LED-Emotionbeleuchtung optional möglich	16	1160	7	P Z 1 1 5 0 1 2				
	LED-Waschplatzbeleuchtung 2,4 Watt 1 Schalterelement zur Montage hinter dem Spiegelschrank Dieses Produkt enthält eine Lichtquelle der Energieeffizienzklasse: G keine Farbwechselsteuerung möglich	10	560	10	P Z 1 0 6 3 6 0				
	LED-Waschplatzbeleuchtung 3,9 Watt 1 Schalterelement zur Montage hinter dem Spiegelschrank Dieses Produkt enthält eine Lichtquelle der Energieeffizienzklasse: G keine Farbwechselsteuerung möglich	10	860	10	P Z 1 0 6 3 9 0				

b · bright - Typenliste

Tiefenangabe entspricht der Korpus-tiefe		Tiefe in mm	Breite in mm	Höhe in mm	Artikelnummer			Anschlag			
Zubehör											
	<p>LED-Waschplatzbeleuchtung 5,3 Watt 1 Schalterelement zur Montage hinter dem Spiegelschrank Dieses Produkt enthält eine Lichtquelle der Energieeffizienzklasse: G</p> <p>keine Farbwechselsteuerung möglich</p>	10	1160	10	P Z	1 0 6 3 1 2					
	<p>Touch LED-Dimmer für die LED-Spiegelschränke und Aufsatzleuchten</p>				P Z	1 0 5 7					
	<p>Emotion-Beleuchtung Sensorschalter zum Dimmen und zur Farbwechselsteuerung</p> <p>für alle gekennzeichneten Schränke</p>				P Z	1 0 2 0 1					
	<p>Bewegungssensor für die LED-Beleuchtung am Waschtisch oder Waschtischunterschrank Leuchtdauer und Sensibilität einstellbar</p>				P Z	1 1 4 1					
	<p>Funkschalter inkl. Empfänger für LED-Beleuchtung zum Dimmen und zur Farbwechselsteuerung Reichweite bis zu 5 Meter</p> <p>nicht für LED-Converter über 30 Watt geeignet</p>		85	85	P Z	1 1 4 3					
	<p>Raumspär - Geruchsverschluss Ablauf aus Kunststoff, in weiß Nennweite: 40 mm</p>				P Z	1 3 6 7					
	<p>Raumspär - Geruchsverschluss Ablauf aus Kunststoff, in weiß Nennweite: 32 mm</p>				P Z	1 4 2 3					

b · bright - Maßskizzen

SET BR80 61/B6

SET BR10 61/B6

SET BR12 61/B6

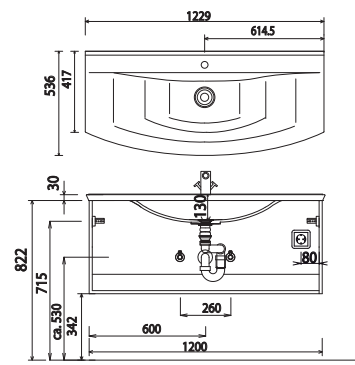
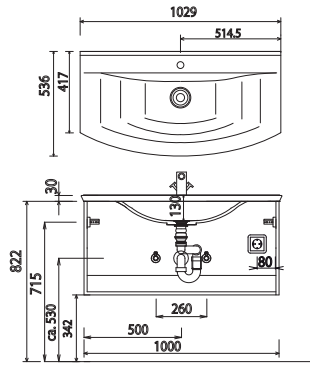
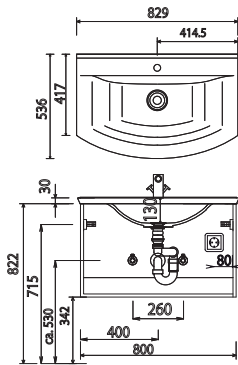

SET BR14 61/B6

SET BR4D 61/B6

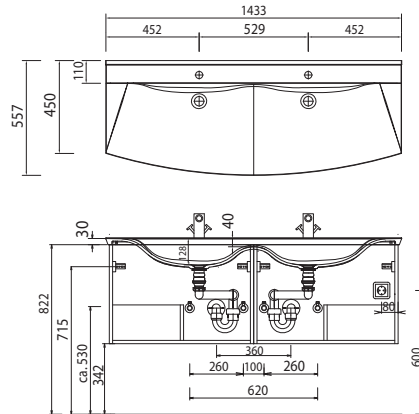
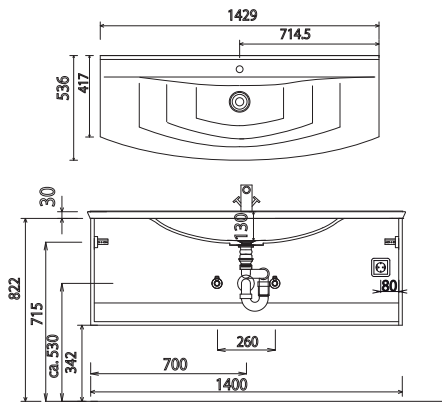

Elektroanschlüsse für Spiegelschränke

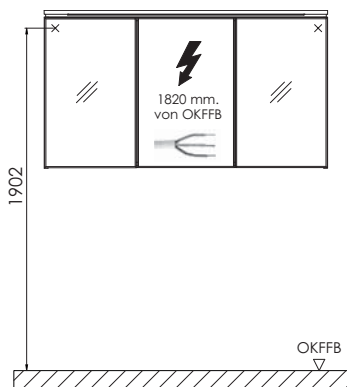

OKFFB=Oberkante Fertigfußboden

Waschtische ohne Befestigungskonsolen werden mit Silikon an der Wand und auf den Möbelseiten befestigt!

STONEPLUS:

Die Temperatur des Gebrauchswassers darf 55° C nicht überschreiten. Haarfärbemittel müssen bei Kontakt mit der Oberfläche innerhalb weniger Sekunden entfernt werden, um Fleckenbildung zu vermeiden.

Toleranzen:

Die Maßtoleranzen (+/- 5mm) und Ebenheitstoleranzen (DIN 18202) unterliegen den üblichen materialspezifischen Toleranzen für Baustoffe, anlehnend an die DIN 18202.



Haben Sie Fragen oder Anregungen?
Kontaktieren Sie uns gerne!

Wir sind telefonisch für Sie da:

Montag bis Freitag: 09:30 bis 18:00 Uhr



03606 / 50 77 70

Oder jederzeit per E-Mail unter:



info@badshop.de

Gern können Sie auch jederzeit
[online](#) einen Beratungstermin
in unserer Ausstellung vereinbaren.