



## Frontdekore



Nr. 787 Lack Weiß hgl.



Nr. 788 Lack Grau hgl.

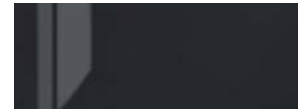

Nr. 789 Lack Karbon hgl.

## Korpusdekore



Nr. 187  
Lack Weiß hgl.



Nr. 188  
Lack Grau hgl.



Nr. 189  
Lack Karbon hgl.

## Technik

Türen mit integriertem Dämpfungssystem

Nr. 554  
Premium-Technik mit Dämpfung

Optional:  
Nr. 555  
Auszüge und Schubkästen mit Chromkante

Nr. 560  
Auszüge mit Glasreling und Schubkästen  
mit Chromkante  
bei Waschtischunterschrank mit b-collection-Label  
bei Ergänzungsschränken ohne b-collection-Label

## Glasfarben

für Mittelschrank-Vitrine  
MNA 814A 9G



Nr. 387 Glas Weiß



Nr. 388 Glas Grau



Nr. 389 Glas Karbon

## Waschtischfarben



Möbelwaschtisch Acryl®

Nr. 1  
Weiß



Glas-Möbelwaschtische

Nr. 82  
Optiwhite



Glas-Möbelwaschtische

Nr. 83  
Quarzitgrau

## Griffvariante



Nr. 322 Stangengriff chrom

Griffbohrung:  
96 mm / 384 mm / 620 mm

Alle Angaben unverbindlich und freibleibend. Fehler, Irrtümer und Änderungen vorbehalten.





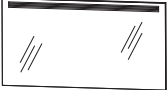
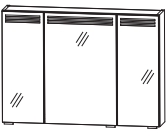
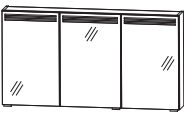

2018/2019 - F4 235

Bitte beachten Sie die Gewährleistungs-, Montage- und Pflegehinweise, sowie die Gütevereinbarungen zu Anfang des Verkaufshandbuchs.

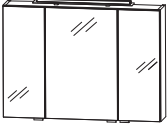
## b - classy - Typenliste

Tiefenangabe entspricht der Korpus-tiefe		Tiefe in mm	Breite in mm	Höhe in mm	Artikelnummer	Anschlag	Aufpreis Chrom- kante Auszug	Aufpreis Glasre- ling
<b>Flächenspiegel</b>								
	<b>Flächenspiegel</b> LED-Beleuchtung 8,7 Watt / Converter 15 Watt Energieeffizienzklasse: A Schalter	28	900	640	<b>F S A 4 3 9 0 5 E</b>			
	<b>Flächenspiegel</b> LED-Beleuchtung 11,0 Watt / Converter 15 Watt Energieeffizienzklasse: A Schalter	28	1200	640	<b>F S A 4 3 1 2 5 E</b>			
<b>Spiegelschränke</b>								
	<b>Spiegelschrank LED</b> 3 Spiegeltüren auf Trägerplatte und LED-Beleuchtung 9,8 Watt / Converter 30 Watt Energieeffizienzklasse: A 2 Mittelwände 6 Glasfachböden 1 Schalter-Steckdosen-Element Türbreiten: 238 mm / 412 mm / 238 mm	150	900	640	<b>S 2 A 4 3 9 0 5 E</b>			
inkl. Griffblöcke	Optionales Zubehör: LED-Waschplatzbeleuchtung				P Z 1 0 6 3 9 0			
	<b>Spiegelschrank LED</b> 3 Spiegeltüren auf Trägerplatte und LED-Beleuchtung 12,5 Watt / Converter 30 Watt Energieeffizienzklasse: A 2 Mittelwände 6 Glasfachböden 1 Schalter-Steckdosen-Element Türbreiten: 388 mm / 412 mm / 388 mm	150	1200	640	<b>S 2 A 4 3 1 2 5 E</b>			
inkl. Griffblöcke	Optionales Zubehör: LED-Waschplatzbeleuchtung				P Z 1 0 6 3 1 2			





## b - classy - Typenliste

Tiefenangabe entspricht der Korpus-tiefe		Tiefe in mm	Breite in mm	Höhe in mm	Artikelnummer	Anschlag	Aufpreis Chrom- kante Auszug	Aufpreis Glasre- ling
 <p><b>Spiegelschrank</b> 3 Doppelspiegeltüren mit Facettenschliff 2 Mittelwände 6 Glasfachböden 1 LED-Aufbauleuchte 4,8 Watt / Converter 15 Watt Energieeffizienzklasse: A 1 Schalter-Steckdosen-Element Türbreiten: 238 mm / 412 mm / 238 mm</p> <p>inkl. Griffblöcke</p> <p>Optionales Zubehör: LED-Waschplatzbeleuchtung Sensor für Emotion-Beleuchtung</p>		150	900	640	<b>S 2 A 4 3 9 0 6 5</b>			
 <p>inkl. Griffblöcke</p>					P Z 1 0 6 3 9 0 P Z 1 0 2 0 1			
 <p><b>Spiegelschrank</b> 3 Doppelspiegeltüren mit Facettenschliff 2 Mittelwände 6 Glasfachböden 1 LED-Aufbauleuchte 7,4 Watt / Converter 15 Watt Energieeffizienzklasse: A 1 Schalter-Steckdosen-Element Türbreiten: 388 mm / 412 mm / 388 mm</p> <p>inkl. Griffblöcke</p> <p>Optionales Zubehör: LED-Waschplatzbeleuchtung Sensor für Emotion-Beleuchtung</p>		150	1200	640	<b>S 2 A 4 3 1 2 6 5</b>			
 <p>inkl. Griffblöcke</p>					P Z 1 0 6 3 1 2 P Z 1 0 2 0 1			
 <p><b>Acryl - Möbelwaschtisch</b> Farbton Weiß inkl. verdecktem Überlaufsystem in chrom</p>		515	906	23	<b>W A M 9 0 9 0 1</b>			
 <p><b>Acryl - Möbelwaschtisch eingefasste LED-Beleuchtung</b> 4,08 Watt 12 V / Converter 15 Watt Energieeffizienzklasse: A Farbton Weiß inkl. verdecktem Überlaufsystem in chrom</p> <p>kombinierbar mit WUA 3390 10</p> <p>Optionales Zubehör: Bewegungssensor für LED-Beleuchtung</p>		515	906	23	<b>S W M 9 0 9 0 B 1</b>			
					P Z 1 1 4 1			





## b - classy - Typenliste

		Tiefe in mm	Breite in mm	Höhe in mm	Artikelnummer		Anschlag	Aufpreis Chrom- kante Auszug	Aufpreis Glasre- ling
Tiefenangabe entspricht der Korpus-tiefe									
<b>Acryl - Möbelwaschtische</b>									
	<b>Acryl - Möbelwaschtisch</b> Farbton Weiß inkl. verdecktem Überlaufsystem in chrom	515	1206	23	<b>WAM 9 0 1 2</b>	<b>1</b>			
	<b>Acryl - Möbelwaschtisch eingefasste LED-Beleuchtung</b> 5,52 Watt 12 V/ Converter 15 Watt Energieeffizienzklasse: A Farbton Weiß inkl. verdecktem Überlaufsystem in chrom  kombinierbar mit WUA 3312 10  Optionales Zubehör: Bewegungssensor für LED-Beleuchtung	515	1206	23	<b>SWM 9 0 1 2 B 1</b>				
					P Z	1 1 4 1			
<b>Glas - Möbelwaschtische</b>									
	<b>Glaswaschtisch, 900 mm</b> 1 Hahnloch inkl. verdecktem Überlaufsystem in chrom								
	Farbton Optiwhite Farbton Quarzitgrau	500 500	906 906	12 12	<b>WGS 9 5 0 9 8 2</b>	<b>3</b>			
	Optionales Zubehör: Neutralvernetzendes Silikon für Glaswaschtische				P Z	1 2 3 5			
	<b>Glaswaschtisch, 1200 mm</b> 1 Hahnloch inkl. verdecktem Überlaufsystem in chrom								
	Farbton Optiwhite Farbton Quarzitgrau	500 500	1206 1206	12 12	<b>WGS 9 5 1 2 8 2</b>	<b>3</b>			
	Optionales Zubehör: Neutralvernetzendes Silikon für Glaswaschtische				P Z	1 2 3 5			
<b>Waschtischunterschranke</b>									
	<b>Waschtischunterschrank</b> 1 Metallschubkasten mit Einzugsdämpfung 1 alufarbige Auszugseinteilung 1 Metallauszug mit Einzugsdämpfung inkl. Reling 1 Raumparsiphon	470	900	480	<b>WUA 3 3 9 0 1 0</b>				



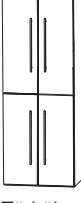

## b - classy - Typenliste

Tiefenangabe entspricht der Korpus-tiefe		Tiefe in mm	Breite in mm	Höhe in mm	Artikelnummer	Anschlag	Aufpreis Chrom- kante Auszug	Aufpreis Glasre- ling
<b>Waschtischunterschranke</b>								
	<b>Waschtischunterschrank</b> 1 Metallschubkasten mit Einzugsdämpfung 1 alufarbige Auszugseinteilung 1 Metallauszug mit Einzugsdämpfung inkl. Reling 1 Raumspsiphon	470	1200	480	<b>W U A 3 3 1 2 1 0</b>			
<b>Hochschranke</b>								
	<b>Hochschrank</b> 1 Tür mit Dämpfung 3 Glasfachböden (o.) 1 Metallschubkasten mit Einzugsdämpfung 2 Metallauszüge mit Einzugsdämpfung	300	300	1602	<b>H N A 0 9 3 0 0 1</b>	L/R		
	<b>Hochschrank</b> 2 Türen mit Dämpfung 3 Glasfachböden (o.) 1 Metallschubkasten mit Einzugsdämpfung 2 Metallauszüge mit Einzugsdämpfung	300	600	1602	<b>H N A 0 9 6 0 0 1</b>			
	<b>Hochschrank</b> 1 Tür mit Dämpfung 3 Glasfachböden (o.) 1 Metallschubkasten mit Einzugsdämpfung 1 Tür mit Dämpfung 1 Glasfachboden (u.)	300	300	1602	<b>H N A 0 5 3 0 0 1</b>	L/R		
Türhöhe oben: 956 mm unten: 476 mm								
	<b>Hochschrank</b> 2 Türen mit Dämpfung 3 Glasfachböden (o.) 1 Metallschubkasten mit Einzugsdämpfung 2 Türen mit Dämpfung 1 Glasfachboden (u.)	300	600	1602	<b>H N A 0 5 6 0 0 1</b>			
Türhöhe oben: 956 mm unten: 476 mm								





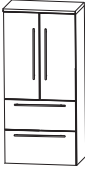

## b - classy - Typenliste

Tiefenangabe entspricht der Korpus-tiefe		Tiefe in mm	Breite in mm	Höhe in mm	Artikelnummer	Anschlag	Aufpreis Chrom- kante Auszug	Aufpreis Glasre- ling
	<b>Hochschrank</b> 1 Tür mit Dämpfung 2 Glasfachböden (o.) 1 Metallschubkasten mit Einzugsdämpfung 1 Tür mit Dämpfung 1 Glasfachboden (u.)	300	300	1602	<b>HNA0530</b>	L/R		
Türhöhe oben: 796 mm unten: 636 mm								
	<b>Hochschrank</b> 2 Türen mit Dämpfung 2 Glasfachböden (o.) 1 Metallschubkasten mit Einzugsdämpfung 2 Türen mit Dämpfung 1 Glasfachboden (u.)	300	600	1602	<b>HNA0560</b>			
Türhöhe oben: 796 mm unten: 636 mm								
	<b>Hochschrank</b> 2 Türen mit Dämpfung 2 Glasfachböden (o.) 2 Glasfachböden (u.)	300	300	1602	<b>HNA0330</b>	L/R		
Türhöhe oben: 796 mm unten: 796 mm								
	<b>Hochschrank</b> 4 Türen mit Dämpfung 2 Glasfachböden (o.) 2 Glasfachböden (u.)	300	600	1602	<b>HNA0360</b>			
Türhöhe oben: 796 mm unten: 796 mm								
	<b>Hochschrank mit Wäschekippe</b> 1 Tür mit Dämpfung 2 Glasfachböden 1 Metallschubkasten mit Einzugsdämpfung 1 Wäschekippe mit Drahtkorb Volumen Wäschekippe: 25 Liter	300	300	1602	<b>HNA0530</b>	W L/R		

## b · classy - Typenliste

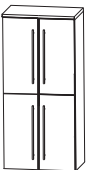



Tiefenangabe entspricht der Korpus-tiefe		Tiefe in mm	Breite in mm	Höhe in mm	Artikelnummer	Anschlag	Aufpreis Chrom- kante Auszug	Aufpreis Glasre- ling
<b>Hochschränke</b>								
	<b>Hochschrank mit Wäschekippe</b> 2 Türen mit Dämpfung 2 Glasfachböden 1 Metallschubkasten mit Einzugsdämpfung 1 Wäschekippe mit Drahtkorb Volumen Wäschekippe: 55 Liter	300	600	1602	<b>H N A 0 5 6 0 W</b>			
	<b>Hochschrank</b> 1 Doppelspiegeltür mit Dämpfung 1 Spiegelblende inkl. LED-Beleuchtung 14,4 Watt 4 Glasfachböden 1 fester Fachboden 1 Abdeckplatte 310 mm tief inkl. Converter 15 Watt und Sensorschalter Energieeffizienzklasse: A	300	400	1619	<b>H N A 0 1 4 A 1 E</b>	L/R		
<b>Mittelschränke</b>								
	<b>Mittelschrank</b> 1 Tür mit Dämpfung 2 Glasfachböden 2 Metallauszüge mit Einzugsdämpfung 1 Abdeckplatte 325 mm tief	300	300	1301	<b>M N A 8 7 3 0 A 1</b>	L/R		
	<b>Mittelschrank</b> 2 Türen mit Dämpfung 2 Glasfachböden 2 Metallauszüge mit Einzugsdämpfung 1 Abdeckplatte 325 mm tief	300	600	1301	<b>M N A 8 7 6 0 A 1</b>			
	<b>Mittelschrank</b> 2 Türen mit Dämpfung 2 Glasfachböden (o.) 1 Glasfachboden (u.) 1 Abdeckplatte 325 mm tief	300	300	1301	<b>M N A 8 3 3 0 A 1</b>	L/R		
Türhöhe oben: 796 mm unten: 476 mm								

## b - classy - Typenliste



		Tiefe in mm	Breite in mm	Höhe in mm	Artikelnummer	Anschlag	Aufpreis Chrom- kante Auszug	Aufpreis Glasre- ling
Tiefenangabe entspricht der Korpus-tiefe								
<b>Mittelschränke</b>								
	<b>Mittelschrank</b> 4 Türen mit Dämpfung 2 Glasfachböden (o.) 1 Glasfachboden (u.) 1 Abdeckplatte 325 mm tief	300	600	1301	<b>M N A 8 3 6 0 A 1</b>			
Türhöhe oben: 796 mm unten: 476 mm								
	<b>Mittelschrank</b> 2 Türen mit Dämpfung 1 Glasfachboden (o.) 1 Glasfachboden (u.) 1 Abdeckplatte 325 mm tief	300	300	1301	<b>M N A 8 3 3 0 A 2</b>	L/R		
Türhöhe oben: 636 mm unten: 636 mm								
	<b>Mittelschrank</b> 4 Türen mit Dämpfung 1 Glasfachboden (o.) 1 Glasfachboden (u.) 1 Abdeckplatte 325 mm tief	300	600	1301	<b>M N A 8 3 6 0 A 2</b>			
Türhöhe oben: 636 mm unten: 636 mm								
	<b>Mittelschrank</b> 1 Tür mit Dämpfung 4 Glasfachböden 1 Abdeckplatte 325 mm tief	300	300	1301	<b>M N A 8 1 3 0 A 1</b>	L/R		
	<b>Mittelschrank</b> 2 Türen mit Dämpfung 4 Glasfachböden 1 Abdeckplatte 325 mm tief	300	600	1301	<b>M N A 8 1 6 0 A 1</b>			
	<b>Mittelschrank mit Innenschubkasten</b> 1 Tür mit Dämpfung 1 Glasfachboden (o.) 2 Innenschubkästen mit Einzugsdämpfung 1 Abdeckplatte 325 mm tief	300	300	1301	<b>M N A 8 4 3 0 A 1</b>	L/R		

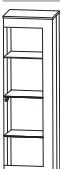

## b · classy - Typenliste

Tiefenangabe entspricht der Korpus-tiefe		Tiefe in mm	Breite in mm	Höhe in mm	Artikelnummer	Anschlag	Aufpreis Chrom- kante Auszug	Aufpreis Glasre- ling
<b>Mittelschränke</b>								
	<b>Mittelschrank mit Innenschubkasten</b> 2 Türen mit Dämpfung 1 Glasfachboden (o.) 2 Innenschubkästen mit Einzugsdämpfung 1 Abdeckplatte 325 mm tief	300	600	1301	<b>M N A 8 4 6 0 A 1</b>			
	<b>Mittelschrank mit Wäschekippe</b> 1 Tür mit Dämpfung 1 Glasfachboden 1 Wäschekippe mit Drahtkorb Volumen Wäschekippe: 25 Liter 1 Abdeckplatte 325 mm tief	300	300	1301	<b>M N A 8 3 3 W A 2</b>	L/R		
	<b>Mittelschrank mit Wäschekippe</b> 2 Türen mit Dämpfung 1 Glasfachboden 1 Wäschekippe mit Drahtkorb Volumen Wäschekippe: 55 Liter 1 Abdeckplatte 325 mm tief	300	600	1301	<b>M N A 8 3 6 W A 2</b>			
 	<b>Mittelschrank - Vitrine</b> 1 Glastür, weiß bedruckt mit Dämpfung 2 LED-Glasfachböden (o.) 2 X 1,44 Watt 1 fester Fachboden 1 Glasfachboden (u.) inkl. Sensorschalter inkl. Converter 15 Watt Energieeffizienzklasse: A 1 Abdeckplatte 310 mm tief  Optionales Zubehör: Sensor für Emotion-Beleuchtung	300	400	1301	<b>M N A 8 1 4 A 8 E</b>	L/R		
	<b>Mittelschrank - Vitrine</b> 1 bedruckte Winkel-Glastür 3 LED-Glasfachböden 3 x 3,2 Watt 1 LED-Converter 12 V, 15 Watt inkl. Sensorschalter Energieeffizienzklasse: A 1 Abdeckplatte 310 mm tief  bitte Farbvariante der Tür angeben	300	400	1301	<b>M N A 8 1 4 A 9 G</b>	L/R		

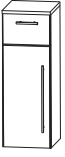
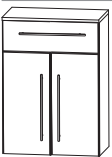
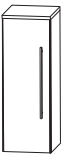
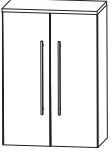
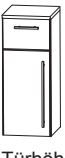

## b - classy - Typenliste

Tiefenangabe entspricht der Korpus-tiefe		Tiefe in mm	Breite in mm	Höhe in mm	Artikelnummer	Anschlag	Aufpreis Chrom- kante Auszug	Aufpreis Glasre- ling
	<b>Highboard</b> 1 Metallschubkasten mit Einzugsdämpfung 1 Tür mit Dämpfung 2 Glasfachböden 1 Abdeckplatte 325 mm tief	300	300	981	<b>H B A 6 5 3 0 A 1</b>	L/R		
Türhöhe unten: 796 mm								
	<b>Highboard</b> 1 Metallschubkasten mit Einzugsdämpfung 2 Türen mit Dämpfung 2 Glasfachböden 1 Abdeckplatte 325 mm tief	300	600	981	<b>H B A 6 5 6 0 A 1</b>			
Türhöhe unten: 796 mm								
	<b>Highboard</b> 1 Tür mit Dämpfung 3 Glasfachböden 1 Abdeckplatte 325 mm tief	300	300	981	<b>H B A 6 1 3 0 A 1</b>	L/R		
	<b>Highboard</b> 2 Türen mit Dämpfung 3 Glasfachböden 1 Abdeckplatte 325 mm tief	300	600	981	<b>H B A 6 1 6 0 A 1</b>			
	<b>Highboard</b> 1 Metallschubkasten mit Einzugsdämpfung 1 Tür mit Dämpfung 1 Glasfachboden 1 Abdeckplatte 325 mm tief	300	300	821	<b>H B A 5 5 3 0 A 1</b>	L/R		
Türhöhe unten: 636 mm								
	<b>Highboard</b> 1 Metallschubkasten mit Einzugsdämpfung 2 Türen mit Dämpfung 1 Glasfachboden 1 Abdeckplatte 325 mm tief	300	600	821	<b>H B A 5 5 6 0 A 1</b>			
Türhöhe unten: 636 mm								
	<b>Highboard</b> 1 Tür mit Dämpfung 2 Glasfachböden 1 Abdeckplatte 325 mm tief	300	300	821	<b>H B A 5 1 3 0 A 1</b>	L/R		

## b · classy - Typenliste

Tiefenangabe entspricht der Korpus-tiefe		Tiefe in mm	Breite in mm	Höhe in mm	Artikelnummer	Anschlag	Aufpreis Chrom- kante Auszug	Aufpreis Glasre- ling
<b>Highboards</b>								
	<b>Highboard</b> 2 Türen mit Dämpfung 2 Glasfachböden 1 Abdeckplatte 325 mm tief	300	600	821	<b>H B A 5 1 6 0 A 1</b>			
	<b>Highboard mit Wäschekippe</b> 1 Metallschubkasten mit Einzugsdämpfung 1 Wäschekippe mit Drahtkorb Volumen Wäschekippe: 25 Liter 1 Abdeckplatte 325 mm tief	300	300	821	<b>H B A 5 5 3 W A 1</b>			
	<b>Highboard mit Wäschekippe</b> 1 Metallschubkasten mit Einzugsdämpfung 1 Wäschekippe mit Drahtkorb Volumen Wäschekippe: 55 Liter 1 Abdeckplatte 325 mm tief	300	600	821	<b>H B A 5 5 6 W A 1</b>			
<b>Oberschränke</b>								
	<b>Oberschrank</b> 1 Tür mit Dämpfung 1 Glasfachboden	150	300	640	<b>O G A 4 1 3 0</b>	L/R		
	<b>Oberschrank</b> 2 Türen mit Dämpfung 1 Glasfachboden	150	600	640	<b>O G A 4 1 6 0</b>			

## b - classy - Typenliste

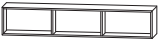
		Tiefe in mm	Breite in mm	Höhe in mm	Artikelnummer	Anschlag	Aufpreis Chrom- kante Auszug	Aufpreis Glasre- ling
Tiefenangabe entspricht der Korpus-tiefe								
<b>Unterschränke</b>								
	<b>Unterschrank</b> 1 Tür mit Dämpfung 1 Glasfachboden 1 Abdeckplatte 325 mm tief	300	300	501	<b>UNA 3 1 3 0 A 1</b>	L/R		
	<b>Unterschrank</b> 2 Türen mit Dämpfung 1 Glasfachboden 1 Abdeckplatte 325 mm tief	300	600	501	<b>UNA 3 1 6 0 A 1</b>			
	<b>Unterschrank</b> 2 Metallauszüge mit Einzugsdämpfung inkl. Reling 1 Abdeckplatte 325 mm tief	300	300	501	<b>UNA 3 6 3 0 A 1</b>			
	<b>Unterschrank</b> 2 Metallauszüge mit Einzugsdämpfung inkl. Reling 1 Abdeckplatte 325 mm tief	300	600	501	<b>UNA 3 6 6 0 A 1</b>			
<b>Regale</b>								
	<b>Funktionsregal</b> Ecken auf Gehrung geschnitten senkrechte oder waagerechte Montage möglich  Bitte Farbvariante angeben: Nr. 501 weiß matt lackiert Nr. 547 schwarz matt lackiert	150	300	160	<b>RGL 1 1 3 0 0 1</b>			
	<b>Funktionsregal</b> Ecken auf Gehrung geschnitten senkrechte oder waagerechte Montage möglich  Bitte Farbvariante angeben: Nr. 501 weiß matt lackiert Nr. 547 schwarz matt lackiert	150	600	160	<b>RGL 1 1 6 0 0 2</b>			
	<b>Funktionsregal</b> Ecken auf Gehrung geschnitten senkrechte oder waagerechte Montage möglich  Bitte Farbvariante angeben: Nr. 501 weiß matt lackiert Nr. 547 schwarz matt lackiert	150	900	160	<b>RGL 1 1 9 0 0 3</b>			





# b · classy - Typenliste

Tiefenangabe entspricht der Korpus-tiefe		Tiefe in mm	Breite in mm	Höhe in mm	Artikelnummer	Anschlag	Aufpreis Chrom- kante Auszug	Aufpreis Glasre- ling
<b>Zubehör</b>								
	<b>Armatur b-collection - Kludi</b> mit b·c Label Waschtisch-Einhandmischer mit Ablaufgarnitur Ausführung: verchromt Keramik-Kartusche mit Heißwasserbegrenzung flexible Anschlüsse mit Schnell-Montagesystem				P Z 1 4 4 0 1			
	<b>Handtuchhalter</b> einarmig ausziehbar chrom glänzend zur Montage an der Wand	330-567	44	44	P Z 1 1 3 7 1			
	<b>Handtuchhalter</b> zweiarmig ausziehbar chrom glänzend zur Montage an der Wand	322-562	87	47	P Z 1 1 3 7 2			
	<b>Handtuchhalter</b> chrom glänzend zur Montage am Korpus nach vorne geöffnet  Korpus-tiefe und -höhe beachten!	390	60		P Z 1 1 2 4 1			
	<b>Handtuchhalter</b> chrom glänzend zweiarmig nach vorne geöffnet zur Montage am Waschtischunterschrank  Korpus-tiefe und -höhe beachten!	390	110	30	P Z 1 1 2 8 1			
 	<b>Neutralvernetzendes Silikon für Glaswaschtische</b> 310 ml Kartusche				P Z 1 2 3 5			
	<b>Dekorplatte mit Chromkante</b> zur Montage unter Waschtischunterschranke:  WUA 3390 10 WUA 3312 10	487 487	894 1194	12 12	DB 4 9 9 0 1 2 DB 4 9 1 2 1 2			

## b - classy - Typenliste

		Tiefe in mm	Breite in mm	Höhe in mm	Artikelnummer		Anschlag	Aufpreis Chrom- kante Auszug	Aufpreis Glasre- ling
Tiefenangabe entspricht der Korpus-tiefe									
<b>Zubehör</b>									
	<b>Dekorplatte mit Chromkante</b> zur Montage unter Ergänzungsschränke:  300 mm breit 400 mm breit HNA 014A 1E, MNA 814A 8E/9G 600 mm breit	317 300 317	294 394 594	12 12 12	<b>DB</b> <b>DB</b> <b>DB</b>	<b>3 1 3 0 1 2</b> <b>3 0 4 0 1 2</b> <b>3 1 6 0 1 2</b>			
	<b>Griffblock für Spiegelschranktür</b> für S2A 4390 65, S2A 4312 65  chrom zum Aufkleben an Doppelspiegeltüren  Bitte pro Tür einen Spiegelgriff mitbestellen!				<b>P Z</b>	<b>1 1 2 5</b>			
	<b>Griffblock für Spiegelschranktür</b> S2A 4390 5E, S2A 4410 S1, S2A 4312 5E  chrom zum Anschrauben an Trägerplatten  Bitte pro Tür einen Spiegelgriff mitbestellen!				<b>P Z</b>	<b>1 1 2 6</b>			
	<b>Auszugseinteilung inkl. Befestigungsstange</b>  2 Einteilungselemente - 300 mm Schrankbreite 4 Einteilungselemente - 600 mm Schrankbreite 4 Einteilungselemente - 900 mm Schrankbreite 6 Einteilungselemente - 1200 mm Schrankbreite  nicht möglich bei der Variante 560 (Glasreling)				<b>P Z</b> <b>P Z</b> <b>P Z</b> <b>P Z</b>	<b>1 2 2 4 3 0</b> <b>1 2 2 4 6 1</b> <b>1 2 2 4 9 0</b> <b>1 2 2 4 1 2</b>			
	<b>Schubkastenset für Metallschubkästen</b> für 30 cm breite Schränke Bestehend aus: - 1 alufarbiger Kunststoffeinsatz - 2 alufarbige Fachteiler, verstellbar				<b>P Z</b>	<b>1 2 2 5 3 0</b>			
	<b>Kosmetikspiegel</b> 2-fache Vergrößerung Saugnapf und Schraubenbefestigung Metallhalter verchromt		150	150	<b>P Z</b>	<b>1 2 3 3</b>			
	<b>Emotion-Beleuchtung</b> Sensorschalter zum Dimmen und zur Farbwechselsteuerung  für alle gekennzeichneten Schränke				<b>P Z</b>	<b>1 0 2 0 1</b>			
									

## b · classy - Typenliste

Tiefenangabe entspricht der Korpus-tiefe		Tiefe in mm	Breite in mm	Höhe in mm	Artikelnummer			Anschlag	Aufpreis Chrom- kante Auszug	Aufpreis Glasre- ling
<b>Zubehör</b>										
	<p><b>Funkschalter inkl. Empfänger</b> für LED-Beleuchtung zum Dimmen und zur Farbwechselsteuerung Reichweite bis zu 5 Meter</p> <p>nicht für LED-Converter über 30 Watt geeignet</p>		85	85	P Z	1 1 4 3				
	<p><b>Bewegungssensor</b> für die LED-Beleuchtung am Waschtisch oder Waschtischunterschrank Leuchtdauer und Sensibilität einstellbar</p>				P Z	1 1 4 1				
	<p><b>LED-Waschplatzbeleuchtung</b> 3,9 Watt Energieeffizienzklasse: A 1 Schalterelement zur Montage hinter dem Spiegelschrank</p> <p>keine Farbwechselsteuerung möglich</p>		860		P Z	1 0 6 3 9 0				
	<p><b>LED-Waschplatzbeleuchtung</b> 5,3 Watt Energieeffizienzklasse: A 1 Schalterelement zur Montage hinter dem Spiegelschrank</p> <p>keine Farbwechselsteuerung möglich</p>		1160		P Z	1 0 6 3 1 2				

## b - classy - Planungsbeispiele

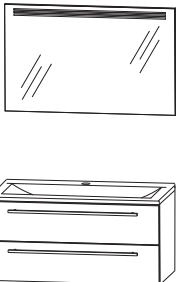
BCM-0190-1			
1	Flächenspiegel 900 mm Waschtischunterschrank Waschtisch, Acryl, weiß, 900 mm LED	F S A 4 3 9 0 5 E W U A 3 3 9 0 1 0 S W M 9 0 9 0 B 1	 <p>900 mm breit</p>
B C G 8 2 9 0 1	WGS 9509 82 Glas Optiwhite anstatt Mineralguss		
B C G 8 3 9 0 1	WGS 9509 83 Glas Quarzitgrau anstatt Mineralguss		
Aufpreis Chromkante Auszug Aufpreis Glasreling Auszug			

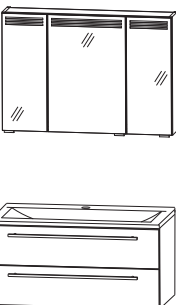

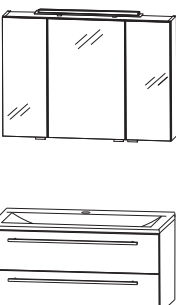

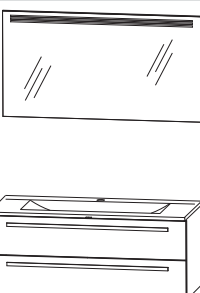
BCM-0190-2			
1	Spiegelschrank 900 mm Waschtischunterschrank Waschtisch, Acryl, weiß, 900 mm LED	S 2 A 4 3 9 0 5 E W U A 3 3 9 0 1 0 S W M 9 0 9 0 B 1	 <p>900 mm breit</p>
B C G 8 2 9 0 2	WGS 9509 82 Glas Optiwhite anstatt Mineralguss		
B C G 8 3 9 0 2	WGS 9509 83 Glas Quarzitgrau anstatt Mineralguss		
Aufpreis Chromkante Auszug Aufpreis Glasreling Auszug			

BCM-0190-3			
1	Spiegelschrank, 900 mm Waschtischunterschrank Waschtisch, Acryl, weiß, 900 mm LED	S 2 A 4 3 9 0 6 5 W U A 3 3 9 0 1 0 S W M 9 0 9 0 B 1	 <p>900 mm breit</p>
B C G 8 2 9 0 3	WGS 9509 82 Glas Optiwhite anstatt Mineralguss		
B C G 8 3 9 0 3	WGS 9509 83 Glas Quarzitgrau anstatt Mineralguss		
Aufpreis Chromkante Auszug Aufpreis Glasreling Auszug			

BCM-0112-1			
1	Flächenspiegel 1200 mm Waschtischunterschrank Waschtisch, Acryl, weiß, 1200 mm LED	F S A 4 3 1 2 5 E W U A 3 3 1 2 1 0 S W M 9 0 1 2 B 1	 <p>1200 mm breit</p>
B C G 8 2 1 2 1	WGS 9512 82 Glas Optiwhite anstatt Mineralguss		
B C G 8 3 1 2 1	WGS 9512 83 Glas Quarzitgrau anstatt Mineralguss		
Aufpreis Chromkante Auszug Aufpreis Glasreling Auszug			

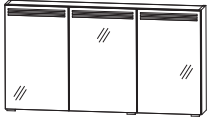

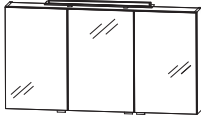
## b - classy - Planungsbeispiele

BCM-0112-2			
1	Spiegelschrank 1200 mm	S 2 A 4 3 1 2 5 E	
1	Waschtischunterschrank	W U A 3 3 1 2 1 0	
1	Waschtisch, Acryl, weiß, 1200 mm LED	S W M 9 0 1 2 B 1	
B C G 8 2 1 2 2		WGS 9512 82 Glas Optiwhite anstatt Mineralguss	
B C G 8 3 1 2 2		WGS 9512 83 Glas Quarzitgrau anstatt Mineralguss	
		Aufpreis Chromkante Auszug Aufpreis Glasreling Auszug	
			1200 mm breit
BCM-0112-3			
1	Spiegelschrank 1200 mm	S 2 A 4 3 1 2 6 5	
1	Waschtischunterschrank	W U A 3 3 1 2 1 0	
1	Waschtisch, Acryl, weiß, 1200 mm LED	S W M 9 0 1 2 B 1	
B C G 8 2 1 2 3		WGS 9512 82 Glas Optiwhite anstatt Mineralguss	
B C G 8 3 1 2 3		WGS 9512 83 Glas Quarzitgrau anstatt Mineralguss	
		Aufpreis Chromkante Auszug Aufpreis Glasreling Auszug	
			1200 mm breit

## b - classy - Maßskizzen

WAM 9090 1/SWM 9090 B1  
WGS 9509

WAM 9012 1/SWM 9012 B1  
WGS 9512

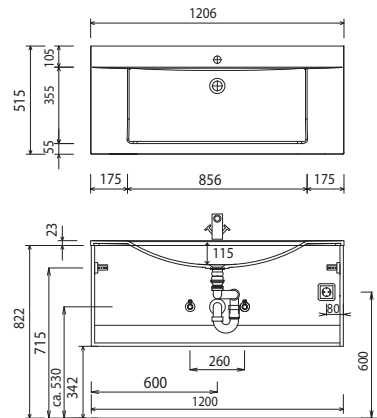
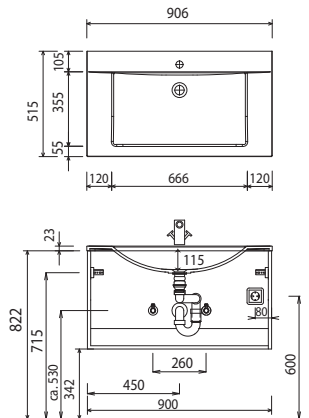

Elektroanschlüsse für Spiegelschränke

PZ 1440 1

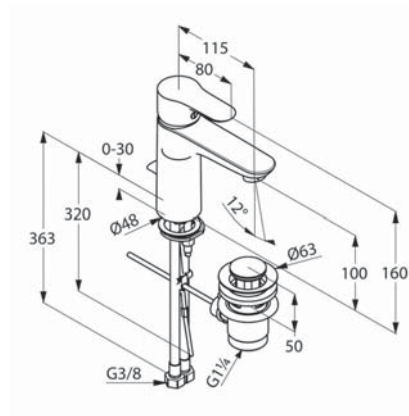
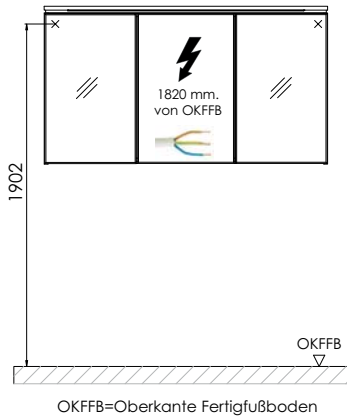

Bei Waschtischanlagen mit Befestigungsschrauben müssen die Maße zum Bohren vor Ort, nach dem Auflegen des Waschtisches auf den Unterschrank, angezeichnet werden.

Waschtische ohne Befestigungskonsolen werden mit Silikon an der Wand und auf den Möbelseiten befestigt!

Acryl:

Die Temperatur des Gebrauchswassers darf 55° nicht überschreiten. Haarfärbemittel müssen bei Kontakt mit der Oberfläche innerhalb weniger Sekunden entfernt werden, um Fleckenbildung zu vermeiden.

Toleranzen:

Die Maßtoleranzen (+/- 5mm) und Ebenheitstoleranzen (DIN 18202) unterliegen den üblichen materialspezifischen Toleranzen für Bauwerkstoffe, anlehnend an die DIN 18202.



Haben Sie Fragen oder Anregungen?  
Kontaktieren Sie uns gerne!

**Wir sind telefonisch für Sie da:**

Montag bis Freitag:                    09:30 bis 18:00 Uhr



03606 / 50 77 70

Oder jederzeit per E-Mail unter:



[info@badshop.de](mailto:info@badshop.de)

Gern können Sie auch jederzeit  
[online](#) einen Beratungstermin  
in unserer Ausstellung vereinbaren.