



Frontdekore



Nr. 722 Polarweiß hgl.



Nr. 686 Anthrazit hgl.



Nr. 785 Eiche natur
Nachbildung



Nr. 776 Charleston Eiche
dunkel

Korpusdekore

* Hochglanz Korpus gegen Aufpreis

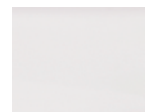

*Nr. 161
Weiß hgl.



*Nr. 121
Anthrazit hgl.



Nr. 185
Eiche natur
Nachbildung



Nr. 176
Charleston Eiche
dunkel

Waschtischfarben

STONEPLUS - Möbelwaschtische



Nr. 61
Weiß

STONEPLUS®

Griffvariante

Nr. 322 Stangengriff chrom



Griffbohrung: 96 mm / 384 mm

Technik

Türen mit integriertem Dämpfungssystem

Nr. 554
Premium-Technik mit Dämpfung

Nr. 555
Auszüge und Schubkästen mit Chromkante





Nr. 560
Auszüge mit Glasreling und Schubkästen
mit Chromkante
bei Waschtischunterschrank mit b-collection-Label
bei Ergänzungsschränken ohne b-collection-Label

Alle Angaben unverbindlich und freibleibend. Fehler, Irrtümer und Änderungen vorbehalten.

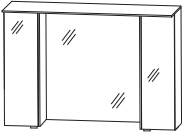

2018/2019 - F4 235

Bitte beachten Sie die Gewährleistungs-, Montage- und Pflegehinweise, sowie die Gütevereinbarungen zu Anfang des Verkaufshandbuchs.



b - day - Typenliste

Tiefenangabe entspricht der Korpus-tiefe	Tiefe in mm	Breite in mm	Höhe in mm	Artikelnummer	Anschlag	Aufpreis Hochglanz Korpus	Aufpreis Chromkante Auszug	Aufpreis Glasreling
Spiegelschränke								
  <p>Spiegelschrank-Set 1 Flächenspiegel 780 mm breit 2 senkrechte LED-Flächenleuchten innen links und rechts 2 x 14,73 Watt 2 Spiegelschränke je 1 Doppelspiegeltür je 300 mm breit je 3 Glasfachböden 1 Schalter-Steckdosenelement rechts 1 LED-Flächenleuchte oben 21,6 Watt 1 LED-Converter 60 Watt 1 Sensor für Emotion-Beleuchtung</p>	150	1400	970	SET 6 2 1 4 B 1				
Sets								
 <p>Bestehend aus: Waschtisch, Stoneplus, weiß, 1429 mm inkl. CLOU Ab- und Überlaufsystem Waschtischunterschrank, 1400 mm 1 Metallauszug mit Einzugsdämpfung und Siphonausschnitt 1 Metallauszug mit Einzugsdämpfung inkl. Reling 2 Türen je 300 mm breit je 1 Glasfachboden 1 Raumsparsystem</p> <p>ohne LED-Beleuchtung</p> <p>mit LED-Beleuchtung eingefasste LED-Beleuchtung 6,5 Watt / Converter 15 Watt Energieeffizienzklasse: A 1 Bewegungssensor</p>	545	1429	510	SWT 3 2 1 4 6 1				
 <p>Bestehend aus: Waschtisch, Stoneplus, weiß, 1429 mm inkl. CLOU Ab- und Überlaufsystem Waschtischunterschrank, 1400 mm 1 Metallauszug mit Einzugsdämpfung und Siphonausschnitt 1 Metallauszug mit Einzugsdämpfung inkl. Reling 1 Raumsparsystem</p> <p>ohne LED-Beleuchtung</p> <p>mit LED-Beleuchtung eingefasste LED-Beleuchtung 6,5 Watt / Converter 15 Watt Energieeffizienzklasse: A 1 Bewegungssensor</p>	545	1429	510	SWT 3 3 1 4 6 1				
	545	1429	510	SWT 3 3 1 4 B 6				

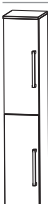

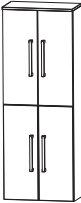
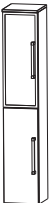
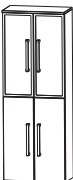

b . day - Typenliste

Tiefenangabe entspricht der Korpus-tiefe		Tiefe in mm	Breite in mm	Höhe in mm	Artikelnummer	Anschlag	Aufpreis Hochglanz Korpus	Aufpreis Chromkante Auszug	Aufpreis Glasreling
Hochschränke									
	Hochschrank 1 Tür mit Dämpfung 2 Glasfachböden (o.) 1 Metallschubkasten mit Einzugsdämpfung 2 Metallauszüge mit Einzugsdämpfung 1 Abdeckplatte 325 mm tief	300 300	300 400	1619 1619	H N A 0 9 3 0 2 E H N A 0 9 4 0 2 E	L/R L/R			
	Hochschrank 2 Türen mit Dämpfung 2 Glasfachböden (o.) 1 Metallschubkasten mit Einzugsdämpfung 2 Metallauszüge mit Einzugsdämpfung 1 Abdeckplatte 325 mm tief	300	600	1619	H N A 0 9 6 0 2 E				
	Hochschrank 1 Alu Rahmentür mit Dämpfung 2 Glasfachböden (o.) 1 Metallschubkasten mit Einzugsdämpfung 2 Metallauszüge mit Einzugsdämpfung 1 Abdeckplatte 325 mm tief	300	300	1619	H N A 0 9 3 0 3 E	L/R			
	Hochschrank 2 Alu Rahmentüren mit Dämpfung 2 Glasfachböden (o.) 1 Metallschubkasten mit Einzugsdämpfung 2 Metallauszüge mit Einzugsdämpfung 1 Abdeckplatte 325 mm tief	300	600	1619	H N A 0 9 6 0 3 E				
	Hochschrank 2 Türen mit Dämpfung 2 Glasfachböden (o.) 2 Glasfachböden (u.) 1 Abdeckplatte 325 mm tief	300 300	300 400	1619 1619	H N A 0 3 3 0 2 E H N A 0 3 4 0 2 E	L/R L/R			
	Maßvariabel: Bitte die Korpus-tiefe angeben.	150-300	300	1619	H V A 0 3 3 0	L/R			
	Ablageplatte wird der Schranktiefe angepasst.	150-300	400	1619	H V A 0 3 4 0	L/R			





b - day - Typenliste

Tiefenangabe entspricht der Korpus-tiefe		Tiefe in mm	Breite in mm	Höhe in mm	Artikelnummer	Anschlag	Aufpreis Hoch- glanz Korpus	Aufpreis Chrom- kante Auszug	Aufpreis Glasre- ling
	Hochschrank 4 Türen mit Dämpfung 2 Glasfachböden (o.) 2 Glasfachböden (u.) 1 Abdeckplatte 325 mm tief	300	600	1619	H N A 0 3 6 0 2 E				
	Maßvariabel: Bitte die Korpus-tiefe angeben. Ablageplatte wird der Schranktiefe ange- passt.	150-300	600	1619	H V A 0 3 6 0				
	Hochschrank 1 Alu Rahmentür mit Dämpfung 2 Glasfachböden (o.) 1 Tür mit Dämpfung 2 Glasfachböden (u.) 1 Abdeckplatte 325 mm tief	300	300	1619	H N A 0 3 3 0 3 E	L/R			
	Maßvariabel: Bitte die Korpus-tiefe angeben. Ablageplatte wird der Schranktiefe ange- passt.	150-300	300	1619	H V A 0 3 3 1	L/R			
	Hochschrank 2 Alu Rahmentüren mit Dämpfung 2 Glasfachböden (o.) 2 Türen mit Dämpfung 2 Glasfachböden (u.) 1 Abdeckplatte 325 mm tief	300	600	1619	H N A 0 3 6 0 3 E				
	Maßvariabel: Bitte die Korpus-tiefe angeben. Ablageplatte wird der Schranktiefe ange- passt.	150-300	600	1619	H V A 0 3 6 1				
	Hochschrank 1 Tür mit Dämpfung 2 Glasfachböden (o.) 1 Metallschubkasten mit Einzugsdämp- fung 1 Tür mit Dämpfung 1 Glasfachboden (u.) 1 Abdeckplatte 325 mm tief	300 300	300 400	1619 1619	H N A 0 5 3 0 2 E H N A 0 5 4 0 2 E	L/R L/R			
	Hochschrank 2 Türen mit Dämpfung 2 Glasfachböden (o.) 1 Metallschubkasten mit Einzugsdämp- fung 2 Türen mit Dämpfung 1 Glasfachboden (u.) 1 Abdeckplatte 325 mm tief	300	600	1619	H N A 0 5 6 0 2 E				



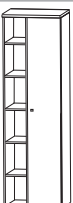

b . day - Typenliste

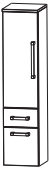
Tiefenangabe entspricht der Korpus­tiefe		Tiefe in mm	Breite in mm	Höhe in mm	Artikelnummer	Anschlag	Aufpreis Hoch- glanz Korpus	Aufpreis Chrom- kante Auszug	Aufpreis Glasre- ling
Hochschränke									
	Hochschrank 1 Alu Rahmentür mit Dämpfung 2 Glasfachböden (o.) 1 Metallschubkasten mit Einzugsdämpfung 1 Tür mit Dämpfung 1 Glasfachboden (u.) 1 Abdeckplatte 325 mm tief	300	300	1619	H N A 0 5 3 0 3 E	L/R			
	Hochschrank 2 Alu Rahmentüren mit Dämpfung 2 Glasfachböden (o.) 1 Metallschubkasten mit Einzugsdämpfung 2 Türen mit Dämpfung 1 Glasfachboden (u.) 1 Abdeckplatte 325 mm tief	300	600	1619	H N A 0 5 6 0 3 E				
	Hochschrank mit Wäschekippe 1 Tür mit Dämpfung 2 Glasfachböden 1 Metallschubkasten mit Einzugsdämpfung 1 Wäschekippe mit Drahtkorb 1 Abdeckplatte 325 mm tief Volumen Wäschekippe: 25 Liter Volumen Wäschekippe: 35 Liter	300 300	300 400	1619 1619	H N A 0 5 3 0 2 W H N A 0 5 4 0 2 W	L/R L/R			
	Hochschrank mit Wäschekippe 2 Türen mit Dämpfung 2 Glasfachböden 1 Metallschubkasten mit Einzugsdämpfung 1 Wäschekippe mit Drahtkorb 1 Abdeckplatte 325 mm tief Volumen Wäschekippe: 55 Liter	300	600	1619	H N A 0 5 6 0 2 W				
	Hochschrank mit Wäschekippe 1 Alu Rahmentür mit Dämpfung 2 Glasfachböden 1 Metallschubkasten mit Einzugsdämpfung 1 Wäschekippe mit Drahtkorb 1 Abdeckplatte 325 mm tief Volumen Wäschekippe: 25 Liter	300	300	1619	H N A 0 5 3 0 3 W	L/R			



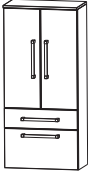
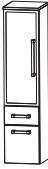

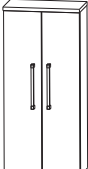
b - day - Typenliste

Tiefenangabe entspricht der Korpustiefe		Tiefe in mm	Breite in mm	Höhe in mm	Artikelnummer	Anschlag	Aufpreis Hoch- glanz Korpus	Aufpreis Chrom- kante Auszug	Aufpreis Glasre- ling
Hochschränke									
	Hochschrank mit Wäschekippe 2 Alu Rahmentüren mit Dämpfung 2 Glasfachböden 1 Metallschubkasten mit Einzugsdämpfung 1 Wäschekippe mit Drahtkorb 1 Abdeckplatte 325 mm tief Volumen Wäschekippe: 55 Liter	300	600	1619	H N A 0 5 6 0 3 W				
	Hochschrank 1 Doppelspiegeltür mit Dämpfung 1 Spiegelblende inkl. LED-Beleuchtung 14,4 Watt 4 Glasfachböden 1 fester Fachboden 1 Abdeckplatte 310 mm tief inkl. Converter 15 Watt und Sensorschalter Maßvariabel: Bitte die Korpustiefe angeben. Ablageplatte wird der Schranktiefe ange- passt.	300 150-300	400	1619	H N A 0 1 4 A 1 E H V A 0 1 4 0 1	L/R L/R			
 	Hochschrank 1 Doppelspiegeltür 6 Glasfachböden 1 Regal 5 Fachböden beleuchtete Rückwand mit Sensor für LED-Emotionbeleuchtung 26,9 Watt / Converter 30 Watt Energieeffizienzklasse: A 1 Abdeckplatte 310 mm tief	300	500	1619	R H N 0 1 5 0 2 E	L/R			
Abb. = rechts									
Mittelschränke									
	Mittelschrank 1 Tür mit Dämpfung 2 Glasfachböden (o.) 1 Metallschubkasten mit Einzugsdämpfung 1 Metallauszug mit Einzugsdämpfung 1 Abdeckplatte 325 mm tief	300 300	300 400	1299 1299	M N A 8 8 3 0 2 E M N A 8 8 4 0 2 E	L/R L/R			



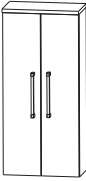

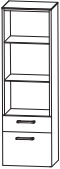
b . day - Typenliste

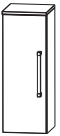
Tiefenangabe entspricht der Korpus-tiefe		Tiefe in mm	Breite in mm	Höhe in mm	Artikelnummer	Anschlag	Aufpreis Hochglanz Korpus	Aufpreis Chromkante Auszug	Aufpreis Glasreling
Mittelschranke									
	Mittelschrank 2 Türen mit Dämpfung 2 Glasfachböden (o.) 1 Metallschubkasten mit Einzugsdämpfung 1 Metallauszug mit Einzugsdämpfung 1 Abdeckplatte 325 mm tief	300	600	1299	M N A 8 8 6 0 2 E				
	Mittelschrank 1 Alu Rahmentür mit Dämpfung 2 Glasfachböden (o.) 1 Metallschubkasten mit Einzugsdämpfung 1 Metallauszug mit Einzugsdämpfung 1 Abdeckplatte 325 mm tief	300	300	1299	M N A 8 8 3 0 3 E	L/R			
	Mittelschrank 2 Alu Rahmentüren mit Dämpfung 2 Glasfachböden (o.) 1 Metallschubkasten mit Einzugsdämpfung 1 Metallauszug mit Einzugsdämpfung 1 Abdeckplatte 325 mm tief	300	600	1299	M N A 8 8 6 0 3 E				
	Mittelschrank 1 Tür mit Dämpfung 4 Glasfachböden 1 Abdeckplatte 325 mm tief Maßvariabel: Bitte die Korpus-tiefe angeben. Ablageplatte wird der Schranktiefe angepasst.	300	300	1299	M N A 8 1 3 0 2 E	L/R			
		300	400	1299	M N A 8 1 4 0 2 E	L/R			
		150-300	300	1299	M V A 8 1 3 0	L/R			
		150-300	400	1299	M V A 8 1 4 0	L/R			
	Mittelschrank 2 Türen mit Dämpfung 4 Glasfachböden 1 Abdeckplatte 325 mm tief Maßvariabel: Bitte die Korpus-tiefe angeben. Ablageplatte wird der Schranktiefe angepasst.	300	600	1299	M N A 8 1 6 0 2 E				
		150-300	600	1299	M V A 8 1 6 0				
	Mittelschrank mit Innenschubkasten 1 Tür mit Dämpfung 2 Metall-Innenschubkästen mit Einzugsdämpfung 1 Glasfachboden 1 Abdeckplatte 325 mm tief	300	300	1299	M N A 8 4 3 0 2 E	L/R			
		300	400	1299	M N A 8 4 4 0 2 E	L/R			



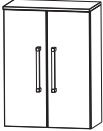

b - day - Typenliste

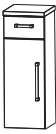
Tiefenangabe entspricht der Korpus-tiefe		Tiefe in mm	Breite in mm	Höhe in mm	Artikelnummer	Anschlag	Aufpreis Hoch- glanz Korpus	Aufpreis Chrom- kante Auszug	Aufpreis Glasre- ling
Mittelschränke									
	Mittelschrank mit Innenschubkasten 2 Türen mit Dämpfung 2 Metall-Innenschubkästen mit Einzugsdämpfung 1 Glasfachboden 1 Abdeckplatte 325 mm tief	300	600	1299	MNA84602E				
 	Mittelschrank - Vitrine 1 Glastür, weiß bedruckt mit Dämpfung 2 LED-Glasfachböden (o.) 2 X 1,44 Watt 1 fester Fachboden 1 Glasfachboden (u.) inkl. Sensorschalter inkl. Converter 15 Watt Energieeffizienzklasse: A 1 Abdeckplatte 310 mm tief Optionales Zubehör: Sensor für Emotion-Beleuchtung	300	400	1299	MNA814A8E	L/R			
 	Mittelschrank - Regal 2 LED-Glasfachböden 2 X 1,44 Watt 1 Metallschubkasten mit Einzugsdämpfung 1 Metallauszug mit Einzugsdämpfung und Reling inkl. Converter 15 Watt inkl. Sensorschalter 1 Abdeckplatte 310 mm tief Optionales Zubehör: Sensor für Emotion-Beleuchtung	300	400	1299	MNA884A8E				
Highboards									
	Highboard 1 Tür mit Dämpfung 2 Glasfachböden 1 Abdeckplatte 325 mm tief	300	300	819	HBA51302E	L/R			
		300	400	819	HBA51402E	L/R			
	Maßvariabel: Bitte die Korpus-tiefe angeben. Ablageplatte wird der Schranktiefe ange- passt.	150-300	300	819	HBVA513	L/R			
		150-300	400	819	HBVA514	L/R			



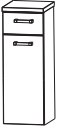

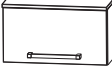

b . day - Typenliste

Tiefenangabe entspricht der Korpus-tiefe		Tiefe in mm	Breite in mm	Höhe in mm	Artikelnummer	Anschlag	Aufpreis Hochglanz Korpus	Aufpreis Chromkante Auszug	Aufpreis Glasreling
	Highboard 2 Türen mit Dämpfung 2 Glasfachböden 1 Abdeckplatte 325 mm tief	300	600	819	H B A 5 1 6 0 2 E				
	Maßvariabel: Bitte die Korpus-tiefe angeben. Ablageplatte wird der Schranktiefe angepasst.	150-300	600	819	H B V A 5 1 6				
	Highboard 1 Alu Rahmentür mit Dämpfung 2 Glasfachböden 1 Abdeckplatte 325 mm tief	300	300	819	H B A 5 1 3 0 3 E	L/R			
	Maßvariabel: Bitte die Korpus-tiefe angeben. Ablageplatte wird der Schranktiefe angepasst.	150-300	300	819	H B V A 5 1 3	1 L/R			
	Highboard 2 Alu Rahmentüren mit Dämpfung, 2 Glasfachböden 1 Abdeckplatte 325 mm tief	300	600	819	H B A 5 1 6 0 3 E				
	Maßvariabel: Bitte die Korpus-tiefe angeben. Ablageplatte wird der Schranktiefe angepasst.	150-300	600	819	H B V A 5 1 6	1			
	Highboard 1 Metallschubkasten mit Einzugsdämpfung 2 Metallauszüge mit Einzugsdämpfung 1 Abdeckplatte 325 mm tief	300 300	300 400	819 819	H B A 5 6 3 0 2 E H B A 5 6 4 0 2 E				
	Highboard 1 Metallschubkasten mit Einzugsdämpfung 2 Metallauszüge mit Einzugsdämpfung 1 Abdeckplatte 325 mm tief	300	600	819	H B A 5 6 6 0 2 E				
	Highboard 1 Metallschubkasten mit Einzugsdämpfung 1 Tür mit Dämpfung 1 Glasfachboden 1 Abdeckplatte 325 mm tief	300 300	300 400	819 819	H B A 5 5 3 0 2 E H B A 5 5 4 0 2 E	L/R L/R			
	Highboard 1 Metallschubkasten mit Einzugsdämpfung 2 Türen mit Dämpfung 1 Glasfachboden 1 Abdeckplatte 325 mm tief	300	600	819	H B A 5 5 6 0 2 E				



b - day - Typenliste

Tiefenangabe entspricht der Korpus-tiefe		Tiefe in mm	Breite in mm	Höhe in mm	Artikelnummer	Anschlag	Aufpreis Hoch- glanz Korpus	Aufpreis Chrom- kante Auszug	Aufpreis Glasre- ling
Highboards									
	Highboard mit Wäschekippe 1 Metallschubkasten mit Einzugsdämpfung 1 Wäschekippe mit Drahtkorb 1 Abdeckplatte 325 mm tief Volumen Wäschekippe: 25 Liter Volumen Wäschekippe: 35 Liter	300 300	300 400	819 819	H B A 5 5 3 0 2 W H B A 5 5 4 0 2 W				
	Highboard mit Wäschekippe 1 Metallschubkasten mit Einzugsdämpfung 1 Wäschekippe mit Drahtkorb 1 Abdeckplatte 325 mm tief Volumen Wäschekippe: 55 Liter	300	600	819	H B A 5 5 6 0 2 W				
Oberschränke									
	Oberschrank 1 Tür mit Dämpfung 1 Glasfachboden 1 Abdeckplatte 175 mm tief Maßvariabel: Bitte die Korpus-tiefe angeben. Ablageplatte wird der Schranktiefe ange- passt.	150 150 150-300 150-300	300 400 300 400	659 659 659 659	O G A 4 1 3 0 2 E O G A 4 1 4 0 2 E O V A 4 1 3 0 O V A 4 1 4 0	L/R L/R L/R L/R			
	Oberschrank 2 Türen mit Dämpfung 1 Glasfachboden 1 Abdeckplatte 175 mm tief Maßvariabel: Bitte die Korpus-tiefe angeben. Ablageplatte wird der Schranktiefe ange- passt.	150 150-300	600 600	659 659	O G A 4 1 6 0 2 E O V A 4 1 6 0				
	Oberschrank 1 Klapptür 1 Abdeckplatte 255 mm tief	230	600	339	O M A 2 1 6 0 K E				

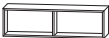



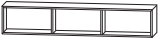
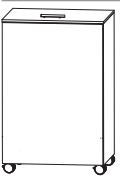



b . day - Typenliste

Tiefenangabe entspricht der Korpus-tiefe		Tiefe in mm	Breite in mm	Höhe in mm	Artikelnummer	Anschlag	Aufpreis Hoch- glanz Korpus	Aufpreis Chrom- kante Auszug	Aufpreis Glasre- ling
Unterschränke									
	Unterschrank 1 Metallschubkasten mit Einzugsdämpfung 1 Tür mit Dämpfung 1 Abdeckplatte 325 mm tief	300	300	499	U N A 3 2 3 0 2 E	L/R			
		300	400	499	U N A 3 2 4 0 2 E	L/R			
	Unterschrank 1 Metallschubkasten mit Einzugsdämpfung 2 Türen mit Dämpfung 1 Abdeckplatte 325 mm tief	300	600	499	U N A 3 2 6 0 2 E				
	Unterschrank 1 Metallschubkasten mit Einzugsdämpfung 1 Metallauszug mit Einzugsdämpfung 1 Abdeckplatte 325 mm tief	300	300	499	U N A 3 4 3 0 2 E				
		300	400	499	U N A 3 4 4 0 2 E				
	Unterschrank 1 Metallschubkasten mit Einzugsdämpfung 1 Metallauszug mit Einzugsdämpfung 1 Abdeckplatte 325 mm tief	300	600	499	U N A 3 4 6 0 2 E				
	Unterschrank 1 Klapptür 1 Abdeckplatte 255 mm tief	230	600	339	U M A 2 1 6 0 K E				
Regale									
	Funktionsregal Ecken auf Gehrung geschnitten senkrechte oder waagerechte Montage möglich Bitte Farbvariante angeben: Nr. 501 weiß matt lackiert Nr. 547 schwarz matt lackiert	150	300	160	R G L 1 1 3 0 0 1				
	Funktionsregal Ecken auf Gehrung geschnitten senkrechte oder waagerechte Montage möglich Bitte Farbvariante angeben: Nr. 501 weiß matt lackiert Nr. 547 schwarz matt lackiert	150	600	160	R G L 1 1 6 0 0 2				





b - day - Typenliste

Tiefenangabe entspricht der Korpus-tiefe	Tiefe in mm	Breite in mm	Höhe in mm	Artikelnummer	Anschlag	Aufpreis Hochglanz Korpus	Aufpreis Chromkante Auszug	Aufpreis Glasreling
Regale								
 <p>Funktionsregal Ecken auf Gehrung geschnitten senkrechte oder waagerechte Montage möglich</p> <p>Bitte Farbvariante angeben: Nr. 501 weiß matt lackiert Nr. 547 schwarz matt lackiert</p>	150	900	160	RGL 1 1 9 0 0 3				
Wäscherolli								
 <p>Wäscherolli 1 Klappeckel, inkl. Dämpfung 1 herausnehmbarer Wäschesack, waschbar 4 Rollen (2 feststellbar) Farbvariante entspricht der Korpusfarbe</p> <p>Höhenangabe inkl. Rollen (100 mm)</p>	470	470	756	WRS 4 0 4 7				
Steckboarde								
 <p>Steckboarde</p> <p>Steckboard 300 mm, rundum mit ABS-Dickkante</p> <p>Steckboard 400 mm, rundum mit ABS-Dickkante</p> <p>Steckboard 600 mm, rundum mit ABS-Dickkante</p> <p>Steckboard 1400 mm, rundum mit ABS-Dickkante</p>	150	300	28	SBG 6 0 3 0				
	150	400	28	SBG 6 0 4 0				
	150	600	28	SBG 6 0 6 0				
	150	1400	28	SBG 6 0 1 4				

b - day - Typenliste

Tiefenangabe entspricht der Korpus­tiefe		Tiefe in mm	Breite in mm	Höhe in mm	Artikelnummer	Anschlag	Aufpreis Hoch- glanz Korpus	Aufpreis Chrom- kante Auszug	Aufpreis Glasre- ling
Zubehör									
	Armatur b-collection - Kludi mit b-c Label Waschtisch-Einhandmischer mit Ablauf- garnitur Ausführung: verchromt Keramik-Kartusche mit Heißwasserbe- grenzung flexible Anschlüsse mit Schnell-Montagesystem				P Z 1 4 4 0	1			
	Handtuchhalter einarmig ausziehbar chrom glänzend zur Montage an der Wand	330-567	44	44	P Z 1 1 3 7	1			
	Handtuchhalter zweiarmig ausziehbar chrom glänzend zur Montage an der Wand	322-562	87	47	P Z 1 1 3 7	2			
	Handtuchhalter chrom glänzend zur Montage am Korpus nach vorne geöffnet Korpus­tiefe und -höhe beachten!	390	60		P Z 1 1 2 4	1			
	Handtuchhalter chrom glänzend zweiarmig nach vorne geöffnet zur Montage am Waschtischunterschrank Korpus­tiefe und -höhe beachten!	390	110	30	P Z 1 1 2 8	1			
	Emotion-Beleuchtung Sensorschalter zum Dimmen und zur Farbwechselsteu- erung für alle gekennzeichneten Schränke				P Z 1 0 2 0	1			
	Bewegungssensor für die LED-Beleuchtung am Waschtisch oder Waschtischunterschrank Leuchtdauer und Sensibilität einstellbar				P Z 1 1 4 1				
	Kosmetikspiegel 2-fache Vergrößerung Saugnapf und Schraubenbefestigung Metallhalter verchromt		150	150	P Z 1 2 3 3				

b - day - Typenliste

Tiefenangabe entspricht der Korpus-tiefe		Tiefe in mm	Breite in mm	Höhe in mm	Artikelnummer			Anschlag	Aufpreis Hoch- glanz Korpus	Aufpreis Chrom- kante Auszug	Aufpreis Glasre- ling
Zubehör											
	Auszugseinteilung inkl. Befestigungsstange 2 Einteilungselemente - 300 mm Schrankbreite 3 Einteilungselemente - 400 mm Schrankbreite 4 Einteilungselemente - 600 mm Schrankbreite 4 Einteilungselemente - 800 mm Schrankbreite 7 Einteilungselemente - 1400 mm Schrankbreite nicht möglich bei der Variante 560 (Glasreling)				P Z	1 2 2 4 3 0					
	Stauraumbox ohne Befestigungsstange	150	246	150	P Z	1 2 3 6 E 1					
	Stauraumboxen inkl. Befestigungsstange 2 Boxen für 600 mm Schrankbreite 2 Boxen für 800 mm Schrankbreite 2 Boxen für 1400 mm Schrankbreite nicht möglich bei der Variante 560 (Glasreling)				P Z	1 2 3 6 6 0					
	Schubkastenset für Metallschubkästen für 30 cm breite Schränke für 40 cm breite Schränke Bestehend aus: - 1 alufarbiger Kunststoffeinsatz - 2 alufarbige Fachteiler, verstellbar				P Z	1 2 2 5 3 0					
					P Z	1 2 2 5 4 0					

b - day - Maßskizzen

SWT 3214

SWT 3314

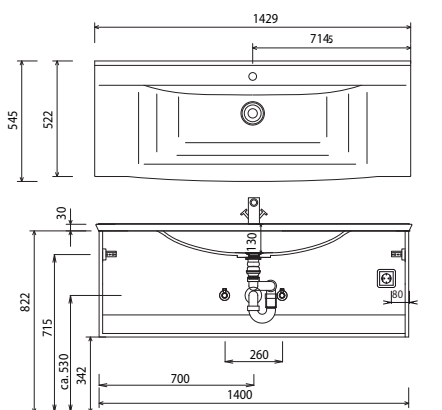
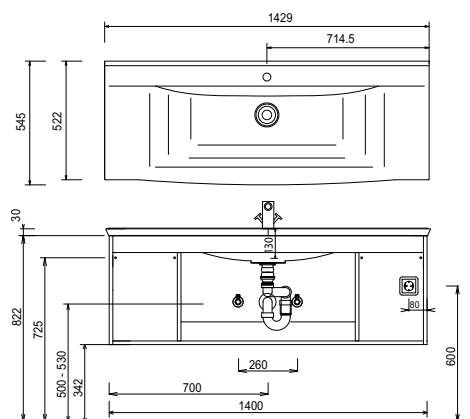

Elektroanschlüsse für Spiegelschränke

PZ 1440 1

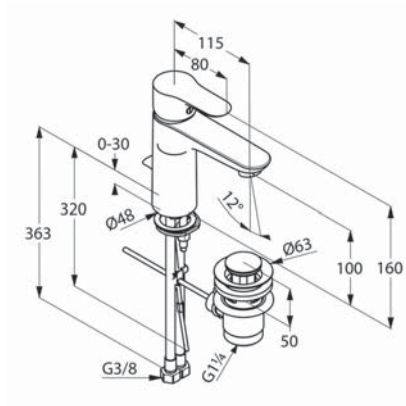
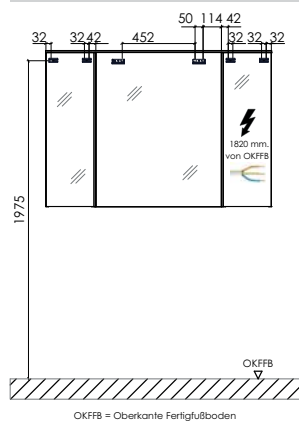

STONEPLUS:

Die Temperatur des Gebrauchswassers darf 55° C nicht überschreiten. Haarfärbemittel müssen bei Kontakt mit der Oberfläche innerhalb weniger Sekunden entfernt werden, um Fleckenbildung zu vermeiden.

Toleranzen:

Die Maßtoleranzen (+/- 5mm) und Ebenheitstoleranzen (DIN 18202) unterliegen den üblichen materialspezifischen Toleranzen für Bauwerkstoffe, anlehnend an die DIN 18202.



Haben Sie Fragen oder Anregungen?
Kontaktieren Sie uns gerne!

Wir sind telefonisch für Sie da:

Montag bis Freitag: 09:30 bis 18:00 Uhr



03606 / 50 77 70

Oder jederzeit per E-Mail unter:



info@badshop.de

Gern können Sie auch jederzeit
[online](#) einen Beratungstermin
in unserer Ausstellung vereinbaren.