



Frontdekore



Nr. 793 Edelweiß matt



Nr. 722 Polarweiß hgl.



Nr. 670 Halifax Eiche

Korpusdekore

* Hochglanz Korpus gegen Aufpreis

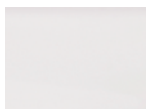

Nr. 101
Weiß

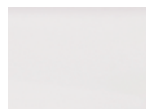

Nr. 161
Weiß hgl.



Nr. 170
Halifax Eiche

Technik

Türen mit integriertem Dämpfungssystem

Nr. 554
Premium-Technik mit Dämpfung

Optional:

Nr. 555
Auszüge und Schubkästen mit Chromkante

Nr. 560
Auszüge mit Glasreling und Schubkästen
mit Chromkante
bei Waschtischunterschrank mit b-collection-Label
bei Ergänzungsschränken ohne b-collection-Label

Waschtischfarbe



Nr. 21
Weiß
evermite®
Möbelwaschtisch

Griffvariante









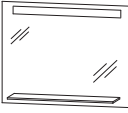

Nr. 331 Edelstahlgriff
Griffbohrung: 320 mm

Alle Angaben unverbindlich und freibleibend. Fehler, Irrtümer und Änderungen vorbehalten.



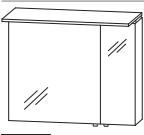

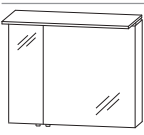

2018/2019 - F4 235

Bitte beachten Sie die Gewährleistungs-, Montage- und Pflegehinweise, sowie die Gütevereinbarungen zu Anfang des Verkaufshandbuchs.

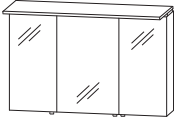

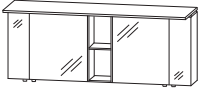
b - maxx - Typenliste

Tiefenangabe entspricht der Korpusstärke	Tiefe in mm	Breite in mm	Höhe in mm	Artikelnummer	Anschlag	Aufpreis Hoch- glanz Korpus	Aufpreis Chrom- kante Auszug	Aufpreis Glasre- ling
Flächenspiegel								
 	130	750	640	FSB 4 5 7 5 0 2				
<p>Flächenspiegel 1 sandgestrahltes LED-Lichtfenster oben 1 beleuchtete Glasablage 13,4 Watt / Converter 15 Watt Energieeffizienzklasse: A Sensor für Emotion-Beleuchtung</p>								
 	130	1000	640	FSB 4 5 1 0 0 2				
<p>Flächenspiegel 1 sandgestrahltes LED-Lichtfenster oben 1 beleuchtete Glasablage 18,2 Watt / Converter 30 Watt Energieeffizienzklasse: A Sensor für Emotion-Beleuchtung</p>								
Spiegelschränke								
 	150	752	668	SBC 4 L 7 5 0 1				
<p>Spiegelschrank 2 Doppelspiegeltüren 1 Gesimsboden mit LED-Beleuchtung 4,3 Watt / Converter 15 Watt Energieeffizienzklasse: A 1 Zwischenplatte 2 Glasfachböden 1 Schalter-Steckdosenelement Türbreiten: 546 mm / 196 mm</p> <p>Optionales Zubehör: LED-Waschplatzbeleuchtung Sensor für Emotion-Beleuchtung</p>								
				PZ	1 0 6 3	60		
				PZ	1 0 2 0	1		
 	150	752	668	SBC 4 R 7 5 0 1				
<p>Spiegelschrank 2 Doppelspiegeltüren 1 Gesimsboden mit LED-Beleuchtung 4,3 Watt / Converter 15 Watt Energieeffizienzklasse: A 1 Zwischenplatte 2 Glasfachböden 1 Schalter-Steckdosenelement Türbreiten: 196 mm / 546 mm</p> <p>Optionales Zubehör: LED-Waschplatzbeleuchtung Sensor für Emotion-Beleuchtung</p>								
				PZ	1 0 6 3	60		
				PZ	1 0 2 0	1		



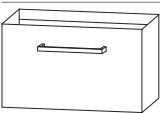
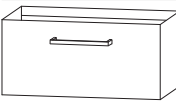

b . maxx - Typenliste

Tiefenangabe entspricht der Korpus-tiefe	Tiefe in mm	Breite in mm	Höhe in mm	Artikelnummer	Anschlag	Aufpreis Hochglanz Korpus	Aufpreis Chromkante Auszug	Aufpreis Glasreling
Spiegelschränke								
  <p>Spiegelschrank 3 Doppelspiegeltüren 1 Gesimsboden mit LED-Beleuchtung 5,1 Watt / Converter 15 Watt Energieeffizienzklasse: A 1 Zwischenplatte 2 Mittelwände 6 Glasfachböden 1 Schalter-Steckdosenelement Türbreiten: 296 mm / 396 mm / 296 mm</p> <p>Optionales Zubehör: LED-Waschplatzbeleuchtung Sensor für Emotion-Beleuchtung</p>	150	1002	668	S B C 4 1 1 0 0 1				
  <p>Spiegelschrank-Set bestehend aus 2 Spiegelschränken je 2 Doppelspiegeltüren 2 Glasfachböden 1 Schalter-Steckdosen-Element 1 Regal 200 mm breit 1 fester Holzfachboden Gesimsboden mit LED-Beleuchtung 2 x 4,3 Watt / 2 x Converter 15 Watt Energieeffizienzklasse: A 1 Zwischenplatte Türbreiten: 196 mm / 546 mm - 546 mm / 196 mm</p> <p>Regal und Regalrückwand jeweils farblich absetzbar Farbvarianten bitte angeben</p> <p>Optionales Zubehör: LED-Waschplatzbeleuchtung (2 Stück bestellen) Sensor für Emotion-Beleuchtung (2 Stück bestellen)</p>	150	1702	668	S B C 4 1 1 7 0 1				
evermite - Möbelwaschtische								
  <p>evermite - Möbelwaschtisch Farbton Weiß inkl. verdecktem Überlaufsystem in chrom</p> <p>ohne LED-Beleuchtung 556 mit LED-Beleuchtung 556 1 LED-Converter 12 V, 15 Watt Energieeffizienzklasse: A integrierter Sensorschalter</p> <p>kombinierbar mit WUA 3275 03, WUA 3375 05</p> <p>Optionales Zubehör: Bewegungssensor für LED-Beleuchtung</p>	556 556	762 762	40 40	W M S 7 5 1 2 2 1 S W M 7 5 1 2 B 2				
				P Z 1 1 4 1				

b - maxx - Typenliste

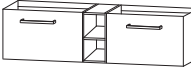
Tiefenangabe entspricht der Korpus-tiefe		Tiefe in mm	Breite in mm	Höhe in mm	Artikelnummer	Anschlag	Aufpreis Hoch- glanz Korpus	Aufpreis Chrom- kante Auszug	Aufpreis Glasre- ling
evermite - Möbelwaschtische									
	evermite - Möbelwaschtisch Farbton Weiß inkl. verdecktem Überlaufsystem in chrom ohne LED-Beleuchtung mit LED-Beleuchtung 1 LED-Converter 12 V, 15 Watt Energieeffizienzklasse: A integrierter Sensorschalter kombinierbar mit WUA 3210 03, WUA 3310 05 Optionales Zubehör: Bewegungssensor für LED-Beleuchtung	556 556	1012 1012	40 40	WMS 1 0 1 2 2 1 SWM 1 0 1 2 B 2 P Z 1 1 4 1				
	Evermite - Doppelwaschtisch Farbton Weiß inkl. 2 verdeckten Überlaufsystemen in chrom ohne LED-Beleuchtung mit LED-Beleuchtung 1 LED-Converter 12 V, 15 Watt Energieeffizienzklasse: A integrierter Sensorschalter kombinierbar mit WUA 3217 03, WUA 3317 05 Optionales Zubehör: Bewegungssensor für LED-Beleuchtung	556 556	1712 1712	40 40	WMS 1 7 1 2 2 1 SWM 1 7 1 2 B 2 P Z 1 1 4 1				
Waschtischunterschranke									
	Waschtischunterschrank 1 Metallauszug mit Einzugsdämpfung inkl. Reling 1 Raumparsiphon	470	750	480	WUA 3 2 7 5 0 3				
	Waschtischunterschrank Beschreibung wie oben, jedoch inkl. 1 Innenschubkasten mit Einzugs- dämpfung mit Siphonausschnitt	470	750	480	WUA 3 3 7 5 0 5				
	Waschtischunterschrank 1 Metallauszug mit Einzugsdämpfung inkl. Reling 1 Raumparsiphon	470	1000	480	WUA 3 2 1 0 0 3				
	Waschtischunterschrank Beschreibung wie oben, jedoch inkl. 1 Innenschubkasten mit Einzugs- dämpfung mit Siphonausschnitt	470	1000	480	WUA 3 3 1 0 0 5				



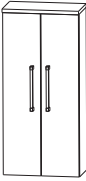
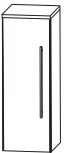

b . maxx - Typenliste

Tiefenangabe entspricht der Korpusstärke		Tiefe in mm	Breite in mm	Höhe in mm	Artikelnummer	Anschlag	Aufpreis Hoch- glanz Korpus	Aufpreis Chrom- kante Auszug	Aufpreis Glasre- ling
Waschtischunterschränke									
	<p>Waschtischunterschrank 2 Waschtischunterschränke (750 mm + 750 mm) 2 Metallauszüge mit Einzugsdämpfung inkl. Reling 2 Raumparsiphons 1 Regal 200 mm</p> <p>Waschtischunterschrank Beschreibung wie oben, jedoch inkl. 2 Innenschubkästen mit Einzugsdämpfung und 2 Siphonausschnitten</p> <p>Regal und Regalrückwand jeweils farblich absetzbar Korpusvarianten bitte angeben</p>	470	1700	480	W U A 3 2 1 7 0 3				
		470	1700	480	W U A 3 3 1 7 0 5				
Hochschränke									
	<p>Hochschrank 2 Türen mit Dämpfung 2 Glasfachböden (o.) 2 Glasfachböden (u.) 1 Abdeckplatte 325 mm tief</p> <p>Abdeckplattenfarbe entspricht der Frontfarbe</p>	300 300	300 400	1619 1619	H N A 0 3 3 B C 1 H N A 0 3 4 B C 1	L/R L/R			
	<p>Hochschrank 4 Türen mit Dämpfung 2 Glasfachböden (o.) 2 Glasfachböden (u.) 1 Abdeckplatte 325 mm tief</p> <p>Abdeckplattenfarbe entspricht der Frontfarbe</p>	300	600	1619	H N A 0 3 6 B C 1				
Mittelschränke									
	<p>Mittelschrank 1 Tür mit Dämpfung 4 Glasfachböden 1 Abdeckplatte 325 mm tief</p> <p>Abdeckplattenfarbe entspricht der Frontfarbe</p>	300 300	300 400	1299 1299	M N A 8 1 3 B C 1 M N A 8 1 4 B C 1	L/R L/R			

b - maxx - Typenliste

Tiefenangabe entspricht der Korpus-tiefe		Tiefe in mm	Breite in mm	Höhe in mm	Artikelnummer	Anschlag	Aufpreis Hoch- glanz Korpus	Aufpreis Chrom- kante Auszug	Aufpreis Glasre- ling
Mittelschränke									
	Mittelschrank 2 Türen mit Dämpfung 4 Glasfachböden 1 Abdeckplatte 325 mm tief Abdeckplattenfarbe entspricht der Front- farbe	300	600	1299	M N A 8 1 6 B C 1				
	Mittelschrank mit Innenschubkasten 1 Tür mit Dämpfung 1 Glasfachboden 2 Innenschubkästen mit Einzugsdämp- fung 1 Abdeckplatte 325 mm tief Abdeckplattenfarbe entspricht der Front- farbe	300 300	300 400	1299 1299	M N A 8 4 3 B C 1 M N A 8 4 4 B C 1	L/R L/R			
	Mittelschrank mit Innenschubkasten 2 Türen mit Dämpfung 1 Glasfachboden 2 Innenschubkästen mit Einzugsdämp- fung 1 Abdeckplatte 325 mm tief Abdeckplattenfarbe entspricht der Front- farbe	300	600	1299	M N A 8 4 6 B C 1				
Highboards									
	Highboard 1 Tür mit Dämpfung 3 Glasfachböden 1 Abdeckplatte 325 mm tief Abdeckplattenfarbe entspricht der Front- farbe	300 300	300 400	979 979	H B A 6 1 3 B C 1 H B A 6 1 4 B C 1	L/R L/R			
	Highboard 2 Türen mit Dämpfung 3 Glasfachböden 1 Abdeckplatte 325 mm tief Abdeckplattenfarbe entspricht der Front- farbe	300	600	979	H B A 6 1 6 B C 1				

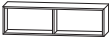





b . maxx - Typenliste

Tiefenangabe entspricht der Korpus-tiefe		Tiefe in mm	Breite in mm	Höhe in mm	Artikelnummer	Anschlag	Aufpreis Hoch- glanz Korpus	Aufpreis Chrom- kante Auszug	Aufpreis Glasre- ling
Oberschränke									
	Oberschrank	150	300	659	O G A 4 1 3 B C 1	L/R			
	1 Tür mit Dämpfung 1 Glasfachboden 1 Abdeckplatte 175 mm tief	150	400	659	O G A 4 1 4 B C 1	L/R			
Abdeckplattenfarbe entspricht der Front- farbe									
	Oberschrank	150	600	659	O G A 4 1 6 B C 1				
	2 Türen mit Dämpfung 1 Glasfachboden 1 Abdeckplatte 175 mm tief								
Abdeckplattenfarbe entspricht der Front- farbe									
Regale									
	Funktionsregal	150	300	160	R G L 1 1 3 0 0 1				
	Ecken auf Gehrung geschnitten senkrechte oder waagerechte Montage möglich								
Bitte Farbvariante angeben: Nr. 501 weiß matt lackiert Nr. 547 schwarz matt lackiert									
	Funktionsregal	150	600	160	R G L 1 1 6 0 0 2				
	Ecken auf Gehrung geschnitten senkrechte oder waagerechte Montage möglich								
Bitte Farbvariante angeben: Nr. 501 weiß matt lackiert Nr. 547 schwarz matt lackiert									
	Funktionsregal	150	900	160	R G L 1 1 9 0 0 3				
	Ecken auf Gehrung geschnitten senkrechte oder waagerechte Montage möglich								
Bitte Farbvariante angeben: Nr. 501 weiß matt lackiert Nr. 547 schwarz matt lackiert									

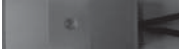

b - maxx - Typenliste

Tiefenangabe entspricht der Korpustiefe		Tiefe in mm	Breite in mm	Höhe in mm	Artikelnummer			Anschlag	Aufpreis Hoch- glanz Korpus	Aufpreis Chrom- kante Auszug	Aufpreis Glasre- ling
Zubehör											
	Armatur b-collection - Kludi mit b-c Label Waschtisch-Einhandmischer mit Ablauf- garnitur Ausführung: verchromt Keramik-Kartusche mit Heißwasserbe- grenzung flexible Anschlüsse mit Schnell-Montagesystem				P Z	1 4 4 0	1				
	Handtuchhalter einarmig ausziehbar chrom glänzend zur Montage an der Wand	330-567	44	44	P Z	1 1 3 7	1				
	Handtuchhalter zweiarmig ausziehbar chrom glänzend zur Montage an der Wand	322-562	87	47	P Z	1 1 3 7	2				
	Handtuchhalter chrom glänzend zur Montage am Korpus nach vorne geöffnet Korpustiefe und -höhe beachten!	390	60		P Z	1 1 2 4	1				
	Handtuchhalter chrom glänzend zweiarmig nach vorne geöffnet zur Montage am Waschtischunterschrank Korpustiefe und -höhe beachten!	390	110	30	P Z	1 1 2 8	1				
	Emotion-Beleuchtung Sensorschalter zum Dimmen und zur Farbwechselsteu- erung für alle gekennzeichneten Schränke				P Z	1 0 2 0	1				
	Funkschalter inkl. Empfänger für LED-Beleuchtung zum Dimmen und zur Farbwechselsteu- erung Reichweite bis zu 5 Meter nicht für LED-Converter über 30 Watt geeignet		85	85	P Z	1 1 4 3					

b . maxx - Typenliste

Tiefenangabe entspricht der Korpus-tiefe		Tiefe in mm	Breite in mm	Höhe in mm	Artikelnummer	Anschlag	Aufpreis Hoch- glanz Korpus	Aufpreis Chrom- kante Auszug	Aufpreis Glasre- ling
Zubehör									
	Bewegungssensor für die LED-Beleuchtung am Waschtisch oder Waschtischunterschrank Leuchtdauer und Sensibilität einstellbar				P Z 1 1 4 1				
	LED-Waschplatzbeleuchtung 2,4 Watt Energieeffizienzklasse: A 1 Schalterelement zur Montage hinter dem Spiegelschrank keine Farbwechselsteuerung möglich		560		P Z 1 0 6 3 6 0				
	LED-Waschplatzbeleuchtung 3,9 Watt Energieeffizienzklasse: A 1 Schalterelement zur Montage hinter dem Spiegelschrank keine Farbwechselsteuerung möglich		860		P Z 1 0 6 3 9 0				
	Touch LED-Dimmer für die LED-Spiegelschränke und Aufsatz- leuchten				P Z 1 0 5 7				
	Auszugseinteilung inkl. Befestigungs- stange 4 Einteilungselemente - 750 mm Schrank- breite 5 Einteilungselemente - 1000 mm Schrankbreite nicht möglich bei der Variante 560 (Glas- reling)				P Z 1 2 2 4 7 5 P Z 1 2 2 4 1 0				
	Stauraumboxen inkl. Befestigungs- stange 2 Boxen für 750 mm Schrankbreite 2 Boxen für 1000 mm Schrankbreite nicht möglich bei der Variante 560 (Glas- reling)				P Z 1 2 3 6 7 5 P Z 1 2 3 6 1 0				
	Stauraumbox ohne Befestigungsstange	150	246	150	P Z 1 2 3 6 E 1				

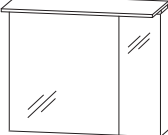
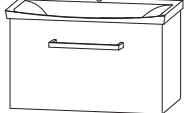
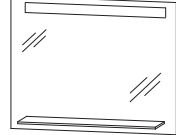
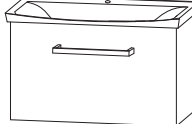
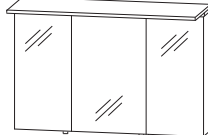
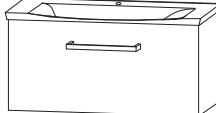
b - maxx - Planungsbeispiele

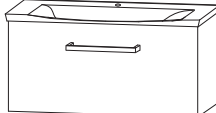
BME-0175-1			
1	Spiegelschrank LED	S B C 4 L 7 5 0 1	
1	Waschtischunterschrank	W U A 3 2 7 5 0 3	
1	evermite Waschtisch, 750 mm mit LED-Beleuchtung	S W M 7 5 1 2 B 2	
		Aufpreis Hochglanz Korpus Aufpreis Chromkante Auszug Aufpreis Glasreling Auszug	 750 mm breit
BME-0175-2			
1	Flächenspiegel	F S B 4 5 7 5 0 2	
1	Waschtischunterschrank	W U A 3 2 7 5 0 3	
1	evermite Waschtisch, 750 mm mit LED-Beleuchtung	S W M 7 5 1 2 B 2	
		Aufpreis Hochglanz Korpus Aufpreis Chromkante Auszug Aufpreis Glasreling Auszug	 750 mm breit
BME-0110-1			
1	Spiegelschrank LED	S B C 4 1 1 0 0 1	
1	Waschtischunterschrank	W U A 3 2 1 0 0 3	
1	evermite Waschtisch, 1000 mm mit LED-Beleuchtung	S W M 1 0 1 2 B 2	
		Aufpreis Hochglanz Korpus Aufpreis Chromkante Auszug Aufpreis Glasreling Auszug	 1000 mm breit
BME-0110-2			
1	Flächenspiegel	F S B 4 5 1 0 0 2	
1	Waschtischunterschrank	W U A 3 2 1 0 0 3	
1	evermite Waschtisch, 1000 mm mit LED-Beleuchtung	S W M 1 0 1 2 B 2	
		Aufpreis Hochglanz Korpus Aufpreis Chromkante Auszug Aufpreis Glasreling Auszug	 1000 mm breit

b - maxx - Planungsbeispiele

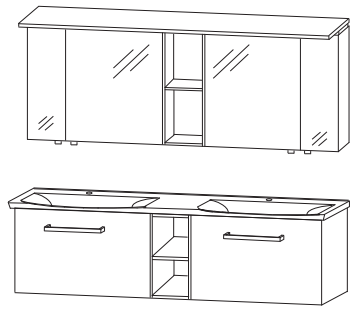
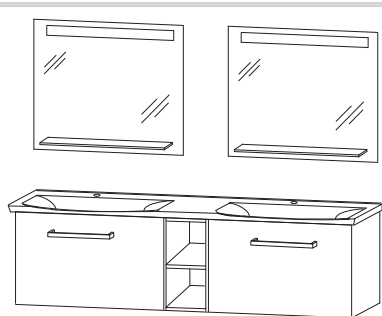
BME-0117-1		 <p style="text-align: right;">1700 mm breit</p>
1	Spiegelschrank LED S B C 4 1 1 7 0 1	
1	Waschtischunterschrank W U A 3 2 1 7 0 3	
1	evermite Waschtisch, 1700 mm mit LED-Beleuchtung S W M 1 7 1 2 B 2	
		Aufpreis Hochglanz Korpus Aufpreis Chromkante Auszug Aufpreis Glasreling Auszug
BME-0117-2		 <p style="text-align: right;">1700 mm breit</p>
2	Flächenspiegel F S B 4 5 7 5 0 2	
1	Waschtischunterschrank W U A 3 2 1 7 0 3	
1	evermite Waschtisch, 1700 mm mit LED-Beleuchtung S W M 1 7 1 2 B 2	
		Aufpreis Hochglanz Korpus Aufpreis Chromkante Auszug Aufpreis Glasreling Auszug

b - maxx - Maßskizzen

WMS / SWM 7512

WMS / SWM 1012

WMS / SWM 1712

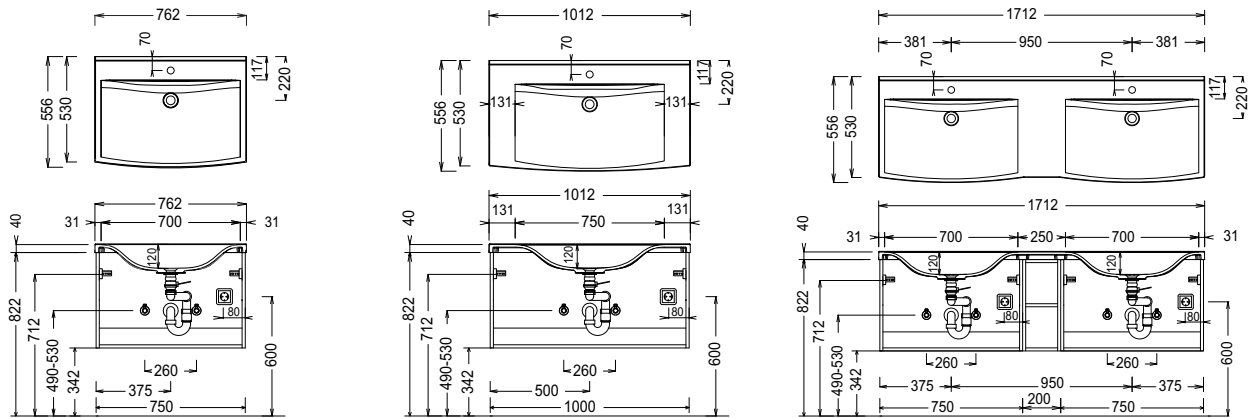

Elektroanschlüsse für Spiegelschränke

PZ 1440 1

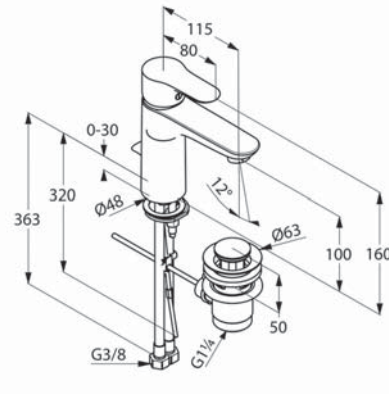
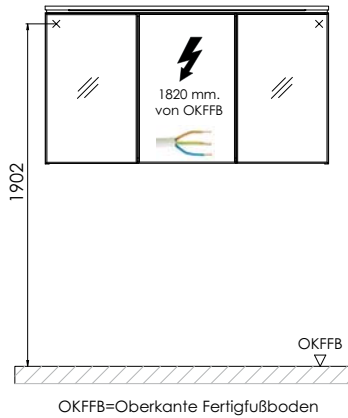

Evermite:

Die Temperatur des Gebrauchswassers darf 55° C nicht überschreiten. Haarfärbemittel müssen bei Kontakt mit der Oberfläche innerhalb weniger Sekunden entfernt werden, um Fleckenbildung zu vermeiden.

Toleranzen:

Die Maßtoleranzen (+/- 5mm) und Ebenheitstoleranzen (DIN 18202) unterliegen den üblichen materialspezifischen Toleranzen für Baustoffe, anlehnend an die DIN 18202.



Haben Sie Fragen oder Anregungen?
Kontaktieren Sie uns gerne!

Wir sind telefonisch für Sie da:

Montag bis Freitag: 09:30 bis 18:00 Uhr



03606 / 50 77 70

Oder jederzeit per E-Mail unter:



info@badshop.de

Gern können Sie auch jederzeit
[online](#) einen Beratungstermin
in unserer Ausstellung vereinbaren.