



## Frontdekore



Nr. 778 Lack Cosmos Grey matt



Nr. 780 Lack Weiß hgl.



Nr. 783 Eiche Natur Nachbildung

**L** Lackierte Front

**F** Folierte Front

## Korpusdekore

\* Hochglanz Korpus gegen Aufpreis



Nr. 177 Cosmos Grey matt

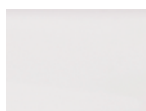

\*Nr. 161 Weiß hgl.



Nr. 185 Eiche Natur Nachbildung

## Technik

Türen mit integriertem Dämpfungssystem

Nr. 554 Premium-Technik mit Dämpfung

Optional:  
Nr. 555 Auszüge und Schubkästen mit Chromkante

Nr. 560 Auszüge mit Glasreling und Schubkästen mit Chromkante bei Waschtischunterschrank mit b-collection-Label bei Ergänzungsschränken ohne b-collection-Label

## Waschtischfarben

Mineralguss-Möbelwaschtisch



Nr. 1 Weiß

Mineralgussplatten mit Aufsatzwaschtischen



Nr. 1 Weiß

## Griffvariante

grifflos mit Griffmulde









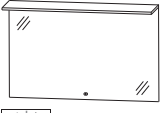

Alle Angaben unverbindlich und freibleibend. Fehler, Irrtümer und Änderungen vorbehalten.

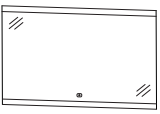
2021/2022 - ID

Bitte beachten Sie die Gewährleistungs-, Montage- und Pflegehinweise, sowie die Gütevereinbarungen zu Anfang des Verkaufshandbuchs.

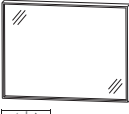

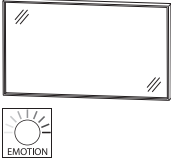
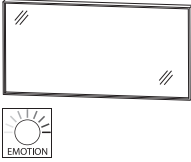
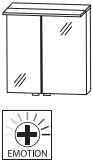
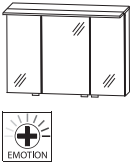

## b - straight - Typenliste

Tiefenangabe entspricht der Korpusstiefe		Tiefe in mm	Breite in mm	Höhe in mm	Artikelnummer	Anschlag				
<b>Flächenspiegel</b>										
 	<b>Flächenspiegel</b> 1 LED-Flächenleuchte mit Sensor für Emotion-Beleuchtung 1 LED-Converter inkl. LED-Waschplatzbeleuchtung Dieses Produkt enthält eine Lichtquelle der Energieeffizienzklasse: F									
	<b>600 mm breit</b> 17,1 Watt	91	600	652	<b>FSB 4 1 6 0 0 1</b>					
	<b>900 mm breit</b> 26,4 Watt	91	900	652	<b>FSB 4 1 9 0 0 1</b>					
	<b>1200 mm breit</b> 35,7 Watt	91	1200	652	<b>FSB 4 1 1 2 0 1</b>					
	<b>1400 mm breit</b> 41,9 Watt	91	1400	652	<b>FSB 4 1 1 4 0 1</b>					
 	<b>Flächenspiegel</b> LED-Acrylstreifen oben und unten Sensor für Emotion-Beleuchtung 1 LED-Converter Dieses Produkt enthält eine Lichtquelle der Energieeffizienzklasse: F									
	<b>600 mm breit</b> 17,1 Watt	28	600	640	<b>FSB 4 3 6 0 0 1</b>					
	<b>900 mm breit</b> 26,4 Watt	28	900	640	<b>FSB 4 3 9 0 0 1</b>					
	<b>1200 mm breit</b> 35,7 Watt	28	1200	640	<b>FSB 4 3 1 2 0 1</b>					
	<b>1400 mm breit</b> 41,9 Watt	28	1400	640	<b>FSB 4 3 1 4 0 1</b>					
 	<b>Flächenspiegel</b> LED-Alurahmen umlaufende LED-Beleuchtung 37,2 Watt / Converter 60 Watt Sensor für Emotion-Beleuchtung Dieses Produkt enthält eine Lichtquelle der Energieeffizienzklasse: F									
	<b>Alurahmen in schwarz matt eloxiert</b> <b>Alurahmen in weiß matt lackiert</b>	40	600	640	<b>FSB 4 5 6 0 0 4</b> <b>FSB 4 5 6 0 0 5</b>					
 	<b>Flächenspiegel</b> LED-Alurahmen umlaufende LED-Beleuchtung 46,5 Watt / Converter 60 Watt Sensor für Emotion-Beleuchtung Dieses Produkt enthält eine Lichtquelle der Energieeffizienzklasse: F									
	<b>Alurahmen in schwarz matt eloxiert</b> <b>Alurahmen in weiß matt lackiert</b>	40	900	640	<b>FSB 4 5 9 0 0 4</b> <b>FSB 4 5 9 0 0 5</b>					

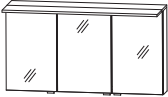

## b · straight - Typenliste

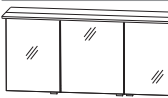
Tiefenangabe entspricht der Korpus-tiefe		Tiefe in mm	Breite in mm	Höhe in mm	Artikelnummer	Anschlag				
<b>Flächenspiegel</b>										
	<b>Flächenspiegel</b> LED-Alurahmen umlaufende LED-Beleuchtung 55,8 Watt / Converter 60 Watt Sensor für Emotion-Beleuchtung Dieses Produkt enthält eine Lichtquelle der Energieeffizienzklasse: F									
	<b>Alurahmen in schwarz matt eloxiert</b> <b>Alurahmen in weiß matt lackiert</b>	40	1200	640	<b>F S B 4 5 1 2 0 4</b>					
	<b>Flächenspiegel</b> LED-Alurahmen umlaufende LED-Beleuchtung 52,0 Watt / Converter 60 Watt Sensor für Emotion-Beleuchtung Dieses Produkt enthält eine Lichtquelle der Energieeffizienzklasse: G									
	<b>Alurahmen in schwarz matt eloxiert</b> <b>Alurahmen in weiß matt lackiert</b>	40	1400	640	<b>F S B 4 5 1 4 0 4</b>					
<b>Spiegelschränke</b>										
	<b>Spiegelschrank</b> 2 Doppelspiegeltüren 2 Glasfachböden 1 LED-Flächenleuchte 8,53 Watt / Converter 15 Watt 1 Schalter-Steckdosen-Element Türbreiten: 196 mm / 396 mm Dieses Produkt enthält eine Lichtquelle der Energieeffizienzklasse: F	150	600	660	<b>S 2 A 4 3 6 0 8 8</b>	L/R				
	inkl. Griffblöcke Abb. = rechts  Optionales Zubehör: LED-Waschplatzbeleuchtung LED-Waschplatzbeleuchtung Emotion Sensor für Emotion-Beleuchtung					P Z 1 0 6 3 60 P Z 1 1 5 0 60 P Z 1 0 2 0 1				
	<b>Spiegelschrank</b> 3 Doppelspiegeltüren 2 Mittelwände 6 Glasfachböden 1 LED-Flächenleuchte 13,2 Watt / Converter 30 Watt 1 Schalter-Steckdosen-Element Türbreiten: 238 mm / 412 mm / 238 mm Dieses Produkt enthält eine Lichtquelle der Energieeffizienzklasse: F	150	900	660	<b>S 2 A 4 3 9 0 8 8</b>					
	inkl. Griffblöcke  Optionales Zubehör: LED-Waschplatzbeleuchtung LED-Waschplatzbeleuchtung Emotion Sensor für Emotion-Beleuchtung					P Z 1 0 6 3 90 P Z 1 1 5 0 90 P Z 1 0 2 0 1				



## b - straight - Typenliste

Tiefenangabe entspricht der Korpusstärke		Tiefe in mm	Breite in mm	Höhe in mm	Artikelnummer	Anschlag				
<b>Spiegelschränke</b>										
  inkl. Griffblöcke	<b>Spiegelschrank</b> 3 Doppelspiegeltüren 2 Mittelwände 6 Glasfachböden 1 LED-Flächenleuchte 17,8 Watt / Converter 30 Watt 1 Schalter-Steckdosen-Element Türbreiten: 388 mm / 412 mm / 388 mm Dieses Produkt enthält eine Lichtquelle der Energieeffizienzklasse: F  Optionales Zubehör: LED-Waschplatzbeleuchtung LED-Waschplatzbeleuchtung Emotion Sensor für Emotion-Beleuchtung	150	1200	660	<b>S 2 A 4 3 1 2 8 8</b>					
					P Z	1	0	6	3	12
					P Z	1	1	5	0	12
					P Z	1	0	2	0	1
  inkl. Griffblöcke	<b>Spiegelschrank</b> 3 Doppelspiegeltüren 2 Mittelwände 6 Glasfachböden 1 LED-Flächenleuchte 20,9 Watt / Converter 30 Watt 1 Schalter-Steckdosen-Element Türbreiten: 446 mm / 496 mm / 446 mm Dieses Produkt enthält eine Lichtquelle der Energieeffizienzklasse: F  Optionales Zubehör: LED-Waschplatzbeleuchtung LED-Waschplatzbeleuchtung Emotion Sensor für Emotion-Beleuchtung	150	1400	660	<b>S 2 A 4 3 1 4 8 8</b>					
					P Z	1	0	6	3	12
					P Z	1	1	5	0	12
					P Z	1	0	2	0	1
<b>Mineralguss - Möbelwaschtische</b>										
	<b>Mineralguss Möbelwaschtisch</b> Farbton Weiß inkl. CLOU Ab- und Überlaufsystem in chrom	500	606	25	<b>SWM 9 3 0 6 1</b>					
	<b>Mineralguss Möbelwaschtisch            eingefasste LED-Beleuchtung</b> 2,7 Watt / Converter 15 Watt Farbton Weiß inkl. CLOU Ab- und Überlaufsystem in chrom Dieses Produkt enthält eine Lichtquelle der Energieeffizienzklasse: F  kombinierbar mit WUA 3360 10, WUA 1160 10  Optionales Zubehör: Bewegungssensor für LED-Beleuchtung	500	606	25	<b>SWM 9 3 0 6 B 1</b>					
					P Z	1	1	4	1	

## b · straight - Typenliste

Tiefenangabe entspricht der Korpus-tiefe		Tiefe in mm	Breite in mm	Höhe in mm	Artikelnummer	Anschlag				
	<b>Mineralguss Möbelwaschtisch</b> Farbton Weiß inkl. CLOU Ab- und Überlaufsystem in chrom	500	906	25	<b>SWM 9 3 0 9 1</b>					
	<b>Mineralguss Möbelwaschtisch eingefasste LED-Beleuchtung</b> 4,1 Watt / Converter 15 Watt Farbton Weiß inkl. CLOU Ab- und Überlaufsystem in chrom Dieses Produkt enthält eine Lichtquelle der Energieeffizienzklasse: F  kombinierbar mit WUA 3390 10, WUA 1190 10  Optionales Zubehör: Bewegungssensor für LED-Beleuchtung	500	906	25	<b>SWM 9 3 0 9 B 1</b>	P Z 1 1 4 1				
	<b>Mineralguss Möbelwaschtisch</b> Farbton Weiß inkl. CLOU Ab- und Überlaufsystem in chrom	500	1206	25	<b>SWM 9 3 1 2 1</b>					
	<b>Mineralguss Möbelwaschtisch eingefasste LED-Beleuchtung</b> 5,5 Watt / Converter 15 Watt Farbton Weiß inkl. CLOU Ab- und Überlaufsystem in chrom Dieses Produkt enthält eine Lichtquelle der Energieeffizienzklasse: F  kombinierbar mit WUA 3312 10, WUA 1112 10  Optionales Zubehör: Bewegungssensor für LED-Beleuchtung	500	1206	25	<b>SWM 9 3 1 2 B 1</b>	P Z 1 1 4 1				
	<b>Mineralguss-Doppelwaschtisch</b> Farbton Weiß inkl. CLOU Ab- und Überlaufsystem in chrom	500	1206	25	<b>SWM 9 3 2 D 1</b>					
	<b>Mineralguss-Doppelwaschtisch eingefasste LED-Beleuchtung</b> 5,5 Watt / Converter 15 Watt Farbton Weiß inkl. CLOU Ab- und Überlaufsystem in chrom Dieses Produkt enthält eine Lichtquelle der Energieeffizienzklasse: F  kombinierbar mit WUA 3312 12, WUA 1112 12  Optionales Zubehör: Bewegungssensor für LED-Beleuchtung	500	1206	25	<b>SWM 9 3 2 D B 1</b>	P Z 1 1 4 1				



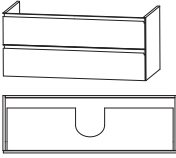
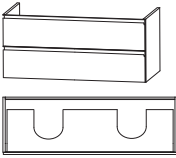
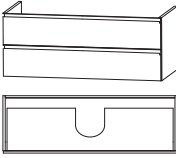

## b · straight - Typenliste

Tiefenangabe entspricht der Korpus-tiefe		Tiefe in mm	Breite in mm	Höhe in mm	Artikelnummer	Anschlag					
<b>Mineralguss - Möbelwaschtische</b>											
	<b>Mineralguss Möbelwaschtisch</b> Farbton Weiß inkl. CLOU Ab- und Überlaufsystem in chrom	500	1406	25	<b>SWM 9 3 1 4 1</b>						
	<b>Mineralguss Möbelwaschtisch eingefasste LED-Beleuchtung</b> 6,5 Watt / Converter 15 Watt Farbton Weiß inkl. CLOU Ab- und Überlaufsystem in chrom Dieses Produkt enthält eine Lichtquelle der Energieeffizienzklasse: F  kombinierbar mit WUA 3314 10, WUA 1114 10  Optionales Zubehör: Bewegungssensor für LED-Beleuchtung	500	1406	25	<b>SWM 9 3 1 4 B 1</b>          P Z 1 1 4 1						
	<b>Mineralguss-Doppelwaschtisch</b> Farbton Weiß inkl. CLOU Ab- und Überlaufsystem in chrom	500	1406	25	<b>SWM 9 3 4 D 1</b>						
	<b>Mineralguss-Doppelwaschtisch eingefasste LED-Beleuchtung</b> 6,5 Watt / Converter 15 Watt Farbton Weiß inkl. CLOU Ab- und Überlaufsystem in chrom Dieses Produkt enthält eine Lichtquelle der Energieeffizienzklasse: F  kombinierbar mit WUA 3314 12, WUA 1114 12  Optionales Zubehör: Bewegungssensor für LED-Beleuchtung	500	1406	25	<b>SWM 9 3 4 D B 1</b>          P Z 1 1 4 1						
<b>Waschtischunterschranke</b>											
	<b>Waschtischunterschrank</b> 1 Metallauszug mit Einzugsdämpfung und Siphonausschnitt 1 alufarbige Auszugseinteilung 1 Metallauszug mit Einzugsdämpfung und Reling  für Mineralgusswaschtische  Optionales Zubehör: Raumsparsiphon DN 40 Raumsparsiphon DN 32	470	600	480	<b>WUA 3 3 6 0 1 0</b>          P Z 1 3 6 7 P Z 1 4 2 3						

## b · straight - Typenliste

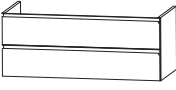

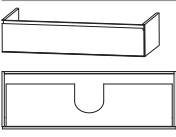
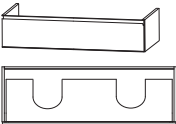
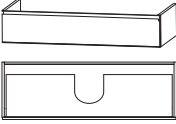

Tiefenangabe entspricht der Korpus-tiefe		Tiefe in mm	Breite in mm	Höhe in mm	Artikelnummer	Anschlag				
		470	900	480	<b>W U A 3 3 9 0 1 0</b>					
<p><b>Waschtischunterschrank</b>            1 Metallauszug mit Einzugsdämpfung und Siphonausschnitt            1 alufarbige Auszugseinteilung            1 Metallauszug mit Einzugsdämpfung und Reling</p> <p>für Mineralgusswaschtische</p> <p>Optionales Zubehör:            Raumspar-siphon DN 40            Raumspar-siphon DN 32</p>					P Z 1 3 6 7 P Z 1 4 2 3					
		470	1200	480	<b>W U A 3 3 1 2 1 0</b>					
<p><b>Waschtischunterschrank</b>            1 Metallauszug mit Einzugsdämpfung und Siphonausschnitt            1 alufarbige Auszugseinteilung            1 Metallauszug mit Einzugsdämpfung und Reling</p> <p>für Einzelwaschtisch-Lösung            für Mineralgusswaschtische</p> <p>Optionales Zubehör:            Raumspar-siphon DN 40            Raumspar-siphon DN 32</p>					P Z 1 3 6 7 P Z 1 4 2 3					
		470	1200	480	<b>W U A 3 3 1 2 1 2</b>					
<p><b>Waschtischunterschrank für Doppelwaschtisch-Lösung</b>            1 Metallauszug mit Einzugsdämpfung und 2 Siphonausschnitten            2 alufarbige Auszugseinteilungen            1 Metallauszug mit Einzugsdämpfung und Reling</p> <p>für Doppelwaschtisch-Lösung            für Mineralgusswaschtische</p> <p>Optionales Zubehör:            Raumspar-siphon DN 40 (2 Stück bestellen)            Raumspar-siphon DN 32 (2 Stück bestellen)</p>					P Z 1 3 6 7 P Z 1 4 2 3					
		470	1400	480	<b>W U A 3 3 1 4 1 0</b>					
<p><b>Waschtischunterschrank</b>            1 Metallauszug mit Einzugsdämpfung und Siphonausschnitt            1 alufarbige Auszugseinteilung            1 Metallauszug mit Einzugsdämpfung und Reling</p> <p>für Einzelwaschtisch-Lösung            für Mineralgusswaschtische</p> <p>Optionales Zubehör:            Raumspar-siphon DN 40            Raumspar-siphon DN 32</p>					P Z 1 3 6 7 P Z 1 4 2 3					

## b · straight - Typenliste



Tiefenangabe entspricht der Korpus-tiefe		Tiefe in mm	Breite in mm	Höhe in mm	Artikelnummer	Anschlag				
<b>Waschtischunterschranke</b>										
	<b>Waschtischunterschrank für Doppelwaschtisch-Lösung</b> 1 Metallauszug mit Einzugsdämpfung und 2 Siphonausschnitten 2 alufarbige Auszugseinteilungen 1 Metallauszug mit Einzugsdämpfung und Reling	470	1400	480	<b>W U A 3 3 1 4 1 2</b>					
	für Doppelwaschtisch-Lösung für Mineralgusswaschtische  Optionales Zubehör: Raumsparsiphon DN 40 (2 Stück bestellen) Raumsparsiphon DN 32 (2 Stück bestellen)				P Z 1 3 6 7 P Z 1 4 2 3					
	<b>Waschtischunterschrank</b> 1 Metallauszug mit Einzugsdämpfung und Siphonausschnitt 1 alufarbige Auszugseinteilung  für Mineralgusswaschtische	470	600	240	<b>W U A 1 1 6 0 1 0</b>					
	<b>Waschtischunterschrank</b> 1 Metallauszug mit Einzugsdämpfung und Siphonausschnitt 1 alufarbige Auszugseinteilung  für Mineralgusswaschtische	470	900	240	<b>W U A 1 1 9 0 1 0</b>					
	<b>Waschtischunterschrank</b> 1 Metallauszug mit Einzugsdämpfung und Siphonausschnitt 1 alufarbige Auszugseinteilung  für Einzelwaschtisch-Lösung für Mineralgusswaschtische	470	1200	240	<b>W U A 1 1 1 2 1 0</b>					
	<b>Waschtischunterschrank</b> 1 Metallauszug mit Einzugsdämpfung und 2 Siphonausschnitten 2 alufarbige Auszugseinteilungen  für Doppelwaschtisch-Lösung für Mineralgusswaschtische	470	1200	240	<b>W U A 1 1 1 2 1 2</b>					
	<b>Waschtischunterschrank</b> 1 Metallauszug mit Einzugsdämpfung und Siphonausschnitt 1 alufarbige Auszugseinteilung  für Einzelwaschtisch-Lösung für Mineralgusswaschtische	470	1400	240	<b>W U A 1 1 1 4 1 0</b>					





## b · straight - Typenliste

Tiefenangabe entspricht der Korpus-tiefe		Tiefe in mm	Breite in mm	Höhe in mm	Artikelnummer	Anschlag				
<h3>Waschtischunterschränke</h3>										
	<p><b>Waschtischunterschränk</b> 1 Metallauszug mit Einzugsdämpfung und 2 Siphonausschnitten 2 alufarbige Auszugseinteilungen</p> <p>für Doppelwaschtisch-Lösung für Mineralgusswaschtische</p>	470	1400	240	<b>WUA 1 1 1 4 1 2</b>					
										
<h3>Mineralgussplatten mit Aufsatzwaschtischen</h3>										
	<p><b>Mineralgussplatte mit Aufsatzwaschtisch</b>  1 Aufsatzwaschtisch, 490 mm Farbton Weiß inkl. Permanentablauf</p> <p><b>Mineralgussplatte mit Aufsatzwaschtisch, LED</b> Beschreibung wie oben, jedoch LED-Beleuchtung 2,7 Watt / Converter 15 Watt Dieses Produkt enthält eine Lichtquelle der Energieeffizienzklasse: F</p> <p>kombinierbar mit WUA 3360 16, WUA 1160 16</p> <p>in Verbindung mit WUA 1160/90/12/14 16/17 Design Siphon mitbestellen siehe Zubehör - PZ 1389 1E/ PZ 1374 1</p>	500	612	85	<b>MWP 1 0 6 M 1</b>					
		500	612	85	<b>MWP 1 0 6 M B 1</b>					
	<p><b>Mineralgussplatte mit Aufsatzwaschtisch</b>  1 Aufsatzwaschtisch, 600 mm Farbton Weiß inkl. Permanentablauf</p> <p><b>Mineralgussplatte mit Aufsatzwaschtisch, LED</b> Beschreibung wie oben, jedoch LED-Beleuchtung 4,1 Watt / Converter 15 Watt Dieses Produkt enthält eine Lichtquelle der Energieeffizienzklasse: F</p> <p>kombinierbar mit WUA 3390 16, WUA 1190 16</p> <p>in Verbindung mit WUA 1160/90/12/14 16/17 Design Siphon mitbestellen siehe Zubehör - PZ 1389 1E/ PZ 1374 1</p>	500	912	85	<b>MWP 1 0 9 M 1</b>					
		500	912	85	<b>MWP 1 0 9 M B 1</b>					





## b - straight - Typenliste

Tiefenangabe entspricht der Korpus-tiefe		Tiefe in mm	Breite in mm	Höhe in mm	Artikelnummer	Anschlag				
 <p><b>Mineralgussplatte mit Aufsatzwaschtisch</b></p> <p>1 Aufsatzwaschtisch, 600 mm Farbton Weiß inkl. Permanentablauf</p> <p><b>Mineralgussplatte mit Aufsatzwaschtisch, LED</b> Beschreibung wie oben, jedoch LED-Beleuchtung 5,5 Watt / Converter 15 Watt Dieses Produkt enthält eine Lichtquelle der Energieeffizienzklasse: F</p> <p>kombinierbar mit WUA 3312 16, WUA 1112 16</p> <p>in Verbindung mit WUA 1160/90/12/14 16/17 Design Siphon mitbestellen siehe Zubehör - PZ 1389 1E/ PZ 1374 1</p>		500	1212	85	<b>MWP 1 1 2 M 1</b>					
		500	1212	85	<b>MWP 1 1 2 MB 1</b>					
 <p><b>Mineralgussplatte mit Aufsatzwaschtisch</b></p> <p>2 Einbauwaschtische, je 490 mm Farbton Weiß inkl. Permanentablauf</p> <p><b>Mineralgussplatte mit Aufsatzwaschtisch, LED</b> Beschreibung wie oben, jedoch LED-Beleuchtung 5,5 Watt / Converter 15 Watt Dieses Produkt enthält eine Lichtquelle der Energieeffizienzklasse: F</p> <p>kombinierbar mit WUA 3312 17, WUA 1112 17</p> <p>in Verbindung mit WUA 1160/90/12/14 16/17 Design Siphon mitbestellen siehe Zubehör - PZ 1389 1E/ PZ 1374 1</p>		500	1212	85	<b>MWP 1 1 2 D 1</b>					
		500	1212	85	<b>MWP 1 1 2 DB 1</b>					



## b · straight - Typenliste

Tiefenangabe entspricht der Korpus-tiefe	Tiefe in mm	Breite in mm	Höhe in mm	Artikelnummer	Anschlag				
 <p><b>Mineralgussplatte mit Aufsatzwaschtisch</b> 1 Aufsatzwaschtisch, 600 mm Farbton Weiß inkl. Permanentablauf</p>	500	1412	85	<b>MWP 1 1 4 M 1</b>					
	500	1412	85	<b>MWP 1 1 4 M B 1</b>					
 <p><b>Mineralgussplatte mit Aufsatzwaschtisch, LED</b> Beschreibung wie oben, jedoch LED-Beleuchtung 6,5 Watt / Converter 15 Watt Dieses Produkt enthält eine Lichtquelle der Energieeffizienzklasse: F  kombinierbar mit WUA 3314 16, WUA 1114 16  in Verbindung mit WUA 1160/90/12/14 16/17 Design Siphon mitbestellen siehe Zubehör - PZ 1389 1E/ PZ 1374 1</p>	500	1412	85	<b>MWP 1 1 4 D 1</b>					
	500	1412	85	<b>MWP 1 1 4 D B 1</b>					

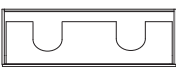

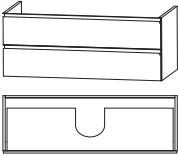
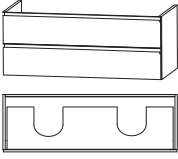

## b - straight - Typenliste

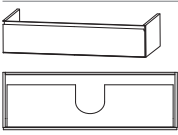
Tiefenangabe entspricht der Korpus-tiefe		Tiefe in mm	Breite in mm	Höhe in mm	Artikelnummer	Anschlag				
<b>Waschtischunterschranke</b>										
	<p><b>Waschtischunterschrank</b> 1 Metallauszug mit Einzugsdämpfung und Siphonausschnitt 1 alufarbige Auszugseinteilung 1 Metallauszug mit Einzugsdämpfung und Reling</p> <p>für Mineralgussplatten mit Aufsatzwaschtischen</p> <p>Optionales Zubehör: Raumsparsiphon DN 40 Raumsparsiphon DN 32</p>	470	600	480	<b>WUA 3 3 6 0 1 6</b>					
					P Z 1 3 6 7 P Z 1 4 2 3					
	<p><b>Waschtischunterschrank</b> 1 Metallauszug mit Einzugsdämpfung und Siphonausschnitt 1 alufarbige Auszugseinteilung 1 Metallauszug mit Einzugsdämpfung und Reling</p> <p>für Mineralgussplatten mit Aufsatzwaschtischen</p> <p>Optionales Zubehör: Raumsparsiphon DN 40 Raumsparsiphon DN 32</p>	470	900	480	<b>WUA 3 3 9 0 1 6</b>					
					P Z 1 3 6 7 P Z 1 4 2 3					
 	<p><b>Waschtischunterschrank</b> 1 Metallauszug mit Einzugsdämpfung und Siphonausschnitt 1 alufarbige Auszugseinteilung 1 Metallauszug mit Einzugsdämpfung und Reling</p> <p>für Einzelwaschtisch-Lösung für Mineralgussplatten mit Aufsatzwaschtischen</p> <p>Optionales Zubehör: Raumsparsiphon DN 40 Raumsparsiphon DN 32</p>	470	1200	480	<b>WUA 3 3 1 2 1 6</b>					
					P Z 1 3 6 7 P Z 1 4 2 3					
 	<p><b>Waschtischunterschrank für Doppelwaschtisch-Lösung</b> 1 Metallauszug mit Einzugsdämpfung und 2 Siphonausschnitten 2 alufarbige Auszugseinteilungen 1 Metallauszug mit Einzugsdämpfung und Reling</p> <p>für Doppelwaschtisch-Lösung für Mineralgussplatten mit Aufsatzwaschtischen</p> <p>Optionales Zubehör: Raumsparsiphon DN 40 (2 Stück bestellen) Raumsparsiphon DN 32 (2 Stück bestellen)</p>	470	1200	480	<b>WUA 3 3 1 2 1 7</b>					
					P Z 1 3 6 7 P Z 1 4 2 3					

## b · straight - Typenliste

Tiefenangabe entspricht der Korpus-tiefe		Tiefe in mm	Breite in mm	Höhe in mm	Artikelnummer	Anschlag				
 <p><b>Waschtischunterschrank</b> 1 Metallauszug mit Einzugsdämpfung und Siphonausschnitt 1 alufarbige Auszugseinteilung 1 Metallauszug mit Einzugsdämpfung und Reling</p> <p>für Einzelwaschtisch-Lösung für Mineralgussplatten mit Aufsatzwaschtischen</p> <p>Optionales Zubehör: Raumsparsiphon DN 40 Raumsparsiphon DN 32</p>		470	1400	480	<b>W U A 3 3 1 4 1 6</b>					
 <p><b>Waschtischunterschrank für Doppelwaschtisch-Lösung</b> 1 Metallauszug mit Einzugsdämpfung und 2 Siphonausschnitten 2 alufarbige Auszugseinteilungen 1 Metallauszug mit Einzugsdämpfung und Reling</p> <p>für Doppelwaschtisch-Lösung</p> <p>für Mineralgussplatten mit Aufsatzwaschtischen</p> <p>Optionales Zubehör: Raumsparsiphon DN 40 (2 Stück bestellen) Raumsparsiphon DN 32 (2 Stück bestellen)</p>		470	1400	480	<b>W U A 3 3 1 4 1 7</b>					
 <p><b>Waschtischunterschrank</b> 1 Metallauszug mit Einzugsdämpfung und Siphonausschnitt 1 alufarbige Auszugseinteilung</p> <p>für Mineralgussplatten mit Aufsatzwaschtischen</p>		470	600	240	<b>W U A 1 1 6 0 1 6</b>					
 <p><b>Waschtischunterschrank</b> 1 Metallauszug mit Einzugsdämpfung und Siphonausschnitt 1 alufarbige Auszugseinteilung</p> <p>für Mineralgussplatten mit Aufsatzwaschtischen</p>		470	900	240	<b>W U A 1 1 9 0 1 6</b>					
 <p><b>Waschtischunterschrank</b> 1 Metallauszug mit Einzugsdämpfung und Siphonausschnitt 1 alufarbige Auszugseinteilung</p> <p>für Einzelwaschtisch-Lösung</p> <p>für Mineralgussplatten mit Aufsatzwaschtischen</p>		470	1200	240	<b>W U A 1 1 1 2 1 6</b>					

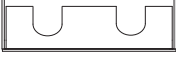
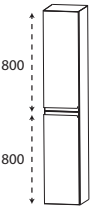
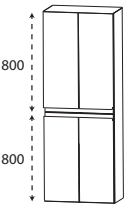

## b - straight - Typenliste

Tiefenangabe entspricht der Korpus-tiefe		Tiefe in mm	Breite in mm	Höhe in mm	Artikelnummer	Anschlag				
<b>Waschtischunterschranke</b>										
	<b>Waschtischunterschrank</b> 1 Metallauszug mit Einzugsdämpfung und 2 Siphonausschnitten 2 alufarbige Auszugseinteilungen	470	1200	240	<b>W U A 1 1 1 2 1 7</b>					
	für Doppelwaschtisch-Lösung  für Mineralgussplatten mit Aufsatzwaschtischen									
	<b>Waschtischunterschrank</b> 1 Metallauszug mit Einzugsdämpfung und Siphonausschnitt 1 alufarbige Auszugseinteilung	470	1400	240	<b>W U A 1 1 1 4 1 6</b>					
	für Einzelwaschtisch-Lösung  für Mineralgussplatten mit Aufsatzwaschtischen									
	<b>Waschtischunterschrank</b> 1 Metallauszug mit Einzugsdämpfung und 2 Siphonausschnitten 2 alufarbige Auszugseinteilungen	470	1400	240	<b>W U A 1 1 1 4 1 7</b>					
	für Doppelwaschtisch-Lösung  für Mineralgussplatten mit Aufsatzwaschtischen									
<b>Hochschränke</b>										
	<b>Hochschrank</b> 2 Türen mit Dämpfung 2 Glasfachböden (o.) 2 Glasfachböden (u.)	300	300	1600	<b>H N A 0 3 3 0</b>	L/R				
	<b>Hochschrank</b> 4 Türen mit Dämpfung 2 Glasfachböden (o.) 2 Glasfachböden (u.)	300	600	1600	<b>H N A 0 3 6 0</b>					

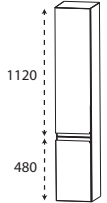
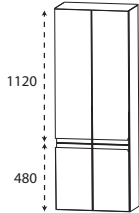
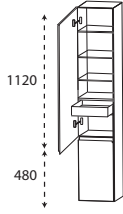
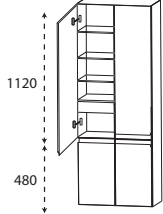
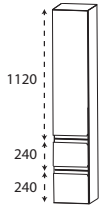
## b · straight - Typenliste

Tiefenangabe entspricht der Korpus-tiefe		Tiefe in mm	Breite in mm	Höhe in mm	Artikelnummer	Anschlag				
	<b>Hochschrank</b> 2 Türen mit Dämpfung 4 Glasfachböden (o.) 1 Glasfachboden (u.)	300	300	1600	<b>HNA0330</b>	<b>4</b> L/R				
	<b>Hochschrank</b> 4 Türen mit Dämpfung 4 Glasfachböden (o.) 1 Glasfachboden (u.)	300	600	1600	<b>HNA0360</b>	<b>4</b>				
	<b>Hochschrank</b> 1 Tür mit Dämpfung 3 Glasfachböden (o.) 1 Innenschubkasten mit Einzugsdämpfung 1 Tür mit Dämpfung 1 Glasfachboden (u.)	300	300	1600	<b>HNA0430</b>	<b>4</b> L/R				
	<b>Hochschrank</b> 2 Türen mit Dämpfung 3 durchgängige Glasfachböden 1 durchgängiger Innenschubkasten mit Einzugsdämpfung 2 Türen mit Dämpfung 1 Glasfachboden (u.)	300	600	1600	<b>HNA0460</b>	<b>4</b>				
	<b>Hochschrank</b> 1 Tür mit Dämpfung 4 Glasfachböden (o.) 2 Metallauszüge mit Einzugsdämpfung inkl. Reling	300	300	1600	<b>HNA0830</b>	<b>4</b> L/R				

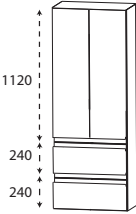
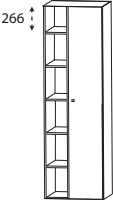
## b - straight - Typenliste

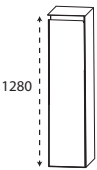
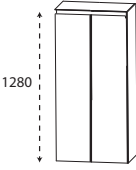
Tiefenangabe entspricht der Korpus-tiefe		Tiefe in mm	Breite in mm	Höhe in mm	Artikelnummer	Anschlag					
<b>Hochschränke</b>											
	<p><b>Hochschrank</b> 2 Türen mit Dämpfung 4 Glasfachböden (o.) 2 Metallauszüge mit Einzugsdämpfung inkl. Reling</p>	300	600	1600	<b>HNA08604</b>						
 	<p><b>Hochschrank</b> 1 Doppelspiegeltür 6 Glasfachböden 1 Regal 5 Fachböden beleuchtete Rückwand 26,9 Watt / Converter 30 Watt mit Sensor für LED-Emotionbeleuchtung Dieses Produkt enthält eine Lichtquelle der Energieeffizienzklasse: F</p>	300	500	1600	<b>RHN015001</b>	L/R					
Abb. = rechts											
<b>Mittelschränke</b>											
<b>Ablageplatte bitte separat bestellen</b>											
	<p><b>Mittelschrank</b> 1 Tür mit Dämpfung 4 Glasfachböden</p>	300	300	1280	<b>MNA81307</b>	L/R					
	<p><b>Mittelschrank</b> 2 Türen mit Dämpfung 4 Glasfachböden</p>	300	600	1280	<b>MNA81607</b>						



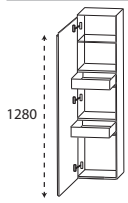
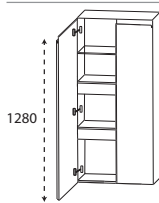
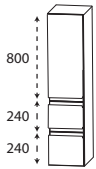
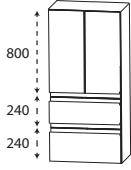
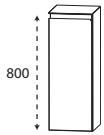

## b · straight - Typenliste

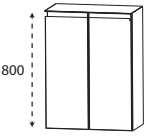
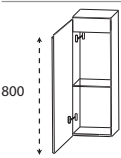
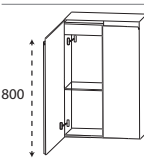
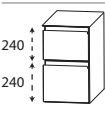
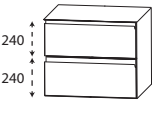
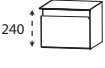

Tiefenangabe entspricht der Korpus-tiefe		Tiefe in mm	Breite in mm	Höhe in mm	Artikelnummer	Anschlag			
<b>Mittelschränke</b> <b>Ablageplatte bitte separat bestellen</b>									
	<b>Mittelschrank mit Innenschubkasten</b> 1 Tür mit Dämpfung 1 Glasfachboden (o.) 2 Innenschubkästen mit Einzugsdämpfung	300	300	1280	<b>M N A 8 4 3 0</b>	L/R			
	<b>Mittelschrank mit Innenschubkasten</b> 2 Türen mit Dämpfung 1 durchgängiger Glasfachboden 2 durchgängige Innenschubkästen mit Einzugsdämpfung	300	600	1280	<b>M N A 8 4 6 0</b>				
	<b>Mittelschrank</b> 1 Tür mit Dämpfung 2 Glasfachböden (o.) 2 Metallauszüge mit Einzugsdämpfung inkl. Reling	300	300	1280	<b>M N A 8 7 3 0</b>	4 L/R			
	<b>Mittelschrank</b> 2 Türen mit Dämpfung 2 Glasfachböden (o.) 2 Metallauszüge mit Einzugsdämpfung inkl. Reling	300	600	1280	<b>M N A 8 7 6 0</b>	4			
<b>Highboards</b> <b>Ablageplatte bitte separat bestellen</b>									
	<b>Highboard</b> 1 Tür mit Dämpfung 2 Glasfachböden	300	300	800	<b>H B A 5 1 3 0</b>	L/R			

## b - straight - Typenliste

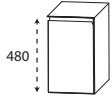
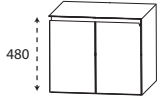
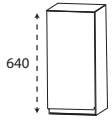
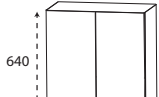
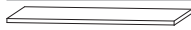

Tiefenangabe entspricht der Korpus-tiefe

	Tiefe in mm	Breite in mm	Höhe in mm	Artikelnummer	Anschlag				
<b>Highboards</b> <b>Ablageplatte bitte separat bestellen</b>									
	300	600	800	<b>H B A 5 1 6 0</b>					
	300	300	800	<b>H B A 5 4 3 0</b>	L/R				
	300	600	800	<b>H B A 5 4 6 0</b>					
<b>Unterschränke</b> <b>Ablageplatte bitte separat bestellen</b>									
	300	300	480	<b>U N A 3 6 3 0</b>	2				
	300	600	480	<b>U N A 3 6 6 0</b>	2				
	300	300	240	<b>U N A 1 1 3 0</b>	2				
	300	600	240	<b>U N A 1 1 6 0</b>	2				



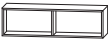

## b · straight - Typenliste

Tiefenangabe entspricht der Korpus-tiefe		Tiefe in mm	Breite in mm	Höhe in mm	Artikelnummer	Anschlag				
<b>Unterschränke</b>										
<b>Ablageplatte bitte separat bestellen</b>										
	<b>Unterschrank</b> 1 Tür mit Dämpfung 1 Glasfachboden	300	300	480	<b>UNA 3 1 3 0</b>	L/R				
	<b>Unterschrank</b> 2 Türen mit Dämpfung 1 Glasfachboden	300	600	480	<b>UNA 3 1 6 0</b>					
<b>Oberschränke</b>										
	<b>Oberschrank</b> 1 Tür mit Dämpfung 1 Glasfachboden	150	300	640	<b>OGA 4 1 3 0</b>	L/R				
	<b>Oberschrank</b> 2 Türen mit Dämpfung 1 Glasfachboden	150	600	640	<b>OGA 4 1 6 0</b>					
<b>Ablageplatten</b>										
	<b>Ablageplatte mit ABS-Kante</b> nur in 185 Eiche Natur Nachbildung erhältlich									
	<b>302 mm breit</b>	330	302	28	<b>APA 3 3 3 0 2 8</b>					
	<b>602 mm breit</b>	330	602	28	<b>APA 3 3 6 0 2 8</b>					
	<b>Ablageplatte lackiert mit ABS-Kante</b> nur in 780 Lack Weiß hgl. oder 778 Lack Cosmos Grey matt erhältlich									
	<b>302 mm breit</b>	325	302	22	<b>APL 3 3 3 0 2 2</b>					
	<b>602 mm breit</b>	325	602	22	<b>APL 3 3 6 0 2 2</b>					





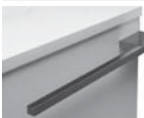

## b - straight - Typenliste

Tiefenangabe entspricht der Korpus­tiefe		Tiefe in mm	Breite in mm	Höhe in mm	Artikelnummer	Anschlag				
<b>Regale</b>										
	<p><b>Funktionsregal</b> Ecken auf Geh­rung geschnitten senkrechte oder waagerechte Montage möglich</p> <p>Bitte Farbvariante angeben: Nr. 501 weiß matt lackiert Nr. 547 schwarz matt lackiert</p>	150	300	160	<b>R G L 1 1 3 0 0 1</b>					
	<p><b>Funktionsregal</b> Ecken auf Geh­rung geschnitten senkrechte oder waagerechte Montage möglich</p> <p>Bitte Farbvariante angeben: Nr. 501 weiß matt lackiert Nr. 547 schwarz matt lackiert</p>	150	600	160	<b>R G L 1 1 6 0 0 2</b>					
	<p><b>Funktionsregal</b> Ecken auf Geh­rung geschnitten senkrechte oder waagerechte Montage möglich</p> <p>Bitte Farbvariante angeben: Nr. 501 weiß matt lackiert Nr. 547 schwarz matt lackiert</p>	150	900	160	<b>R G L 1 1 9 0 0 3</b>					
<b>Glas - Ablageboarde</b>										
	<p><b>Glas - Ablageboard</b> inkl. Metallhalter</p> <p><b>600 mm breit</b> inkl. 2 Metallhalter</p> <p><b>900 mm breit</b> inkl. 2 Metallhalter</p> <p><b>1200 mm breit</b> inkl. 3 Metallhalter</p> <p><b>1400 mm breit</b> inkl. 4 Metallhalter</p>									
		130	600	8	<b>A B G 1 3 6 0 0 8</b>					
		130	900	8	<b>A B G 1 3 9 0 0 8</b>					
		130	1200	8	<b>A B G 1 3 1 2 0 8</b>					
		130	1400	8	<b>A B G 1 3 1 4 0 8</b>					







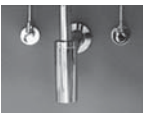



## b · straight - Typenliste

Tiefenangabe entspricht der Korpus­tiefe		Tiefe in mm	Breite in mm	Höhe in mm	Artikelnummer		Anschlag					
<b>Steckboarde</b>												
	<b>Steckboard</b> rundum mit ABS-Dickkante inkl. Steckboardträger  <b>300 mm breit</b> inkl. 2 Steckboardträger  <b>600 mm breit</b> inkl. 2 Steckboardträger  <b>900 mm breit</b> inkl. 3 Steckboardträger  <b>1200 mm breit</b> inkl. 3 Steckboardträger  <b>1400 mm breit</b> inkl. 3 Steckboardträger	150	300	28	<b>S B G</b>	<b>6 0 3 0</b>						
		150	600	28	<b>S B G</b>	<b>6 0 6 0</b>						
		150	900	28	<b>S B G</b>	<b>6 0 9 0</b>						
		150	1200	28	<b>S B G</b>	<b>6 0 1 2</b>						
		150	1400	28	<b>S B G</b>	<b>6 0 1 4</b>						
<b>Zubehör</b>												
	<b>Handtuchhalter</b> chrom einarmig schwenkbar zur Montage an der Wand oder am Korpus  Korpus­tiefe und -höhe beachten!	420	30	46	<b>P Z</b>	<b>1 1 4 7</b>	<b>1</b>					
	<b>Handtuchhalter</b> schwarz matt einarmig schwenkbar zur Montage an der Wand oder am Korpus  Korpus­tiefe und -höhe beachten!	420	30	46	<b>P Z</b>	<b>1 1 4 7</b>	<b>2</b>					
	<b>Handtuchhalter</b> einarmig ausziehbar chrom glänzend zur Montage an der Wand	330-567	44	44	<b>P Z</b>	<b>1 1 3 7</b>	<b>1</b>					
	<b>Handtuchhalter</b> zweiarmig ausziehbar chrom glänzend zur Montage an der Wand	322-562	87	47	<b>P Z</b>	<b>1 1 3 7</b>	<b>2</b>					
	<b>Handtuchhalter</b> chrom glänzend zur Montage am Korpus nach vorne geöffnet  Korpus­tiefe und -höhe beachten!	390	60		<b>P Z</b>	<b>1 1 2 4</b>	<b>1</b>					







## b - straight - Typenliste

Tiefenangabe entspricht der Korpus-tiefe		Tiefe in mm	Breite in mm	Höhe in mm	Artikelnummer			Anschlag					
<b>Zubehör</b>													
	<b>Handtuchhalter</b> chrom glänzend einarmig nach vorne geöffnet zur Montage am Waschtischunterschrank  Korpustiefe und -höhe beachten!	390	55	30	P Z	1	1	2	8	1	1		
	<b>Handtuchhalter</b> chrom glänzend zweiarmig nach vorne geöffnet zur Montage am Waschtischunterschrank  Korpustiefe und -höhe beachten!	390	110	30	P Z	1	1	2	8	1			
	<b>Auszugseinteilung inkl. Befestigungsstange</b> nicht möglich bei der Variante 560 (Glasreling)  2 Einteilungselemente - 300 mm Schrankbreite  4 Einteilungselemente - 600 mm Schrankbreite  4 Einteilungselemente - 900 mm Schrankbreite  6 Einteilungselemente - 1200 mm Schrankbreite  7 Einteilungselemente - 1400 mm Schrankbreite				P Z	1	2	2	4	3	0		
					P Z	1	2	2	4	6	1		
					P Z	1	2	2	4	9	0		
					P Z	1	2	2	4	1	2		
					P Z	1	2	2	4	1	4		
	<b>Stauraumbox</b> ohne Befestigungsstange	150	246	150	P Z	1	2	3	6	E	1		
	<b>Stauraumboxen inkl. Befestigungsstange</b>  2 Boxen für 600 mm Schrankbreite 2 Boxen für 900 mm Schrankbreite 2 Boxen für 1200 mm Schrankbreite 2 Boxen für 1400 mm Schrankbreite nicht möglich bei der Variante 560 (Glasreling)				P Z	1	2	3	6	6	0		
					P Z	1	2	3	6	9	0		
					P Z	1	2	3	6	1	2		
					P Z	1	2	3	6	1	4		
	<b>Schubkastenset für Metallschubkästen</b> für 30 cm breite Schränke Bestehend aus: - 1 alufarbiger Kunststoffeinsatz - 2 alufarbige Fachteiler, verstellbar				P Z	1	2	2	5	3	0		
	<b>Design Installationsset chrom</b> 1 Design Siphon 2 Design Eckventile 2 Design Anschlussröhrchen M10				P Z	1	3	8	9	1	E		

## b · straight - Typenliste



Tiefenangabe entspricht der Korpus-tiefe		Tiefe in mm	Breite in mm	Höhe in mm	Artikelnummer			Anschlag				
<b>Zubehör</b>												
	<b>Design Siphon</b> chrom glänzend für freihängende Waschtischlösung				P Z	1 3 7 4	1					
	<b>Design Siphon</b> Schwarz matt für freihängende Waschtischlösung				P Z	1 3 7 4	3 0					
	<b>Emotion-Beleuchtung</b> Sensorschalter zum Dimmen und zur Farbwechselsteuerung  für alle gekennzeichneten Schränke				P Z	1 0 2 0	1					
												
	<b>USB-Steckdose</b> 2 Steckplätze Anschluss 220 Volt mit Klemme  mit Einbau in den Spiegelschrank bitte Position angeben  ohne Einbau in den Spiegelschrank	45	80	64	P Z	1 1 5 1	E B					
		45	80	64	P Z	1 1 5 1	1					
	<b>LED-Waschplatzbeleuchtung Emotion</b> 2,6 Watt 1 Schalterelement zur Montage unter dem Spiegelschrank Dieses Produkt enthält eine Lichtquelle der Energieeffizienzklasse: G  LED-Emotionbeleuchtung optional möglich	16	560	7	P Z	1 1 5 0	6 0					
												
	<b>LED-Waschplatzbeleuchtung Emotion</b> 4,0 Watt 1 Schalterelement zur Montage unter dem Spiegelschrank Dieses Produkt enthält eine Lichtquelle der Energieeffizienzklasse: G  LED-Emotionbeleuchtung optional möglich	16	860	7	P Z	1 1 5 0	9 0					
												
	<b>LED-Waschplatzbeleuchtung Emotion</b> 5,4 Watt 1 Schalterelement zur Montage unter dem Spiegelschrank Dieses Produkt enthält eine Lichtquelle der Energieeffizienzklasse: G  LED-Emotionbeleuchtung optional möglich	16	1160	7	P Z	1 1 5 0	1 2					
												

## b · straight - Typenliste



	Tiefe in mm	Breite in mm	Höhe in mm	Artikelnummer			Anschlag					
Tiefenangabe entspricht der Korpusstiefe												
<b>Zubehör</b>												
	10	560	10	P Z	1	0	6	3	6	0		
<b>LED-Waschplatzbeleuchtung</b> 2,4 Watt 1 Schalterelement zur Montage hinter dem Spiegelschrank Dieses Produkt enthält eine Lichtquelle der Energieeffizienzklasse: G  keine Farbwechselsteuerung möglich												
	10	860	10	P Z	1	0	6	3	9	0		
<b>LED-Waschplatzbeleuchtung</b> 3,9 Watt 1 Schalterelement zur Montage hinter dem Spiegelschrank Dieses Produkt enthält eine Lichtquelle der Energieeffizienzklasse: G  keine Farbwechselsteuerung möglich												
	10	1160	10	P Z	1	0	6	3	1	2		
<b>LED-Waschplatzbeleuchtung</b> 5,3 Watt 1 Schalterelement zur Montage hinter dem Spiegelschrank Dieses Produkt enthält eine Lichtquelle der Energieeffizienzklasse: G  keine Farbwechselsteuerung möglich												
		85	85	P Z	1	1	4	3				
<b>Funkschalter inkl. Empfänger</b> für LED-Beleuchtung zum Dimmen und zur Farbwechselsteuerung Reichweite bis zu 5 Meter  nicht für LED-Converter über 30 Watt geeignet												
				P Z	1	1	4	1				
<b>Bewegungssensor</b> für die LED-Beleuchtung am Waschtisch oder Waschtischunterschrank Leuchtdauer und Sensibilität einstellbar												
				P Z	1	3	6	7				
<b>Raumspär - Geruchsverschluss Ablauf</b> aus Kunststoff, in weiß Nennweite: 40 mm												
				P Z	1	4	2	3				
<b>Raumspär - Geruchsverschluss Ablauf</b> aus Kunststoff, in weiß Nennweite: 32 mm												

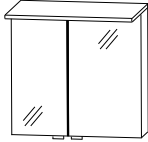
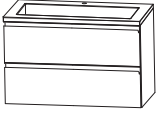
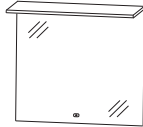
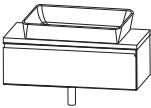
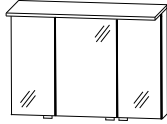

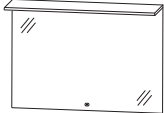
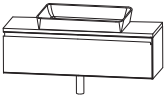
## b · straight - Planungsbeispiele

<b>BSM-0160-5</b>		 	600 mm breit
1 Spiegelschrank, 600 mm	S 2 A 4 3 6 0 8 8		
1 Waschtischunterschrank	W U A 3 3 6 0 1 0		
1 Mineralguss Waschtisch, LED, 600 mm	S W M 9 3 0 6 B 1		
		Aufpreis Hochglanz Korpus Aufpreis Chromkante Auszug Aufpreis Glasreling Auszug	
<b>BSM-0160-6</b>		 	600 mm breit
1 Flächenspiegel 600 mm	F S B 4 1 6 0 0 1		
1 Waschtischunterschrank	W U A 1 1 6 0 1 6		
1 Mineralguss Waschtisch, LED, 600 mm	M W P 1 0 6 M B 1		
1 Design Siphon	P Z 1 3 7 4 1		
		Aufpreis Hochglanz Korpus Aufpreis Chromkante Auszug	
<b>BSM-0190-5</b>		 	900 mm breit
1 Spiegelschrank, 900 mm	S 2 A 4 3 9 0 8 8		
1 Waschtischunterschrank	W U A 3 3 9 0 1 0		
1 Mineralguss Waschtisch, LED, 900 mm	S W M 9 3 0 9 B 1		
		Aufpreis Hochglanz Korpus Aufpreis Chromkante Auszug Aufpreis Glasreling Auszug	
<b>BSM-0190-6</b>		 	900 mm breit
1 Flächenspiegel 900 mm	F S B 4 1 9 0 0 1		
1 Waschtischunterschrank	W U A 1 1 9 0 1 6		
1 Mineralguss Waschtisch, LED, 900 mm	M W P 1 0 9 M B 1		
1 Design Siphon	P Z 1 3 7 4 1		
		Aufpreis Hochglanz Korpus Aufpreis Chromkante Auszug	

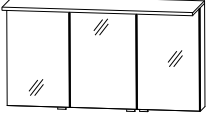
## b · straight - Planungsbeispiele

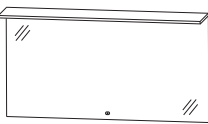
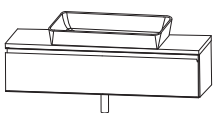
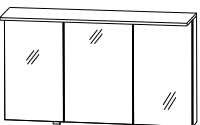
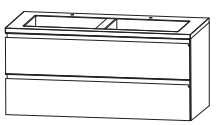
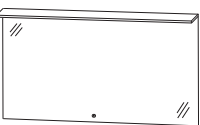
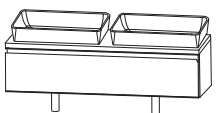
<b>BSM-0112-5</b>		 	1200 mm breit	
1	Spiegelschrank, 1200 mm			S 2 A 4 3 1 2 8 8
1	Waschtischunterschrank			W U A 3 3 1 2 1 0
1	Mineralguss Waschtisch, LED, 1200 mm	S W M 9 3 1 2 B 1		
		Aufpreis Hochglanz Korpus Aufpreis Chromkante Auszug Aufpreis Glasreling Auszug		
<b>BSM-0112-6</b>		 	1200 mm breit	
1	Flächenspiegel 1200 mm			F S B 4 1 1 2 0 1
1	Waschtischunterschrank			W U A 1 1 1 2 1 6
1	Mineralguss Waschtisch, LED, 1200 mm	M W P 1 1 2 M B 1		
1	Design Siphon	P Z 1 3 7 4 1		
		Aufpreis Hochglanz Korpus Aufpreis Chromkante Auszug		
<b>BSM-0112-D5</b>		 	1200 mm breit	
1	Spiegelschrank, 1200 mm			S 2 A 4 3 1 2 8 8
1	Waschtischunterschrank			W U A 3 3 1 2 1 2
1	Mineralguss Waschtisch, LED, 1200 mm	S W M 9 3 2 D B 1		
	Doppelwaschtisch			
		Aufpreis Hochglanz Korpus Aufpreis Chromkante Auszug Aufpreis Glasreling Auszug		
<b>BSM-0112-D6</b>		 	1200 mm breit	
1	Flächenspiegel 1200 mm			F S B 4 1 1 2 0 1
1	Waschtischunterschrank			W U A 1 1 1 2 1 7
1	Mineralguss Waschtisch, LED, 1200 mm	M W P 1 1 2 D B 1		
2	Design Siphon	P Z 1 3 7 4 1		
		Aufpreis Hochglanz Korpus Aufpreis Chromkante Auszug		

## b · straight - Planungsbeispiele

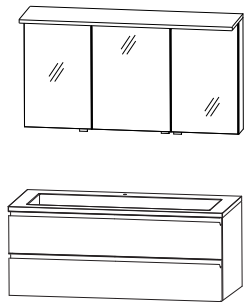
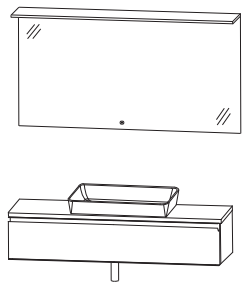
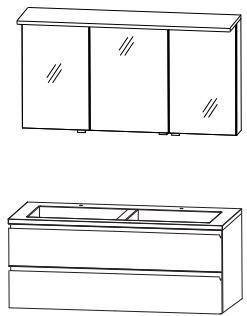
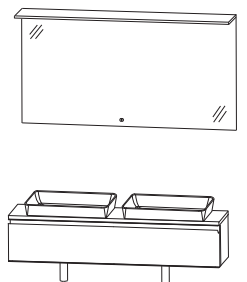
<b>BSM-0114-5</b>		
1 Spiegelschrank, 1400 mm	S 2 A 4 3 1 4 8 8	
1 Waschtischunterschrank	W U A 3 3 1 4 1 0	
1 Mineralguss Waschtisch, LED, 1400 mm	S W M 9 3 1 4 B 1	
Aufpreis Hochglanz Korpus Aufpreis Chromkante Auszug Aufpreis Glasreling Auszug		1400 mm breit
<b>BSM-0114-6</b>		
1 Flächenspiegel 1400 mm	F S B 4 1 1 4 0 1	
1 Waschtischunterschrank	W U A 1 1 1 4 1 6	
1 Mineralguss Waschtisch, LED, 1400 mm	M W P 1 1 4 M B 1	
1 Design Siphon	P Z 1 3 7 4 1	
Aufpreis Hochglanz Korpus Aufpreis Chromkante Auszug		1400 mm breit
<b>BSM-0114-D5</b>		
1 Spiegelschrank, 1400 mm	S 2 A 4 3 1 4 8 8	
1 Waschtischunterschrank	W U A 3 3 1 4 1 2	
1 Mineralguss Waschtisch, LED, 1400 mm	S W M 9 3 4 D B 1	
1 Doppelwaschtisch		
Aufpreis Hochglanz Korpus Aufpreis Chromkante Auszug Aufpreis Glasreling Auszug		1400 mm breit
<b>BSM-0114-D6</b>		
1 Flächenspiegel 1400 mm	F S B 4 1 1 4 0 1	
1 Waschtischunterschrank	W U A 1 1 1 4 1 7	
1 Mineralguss Waschtisch, LED, 1400 mm	M W P 1 1 4 D B 1	
2 Design Siphon	P Z 1 3 7 4 1	
Aufpreis Hochglanz Korpus Aufpreis Chromkante Auszug		1400 mm breit

## b · straight - Maßskizzen

SWM 9306 + WUA 1160 10

SWM 9306 + WUA 3360 10

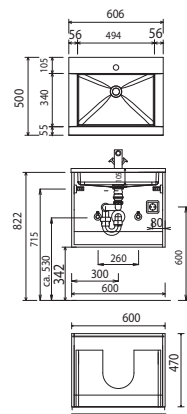
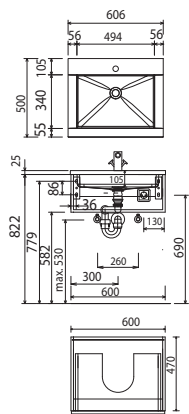

SWM 9309 + WUA 1190 10

SWM 9309 + WUA 3390 10

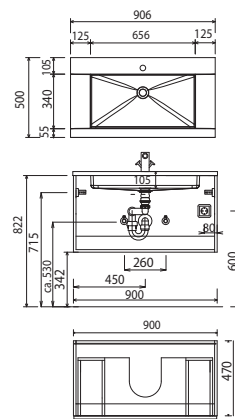
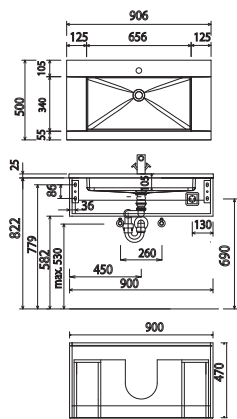

SWM 9312 + WUA 1112 10

SWM 9312 + WUA 3312 10

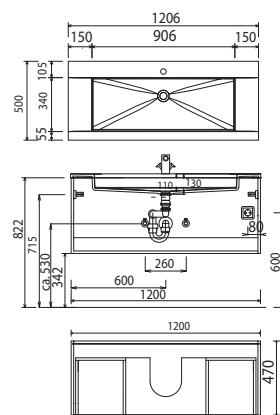
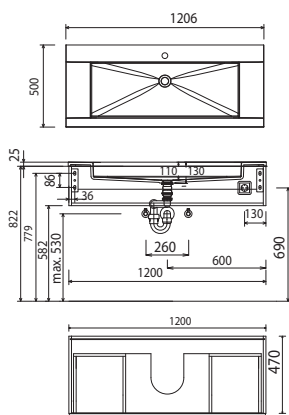

Bei Waschtischanlagen mit Befestigungsschrauben müssen die Maße zum Bohren vor Ort, nach dem Auflegen des Waschtisches auf den Unterschrank, angezeichnet werden.  
Waschtische ohne Befestigungskonsolen werden mit Silikon an der Wand und auf den Möbelseiten befestigt!

Mineralguss:

Die Temperatur des Gebrauchswassers darf 55° C nicht überschreiten. Haarfärbemittel müssen bei Kontakt mit der Oberfläche sofort entfernt werden, um Fleckenbildung zu vermeiden.

Toleranzen:

Die Maßtoleranzen (+/- 5mm) und Ebenheitstoleranzen (DIN 18202) unterliegen den üblichen materialspezifischen Toleranzen für Baustoffe, anlehnend an die DIN 18202.

## b · straight - Maßskizzen

SWM 932D + WUA 1112 12

SWM 932D + WUA 3312 12

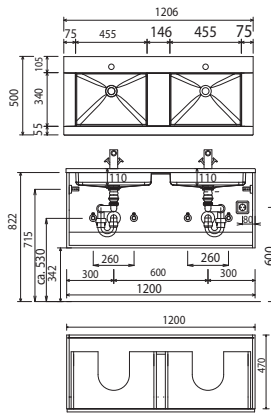
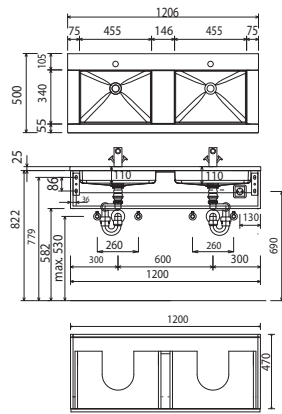

SWM 9314 + WUA 1114 10

SWM 9314 + WUA 3314 10

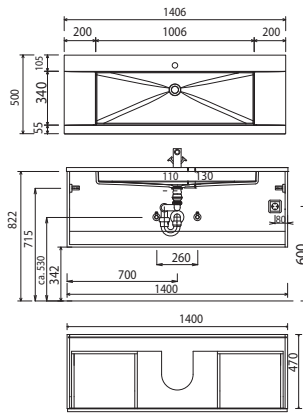
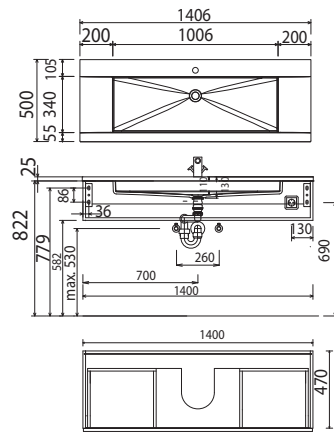

SWM 934D + WUA 1114 12

SWM 934D + WUA 3314 12

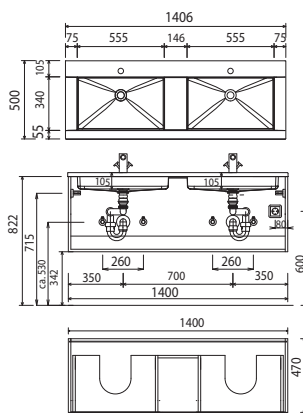
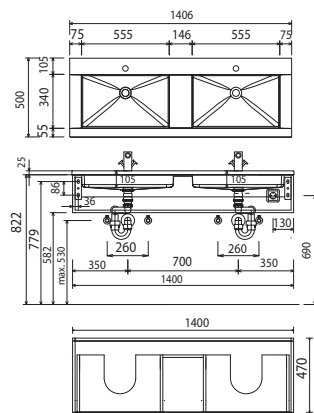

Bei Waschtischanlagen mit Befestigungsschrauben müssen die Maße zum Bohren vor Ort, nach dem Auflegen des Waschtisches auf den Unterschrank, angezeichnet werden.

Waschtische ohne Befestigungskonsolen werden mit Silikon an der Wand und auf den Möbelseiten befestigt!

Mineralguss:

Die Temperatur des Gebrauchswassers darf 55° C nicht überschreiten. Haarfärbemittel müssen bei Kontakt mit der Oberfläche sofort entfernt werden, um Fleckenbildung zu vermeiden.

Toleranzen:

Die Maßtoleranzen (+/- 5mm) und Ebenheitstoleranzen (DIN 18202) unterliegen den üblichen materialspezifischen Toleranzen für Baustoffe, anlehnend an die DIN 18202.

## b · straight - Maßskizzen

MWP 106M + WUA 1160 16

MWP 106M + WUA 3360 16

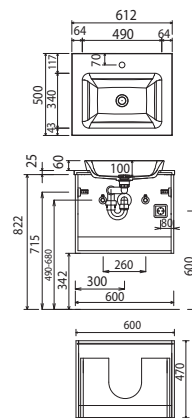
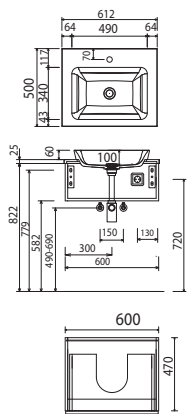

MWP 109M + WUA 1190 16

MWP 109M + WUA 3390 16

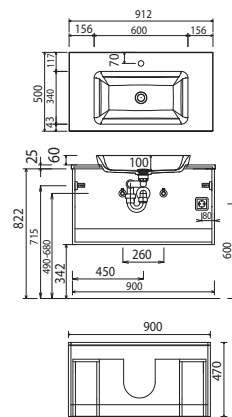
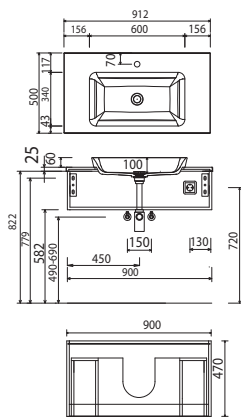

MWP 112M + WUA 1112 16

MWP 112M + WUA 3312 16

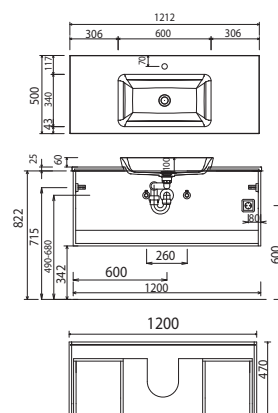
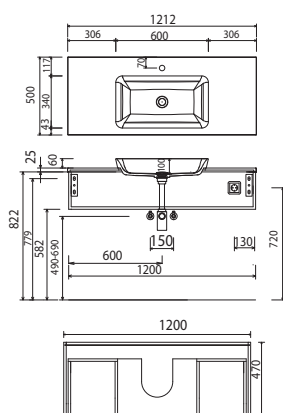

Bei Waschtischanlagen mit Befestigungsschrauben müssen die Maße zum Bohren vor Ort, nach dem Auflegen des Waschtisches auf den Unterschrank, angezeichnet werden.  
Waschtische ohne Befestigungskonsolen werden mit Silikon an der Wand und auf den Möbelseiten befestigt!

Mineralguss:

Die Temperatur des Gebrauchswassers darf 55° C nicht überschreiten. Haarfärbemittel müssen bei Kontakt mit der Oberfläche sofort entfernt werden, um Fleckenbildung zu vermeiden.

Toleranzen:

Die Maßtoleranzen (+/- 5mm) und Ebenheitstoleranzen (DIN 18202) unterliegen den üblichen materialspezifischen Toleranzen für Bauwerkstoffe, anlehnend an die DIN 18202.

## b · straight - Maßskizzen

MWP 112D + WUA 1112 17

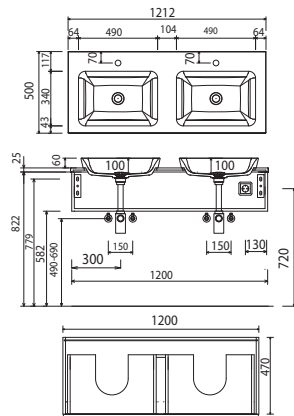

MWP 112D + WUA 3312 17

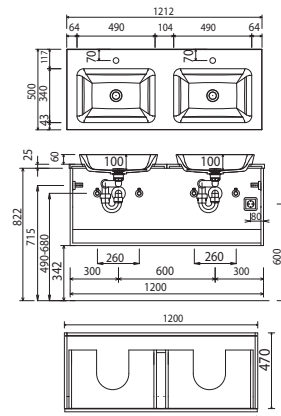

MWP 114M + WUA 1114 16

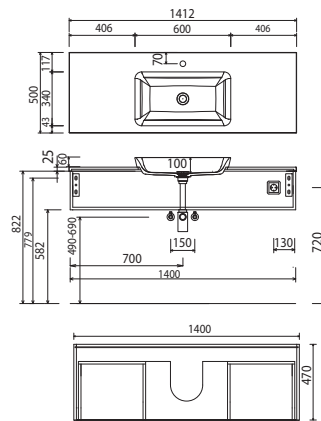

MWP 114M + WUA 3314 16

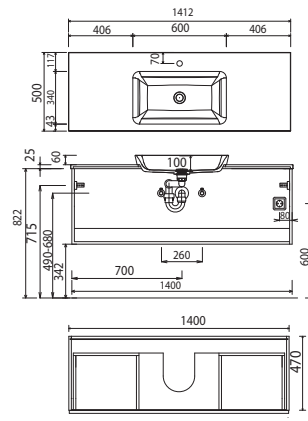

MWP 114D + WUA 1114 17

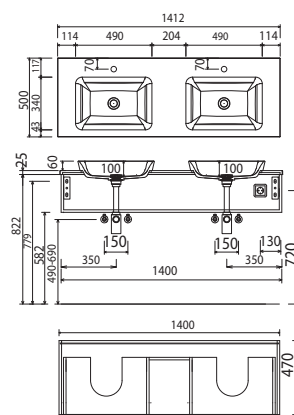

MWP 114D + WUA 3314 17

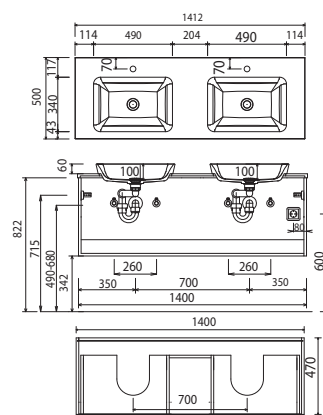

Bei Waschtischanlagen mit Befestigungsschrauben müssen die Maße zum Bohren vor Ort, nach dem Auflegen des Waschtisches auf den Unterschrank, angezeichnet werden.

Waschtische ohne Befestigungskonsolen werden mit Silikon an der Wand und auf den Möbelseiten befestigt!

Mineralguss:

Die Temperatur des Gebrauchswassers darf 55° C nicht überschreiten. Haarfärbemittel müssen bei Kontakt mit der Oberfläche sofort entfernt werden, um Fleckenbildung zu vermeiden.

Toleranzen:

Die Maßtoleranzen (+/- 5mm) und Ebenheitstoleranzen (DIN 18202) unterliegen den üblichen materialspezifischen Toleranzen für Baustoffe, anlehnend an die DIN 18202.

## b · straight - Maßskizzen

Elektroanschlüsse für Spiegelschränke

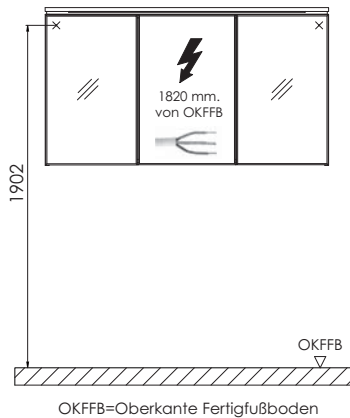

Bei Waschtischanlagen mit Befestigungsschrauben müssen die Maße zum Bohren vor Ort, nach dem Auflegen des Waschtisches auf den Unterschrank, angezeichnet werden. Waschtische ohne Befestigungskonsolen werden mit Silikon an der Wand und auf den Möbelseiten befestigt!

Mineralguss:

Die Temperatur des Gebrauchswassers darf 55° C nicht überschreiten. Haarfärbemittel müssen bei Kontakt mit der Oberfläche sofort entfernt werden, um Fleckenbildung zu vermeiden.

Toleranzen:

Die Maßtoleranzen (+/- 5mm) und Ebenheitstoleranzen (DIN 18202) unterliegen den üblichen materialspezifischen Toleranzen für Baustoffe, anlehndend an die DIN 18202.





Haben Sie Fragen oder Anregungen?  
Kontaktieren Sie uns gerne!

**Wir sind telefonisch für Sie da:**

Montag bis Freitag: 09:30 bis 18:00 Uhr



03606 / 50 77 70

Oder jederzeit per E-Mail unter:



[info@badshop.de](mailto:info@badshop.de)

Gern können Sie auch jederzeit  
[online](#) einen Beratungstermin  
in unserer Ausstellung vereinbaren.