

Lieferzeit: 4-6 Wochen / Sonderwaschtische 8 Wochen

# Manhattan

Programm 532



## Frontdekore

**F** Folierte Front

**M** Melaminharzbeschichtete Front mit ABS-Kante



Nr. 764 Steingrau matt



Nr. 777 Cosmos Grey matt



Nr. 793 Edelweiß matt



Nr. 891 Quarzgrau matt

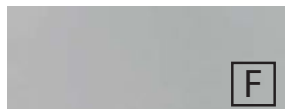

Nr. 893 Titangrau matt



Nr. 686 Anthrazit hgl.



Nr. 722 Polarweiß hgl.



Nr. 679 Betonoptik



Nr. 755 Hacienda Schwarz



Nr. 769 Hacienda Grau



Nr. 670 Halifax Eiche



Nr. 680 Charleston Eiche



Nr. 750 Cardiff Eiche



Nr. 785 Eiche Natur  
Nachbildung



Nr. 786 Eiche Trüffel



Nr. 794 Eiche Sand

## Korpuseitendekore

\* Hochglanz Korpus gegen Aufpreis

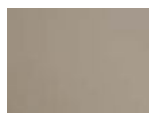

Nr. 164  
Stein grau matt



Nr. 177  
Cosmos Grey  
matt

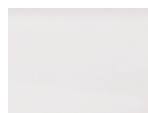

Nr. 111  
Weiß matt



Nr. 191  
Quarz grau matt



Nr. 193  
Titan grau matt



\*Nr. 121  
Anthrazit hgl.

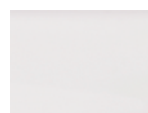

\*Nr. 161  
Weiß hgl.



Nr. 179  
Beton optik



Nr. 155  
Hacienda  
Schwarz

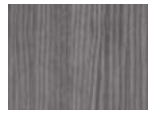

Nr. 169  
Hacienda Grau



Nr. 170  
Halifax Eiche



Nr. 180  
Charleston  
Eiche



Nr. 150  
Cardiff Eiche



Nr. 185  
Eiche Natur  
Nachbildung



Nr. 186  
Eiche Trüffel



Nr. 194  
Eiche Sand

## Waschtischfarben

Mineralguss-  
Möbelwaschtisch



Nr. 1  
Weiß

STONEPLUS -  
Möbelwaschtische



Nr. 61  
Weiß

Glas - Möbelwaschtische



Nr. 82  
Optiwhite

## Griffvarianten

Standard Griff



Nr. 598 Griff chrom

Optionale Griffe



Nr. 529 Griffleiste chrom



Nr. 538 Griffleiste alu matt



Nr. 539 Griffleiste schwarz matt



## Auszugstechnik

Premium Auszug mit Dämpfung

Türen mit Dämpfungssystem

Gekennzeichnete Artikel auch mit folgender  
Technik erhältlich:

Nr. 558  
Premium - Push to open Silent

Alle Angaben unverbindlich und freibleibend. Fehler, Irrtümer und Änderungen vorbehalten.  
2022/2023 - ID

Bitte beachten Sie die Gewährleistungs-, Montage- und Pflegehinweise, sowie die Gütevereinbarungen zu Anfang des Verkaufshandbuchs.

# CONCEPT LINE Manhattan - Typenliste



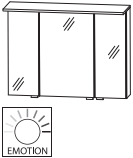
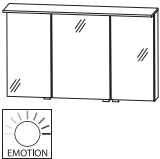
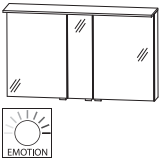



## CONCEPT LINE Ergänzungsschränke und Zubehör siehe separate Register

Tiefenangabe entspricht der Korpus-tiefe		Tiefe in mm	Breite in mm	Höhe in mm	Artikelnummer	Anschlag
<b>Spiegelschränke</b>						
	<p><b>Spiegelschrank mit LED-Flächenleuchte</b>            3 Doppelspiegeltüren            2 Mittelwände, 6 Glasfachböden            1 LED-Flächenleuchte            Tiefe: 260 mm            13,2 Watt / Converter 30 Watt            1082 Lumen / 2700 - 6500 Kelvin            1 Sensor zur Warm-Kaltlichtsteuerung mit 3 Dimmstufen            1 Schalter-Steckdosen-Element            Türbreiten: 238 mm / 412 mm / 238 mm            Dieses Produkt enthält eine Lichtquelle            der Energieeffizienzklasse: F</p> <p>Optionales Zubehör:            LED-Waschplatzbeleuchtung Emotion            zusätzliche Doppelsteckdose</p>	150	900	660	S 2 A 4 3 9 0 9 2  P Z 1 1 5 0 9 0 P Z 1 1 3 5 EB	
	<p><b>Spiegelschrank mit LED-Flächenleuchte</b>            3 Doppelspiegeltüren            2 Mittelwände, 6 Glasfachböden            1 LED-Flächenleuchte            Tiefe: 260 mm            17,83 Watt / Converter 30 Watt            1462 Lumen / 2700 - 6500 Kelvin            1 Sensor zur Warm-Kaltlichtsteuerung mit 3 Dimmstufen            1 Schalter-Steckdosen-Element            Türbreiten: 388 mm / 412 mm / 388 mm            Dieses Produkt enthält eine Lichtquelle            der Energieeffizienzklasse: F            für Einzelwaschtisch-Lösung</p> <p>Optionales Zubehör:            LED-Waschplatzbeleuchtung Emotion            zusätzliche Doppelsteckdose</p>	150	1200	660	S 2 A 4 3 1 2 9 2  P Z 1 1 5 0 12 P Z 1 1 3 5 EB	
	<p><b>Spiegelschrank mit LED-Flächenleuchte</b>            3 Doppelspiegeltüren            2 Mittelwände, 6 Glasfachböden            1 LED-Flächenleuchte            Tiefe: 260 mm            17,83 Watt / Converter 30 Watt            1462 Lumen / 2700 - 6500 Kelvin            1 Sensor zur Warm-Kaltlichtsteuerung mit 3 Dimmstufen            1 Schalter-Steckdosen-Element            Türbreiten: 496 mm / 196 mm / 496 mm            Dieses Produkt enthält eine Lichtquelle            der Energieeffizienzklasse: F            für Doppelwaschtisch-Lösung</p> <p>Optionales Zubehör:            LED-Waschplatzbeleuchtung Emotion            zusätzliche Doppelsteckdose</p>	150	1200	660	S 2 A 4 3 1 2 9 3  P Z 1 1 5 0 12 P Z 1 1 3 5 EB	

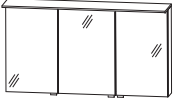
Bitte beachten Sie die Produktdetails zum Zubehör im separaten Register!

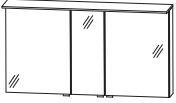
# CONCEPT LINE Manhattan - Typenliste

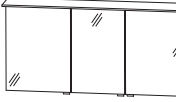





## CONCEPT LINE Ergänzungsschränke und Zubehör siehe separate Register

Tiefenangabe entspricht der Korpus-tiefe		Tiefe in mm	Breite in mm	Höhe in mm	Artikelnummer	Anschlag
  <p><b>Spiegelschrank mit LED-Flächenleuchte</b>            3 Doppelspiegeltüren            2 Mittelwände, 6 Glasfachböden            1 LED-Flächenleuchte            Tiefe: 260 mm            20,93 Watt / Converter 30 Watt            1716 Lumen / 2700 - 6500 Kelvin            1 Sensor zur Warm-Kaltlichtsteuerung mit 3 Dimmstufen            1 Schalter-Steckdosen-Element            Türbreiten: 446 mm / 496 mm / 446 mm            Dieses Produkt enthält eine Lichtquelle            der Energieeffizienzklasse: F            für Einzelwaschtisch-Lösung</p> <p>Optionales Zubehör:            LED-Waschplatzbeleuchtung Emotion            zusätzliche Doppelsteckdose</p>		150	1400	660	S 2 A 4 3 1 4 9 2	
  <p><b>Spiegelschrank mit LED-Flächenleuchte</b>            3 Doppelspiegeltüren            2 Mittelwände, 6 Glasfachböden            1 LED-Flächenleuchte            Tiefe: 260 mm            20,93 Watt / Converter 30 Watt            1716 Lumen / 2700 - 6500 Kelvin            1 Sensor zur Warm-Kaltlichtsteuerung mit 3 Dimmstufen            1 Schalter-Steckdosen-Element            Türbreiten: 546 mm / 296 mm / 546 mm            Dieses Produkt enthält eine Lichtquelle            der Energieeffizienzklasse: F            für Doppelwaschtisch-Lösung</p> <p>Optionales Zubehör:            LED-Waschplatzbeleuchtung Emotion            zusätzliche Doppelsteckdose</p>		150	1400	660	S 2 A 4 3 1 4 9 3	
  <p><b>Spiegelschrank mit LED-Flächenleuchte</b>            3 Doppelspiegeltüren            2 Mittelwände, 6 Glasfachböden            1 LED-Flächenleuchte            Tiefe: 260 mm            23,92 Watt / Converter 30 Watt            1968 Lumen / 2700 - 6500 Kelvin            1 Sensor zur Warm-Kaltlichtsteuerung mit 3 Dimmstufen            1 Schalter-Steckdosen-Element            Dieses Produkt enthält eine Lichtquelle            der Energieeffizienzklasse: F            Türbreiten: 546 mm / 496 mm / 546 mm</p> <p>Optionales Zubehör:            LED-Waschplatzbeleuchtung Emotion            zusätzliche Doppelsteckdose</p>		150	1600	660	S 2 A 4 3 1 6 9 3	

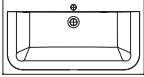
Bitte beachten Sie die Produktdetails zum Zubehör im separaten Register!

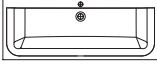
# CONCEPT LINE Manhattan - Typenliste

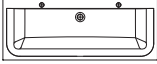





## CONCEPT LINE Ergänzungsschränke und Zubehör siehe separate Register

Tiefenangabe entspricht der Korpus-tiefe	Tiefe in mm	Breite in mm	Höhe in mm	Artikelnummer	Anschlag	Aufpreis Hochglanz Korpus	
<b>Möbelwaschtische</b>							
  	<b>Möbelwaschtisch 900 mm</b>						
	1 Hahnloch inkl. CLOU Ab- und Überlaufsystem in chrom kombinierbar mit WUA 3390 E9, WUA 3390 36						
	<b>STONEPLUS - Waschtisch weiß</b>	495	906	18	<b>WMS 9 2 9 E 6 1</b>		
	<b>Glaswaschtisch optiwhite</b>	495	906	12	<b>WGS 9 2 9 E 8 2</b>		
Optionales Zubehör: Neutralvernetzendes Silikon für Glaswaschtische LED-Beleuchtungsprofil 900 mm Bewegungssensor für LED-Beleuchtung Aufpreis ohne Hahnlochbohrung / 3-Loch (nach Skizze)*				P Z 1 2 3 5 P Z 1 0 6 1 P Z 1 1 4 1	90		
LED-Beleuchtungsprofil nicht für Glaswaschtische geeignet.							
  	<b>Möbelwaschtisch 1200 mm</b>						
	1 Hahnloch inkl. CLOU Ab- und Überlaufsystem in chrom kombinierbar mit WUA 3312 E9, WUA 3312 36						
	<b>STONEPLUS - Waschtisch weiß</b>	495	1206	18	<b>WMS 9 2 2 E 6 1</b>		
	<b>Glaswaschtisch optiwhite</b>	495	1206	12	<b>WGS 9 2 2 E 8 2</b>		
Optionales Zubehör: Neutralvernetzendes Silikon für Glaswaschtische LED-Beleuchtungsprofil 1200 mm Bewegungssensor für LED-Beleuchtung Aufpreis ohne Hahnlochbohrung / 3-Loch (nach Skizze)*				P Z 1 2 3 5 P Z 1 0 6 1 P Z 1 1 4 1	12		
LED-Beleuchtungsprofil nicht für Glaswaschtische geeignet.							
  	<b>Doppelwaschtisch 1200 mm</b>						
	2 Hahnlöcher inkl. Permanentablauf kombinierbar mit WUA 3312 E9, WUA 3312 36 nur STONEPLUS kombinierbar mit WUA 3312 7						
	<b>STONEPLUS - Waschtisch weiß</b>	495	1206	18	<b>WMS 9 2 2 D 6 1</b>		
	<b>Glaswaschtisch optiwhite</b>	495	1206	12	<b>WGS 9 2 2 D 8 2</b>		
Optionales Zubehör: Neutralvernetzendes Silikon für Glaswaschtische LED-Beleuchtungsprofil 1200 mm Bewegungssensor für LED-Beleuchtung Aufpreis ohne Hahnlochbohrung / 3-Loch (nach Skizze)*				P Z 1 2 3 5 P Z 1 0 6 1 P Z 1 1 4 1	12		
LED-Beleuchtungsprofil nicht für Glaswaschtische geeignet.							

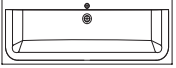
\*Die Lieferzeit beträgt 8 Wochen. Der Preis versteht sich pro Waschtisch. Waschtisch ohne Hahnlochbohrung nicht kombinierbar mit dem Clou-System. Bitte prüfen Sie unbedingt Ihre Auftragsbestätigung auf Richtigkeit und Vollständigkeit.

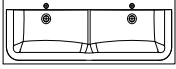
# CONCEPT LINE Manhattan - Typenliste

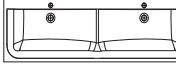

## CONCEPT LINE Ergänzungsschränke und Zubehör siehe separate Register

Tiefenangabe entspricht der Korpus-tiefe		Tiefe in mm	Breite in mm	Höhe in mm	Artikelnummer	Anschlag
<b>Möbelwaschtische</b>						
	<b>Möbelwaschtisch 1400 mm</b> 1 Hahnloch inkl. CLOU Ab- und Überlaufsystem in chrom kombinierbar mit WUA 3314 E9, WUA 3314 36					
						
	<b>STONEPLUS - Waschtisch weiß</b>	495	1406	18	<b>WMS 9 2 4 E 6 1</b>	
	<b>Glaswaschtisch optiwhite</b>	495	1406	12	<b>WGS 9 2 4 E 8 2</b>	
	Optionales Zubehör: Neutralvernetzendes Silikon für Glaswaschtische LED-Beleuchtungsprofil 1400 mm Bewegungssensor für LED-Beleuchtung Aufpreis ohne Hahnlochbohrung / 3-Loch (nach Skizze)*				P Z 1 2 3 5 P Z 1 0 6 1 14 P Z 1 1 4 1	
	LED-Beleuchtungsprofil nicht für Glaswaschtische geeignet.					
	<b>Doppelwaschtisch 1400 mm</b> 2 Hahnlöcher inkl. 2 CLOU Ab- und Überlaufsysteme in chrom kombinierbar mit WUA 3314 9, WUA 334D 36					
						
	<b>STONEPLUS - Waschtisch weiß</b>	495	1406	18	<b>WMS 9 2 4 D 6 1</b>	
	<b>Glaswaschtisch optiwhite</b>	495	1406	12	<b>WGS 9 2 4 D 8 2</b>	
	Optionales Zubehör: Neutralvernetzendes Silikon für Glaswaschtische LED-Beleuchtungsprofil 1400 mm Bewegungssensor für LED-Beleuchtung Aufpreis ohne Hahnlochbohrung / 3-Loch (nach Skizze)*				P Z 1 2 3 5 P Z 1 0 6 1 14 P Z 1 1 4 1	
	LED-Beleuchtungsprofil nicht für Glaswaschtische geeignet.					
	<b>Doppelwaschtisch 1600 mm</b> 2 Hahnlöcher inkl. 2 CLOU Ab- und Überlaufsysteme in chrom kombinierbar mit WUA 3316 9, WUA 336D 36					
						
	<b>STONEPLUS - Waschtisch weiß</b>	495	1606	18	<b>WMS 9 2 6 D 6 1</b>	
	<b>Glaswaschtisch optiwhite</b>	495	1606	12	<b>WGS 9 2 6 D 8 2</b>	
	Optionales Zubehör: Neutralvernetzendes Silikon für Glaswaschtische LED-Beleuchtungsprofil 1600 mm Bewegungssensor für LED-Beleuchtung Aufpreis ohne Hahnlochbohrung / 3-Loch (nach Skizze)*				P Z 1 2 3 5 P Z 1 0 6 1 16 P Z 1 1 4 1	
	LED-Beleuchtungsprofil nicht für Glaswaschtische geeignet.					

\*Die Lieferzeit beträgt 8 Wochen. Der Preis versteht sich pro Waschtisch. Waschtisch ohne Hahnlochbohrung nicht kombinierbar mit dem Clou-System. Bitte prüfen Sie unbedingt Ihre Auftragsbestätigung auf Richtigkeit und Vollständigkeit.

# CONCEPT LINE Manhattan - Typenliste

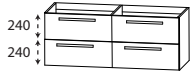
## CONCEPT LINE Ergänzungsschränke und Zubehör siehe separate Register

Tiefenangabe entspricht der Korpus-tiefe		Tiefe in mm	Breite in mm	Höhe in mm	Artikelnummer	Anschlag
<b>Waschtischunterschränke</b>						
	<b>Waschtischunterschrank</b> 1 Metallauszug mit Einzugsdämpfung und Siphonausschnitt 1 Metallauszug mit Einzugsdämpfung und Reling					
	<b>900 mm breit</b>	470	900	480	<b>W U A 3 3 9 0 E 9</b>	
	<b>1200 mm breit</b>	470	1200	480	<b>W U A 3 3 1 2 E 9</b>	
	<b>1400 mm breit</b>	470	1400	480	<b>W U A 3 3 1 4 E 9</b>	
	Optionales Zubehör: Steckdosen-Element Raumspar-siphon DN 40 Raumspar-siphon DN 32				P Z 1 0 9 5 P Z 1 3 6 7 P Z 1 4 2 3	
	<b>Waschtischunterschrank</b> bestehend aus 2 Elementen 2 Metallauszüge mit Einzugsdämpfung und Siphonausschnitten 2 Metallauszüge mit Einzugsdämpfung und Reling					
	<b>1200 mm breit</b> nur kombinierbar mit STONEPLUS - Doppelwaschtisch	470	1200	480	<b>W U A 3 3 1 2 7</b>	
	<b>1400 mm breit</b>	470	1400	480	<b>W U A 3 3 1 4 9</b>	
	<b>1600 mm breit</b>	470	1600	480	<b>W U A 3 3 1 6 9</b>	
	Optionales Zubehör: Steckdosen-Element Raumspar-siphon DN 40 (2 Stück bestellen) Raumspar-siphon DN 32 (2 Stück bestellen)				P Z 1 0 9 5 P Z 1 3 6 7 P Z 1 4 2 3	
<b>Waschtischunterschränke</b>						
<b>Push to open</b>						
	<b>Waschtischunterschrank</b> 1 Metallauszug mit Einzugsdämpfung und Siphonausschnitt 1 Metallauszug mit Einzugsdämpfung und Reling					
	<b>900 mm breit</b>	470	900	480	<b>W U A 3 3 9 0 3 6</b>	
	<b>1200 mm breit</b>	470	1200	480	<b>W U A 3 3 1 2 3 6</b>	
	<b>1400 mm breit</b>	470	1400	480	<b>W U A 3 3 1 4 3 6</b>	
	Optionales Zubehör: Steckdosen-Element Raumspar-siphon DN 40 Raumspar-siphon DN 32				P Z 1 0 9 5 P Z 1 3 6 7 P Z 1 4 2 3	

Bitte beachten Sie die Produktdetails zum Zubehör im separaten Register!

# CONCEPT LINE Manhattan - Typenliste

## CONCEPT LINE Ergänzungsschränke und Zubehör siehe separate Register

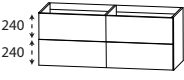
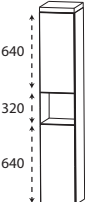
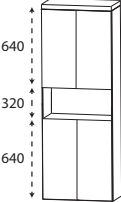
Tiefenangabe entspricht der Korpus-tiefe		Tiefe in mm	Breite in mm	Höhe in mm	Artikelnummer	Anschlag
<h3>Waschtischunterschränke</h3> <h4>Push to open</h4>  <p><b>Waschtischunterschränk</b> bestehend aus 2 Elementen 2 Metallauszüge mit Einzugsdämpfung und Siphonausschnitten 2 Metallauszüge mit Einzugsdämpfung und Reling</p> <p><b>1400 mm breit</b></p> <p><b>1600 mm breit</b></p> <p>Optionales Zubehör: Steckdosen-Element Raumsparsiphon DN 40 (2 Stück bestellen) Raumsparsiphon DN 32 (2 Stück bestellen)</p>		470	1400	480	<b>W U A 3 3 4 D 3 6</b>	
		470	1600	480	<b>W U A 3 3 6 D 3 6</b>	
					P Z 1 0 9 5 P Z 1 3 6 7 P Z 1 4 2 3	
<h3>Hochschränke</h3> <h4>Push to open</h4>  <p><b>Hochschrank</b> 1 Tür 1 Glasfachboden (o.) 1 offenes Fach 1 Tür 1 Glasfachboden (u.) 1 Abdeckplatte 330 mm tief</p>		300	302	1628	<b>H N A 0 2 3 A 7 P</b>	L/R
		300	402	1628	<b>H N A 0 2 4 A 7 P</b>	L/R
 <p><b>Hochschrank</b> 2 Türen 1 Glasfachboden (o.) 1 offenes Fach 2 Türen 1 Glasfachboden (u.) 1 Abdeckplatte 330 mm tief</p>		300	602	1628	<b>H N A 0 2 6 A 7 P</b>	

Bitte beachten Sie die Produktdetails zum Zubehör im separaten Register!



# CONCEPT LINE Manhattan - Typenliste

## CONCEPT LINE Ergänzungsschränke und Zubehör siehe separate Register

Tiefenangabe entspricht der Korpus-tiefe

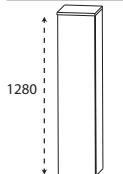
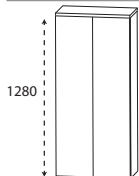
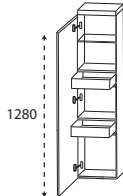
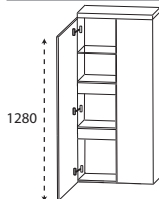
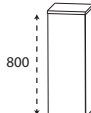
	Tiefe in mm	Breite in mm	Höhe in mm	Artikelnummer	Anschlag
<b>Mittelschränke</b>					
<b>Push to open</b>					
			1308	<b>MNA813A7P</b>	L/R
			1308	<b>MNA814A7P</b>	L/R
			1308	<b>MNA816A7P</b>	
			1308	<b>MNA843A7P</b>	L/R
			1308	<b>MNA844A7P</b>	L/R
			1308	<b>MNA846A7P</b>	
<b>Highboards</b>					
<b>Push to open</b>					
			828	<b>HBA513A7P</b>	L/R
			828	<b>HBA514A7P</b>	L/R

Bitte beachten Sie die Produktdetails zum Zubehör im separaten Register!

# CONCEPT LINE Manhattan - Typenliste

## CONCEPT LINE Ergänzungsschränke und Zubehör siehe separate Register

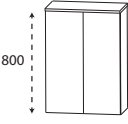
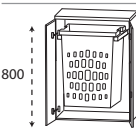
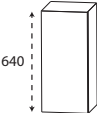
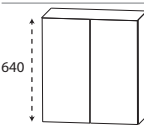
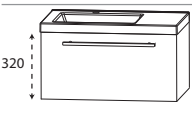
Tiefenangabe entspricht der Korpus-tiefe		Tiefe in mm	Breite in mm	Höhe in mm	Artikelnummer	Anschlag
<b>Highboards</b>						
<b>Push to open</b>						
	<b>Highboard</b> 2 Türen 2 Glasfachböden 1 Abdeckplatte 330 mm tief	300	602	828	<b>H B A 5 1 6 A 7 P</b>	
	<b>Highboard mit Wäscheauszug</b> 2 Türen 1 Wäscheauszug mit Kunststoffkorb Volumen Wäscheauszug: 40 Liter 1 Abdeckplatte 330 mm tief	300	602	828	<b>H B A 5 1 6 A W P</b>	
<b>Oberschränke</b>						
<b>Push to open</b>						
	<b>Oberschrank</b> 1 Tür 1 Glasfachboden	150	300	640	<b>O G A 4 1 3 0 7 P</b>	L/R
		150	400	640	<b>O G A 4 1 4 0 7 P</b>	L/R
	<b>Oberschrank</b> 2 Türen 1 Glasfachboden	150	600	640	<b>O G A 4 1 6 0 7 P</b>	
<b>Set Gästebad</b>						
<b>Mindertiefe</b>						
 Mindertiefe	<b>Bestehend aus:</b> Waschtischunterschrank 600 mm 1 Metallauszug mit Einzugsdämpfung Mineralguss-Möbelwaschtisch weiß Ablagefläche rechts inkl. nicht verschließbarem Ablaufventil  Optionales Zubehör: Raumschaffersiphon DN 32 Aufpreis ohne Hahnlochbohrung / 3-Loch (nach Skizze)*	350	606	345	<b>S E T F G 6 0 0 4</b>  P Z 1 4 0 7	

\*Der Preis versteht sich pro Waschtischunterschrank. Bitte reichen Sie bei einem versetzten Siphonausschnitt eine Skizze mit ein. Bitte prüfen Sie unbedingt Ihre Auftragsbestätigung auf Richtigkeit und Vollständigkeit.

# CONCEPT LINE Manhattan - Planungsbeispiele

**MHM-0190-7**

1	Spiegelschrank	S 2 A 4 3 9 0 9 2
1	Waschtischunterschrank	W U A 3 3 9 0 E 9
1	STONEPLUS - Waschtisch	W M S 9 2 9 E 6 1

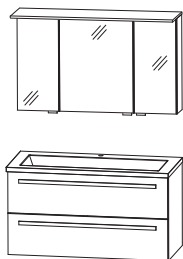

900 mm breit

**MHM-0112-7E**

1	Spiegelschrank	S 2 A 4 3 1 2 9 2
1	Waschtischunterschrank	W U A 3 3 1 2 E 9
1	STONEPLUS - Waschtisch	W M S 9 2 2 E 6 1

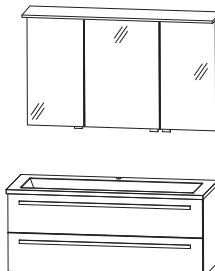

1200 mm breit

**MHM-0114-7**

1	Spiegelschrank	S 2 A 4 3 1 4 9 3
1	Waschtischunterschrank	W U A 3 3 1 4 9
1	STONEPLUS - Waschtisch	W M S 9 2 4 D 6 1

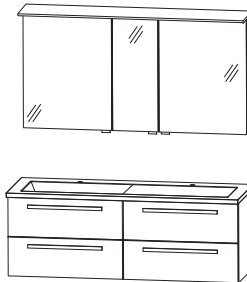

1400 mm breit

**MHM-0116-7**

1	Spiegelschrank	S 2 A 4 3 1 6 9 3
1	Waschtischunterschrank	W U A 3 3 1 6 9
1	STONEPLUS - Waschtisch	W M S 9 2 6 D 6 1

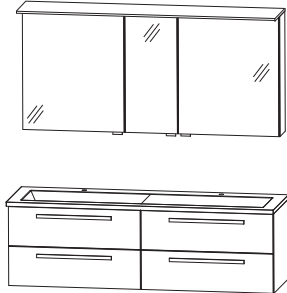

1600 mm breit

Ein passendes Raumparsiphon finden Sie im Register Zubehör!

# CONCEPT LINE Manhattan - Maßskizzen

WMS/ WGS 929E

WMS/ WGS 922E

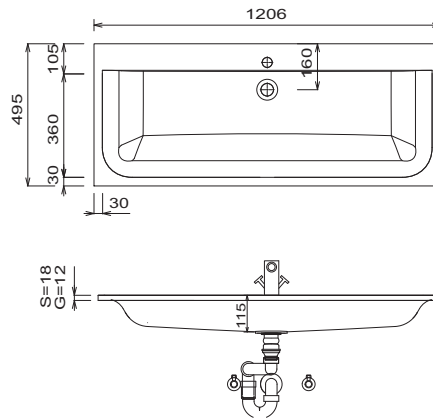
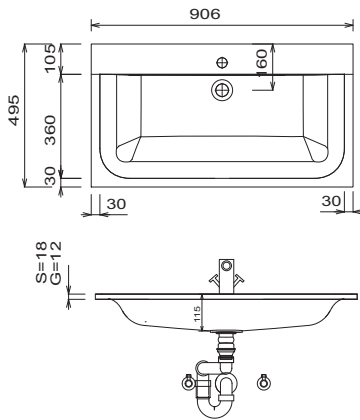

WMS/ WGS 922D

WMS/ WGS 922D

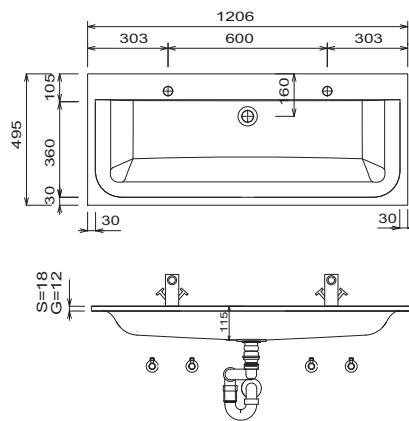
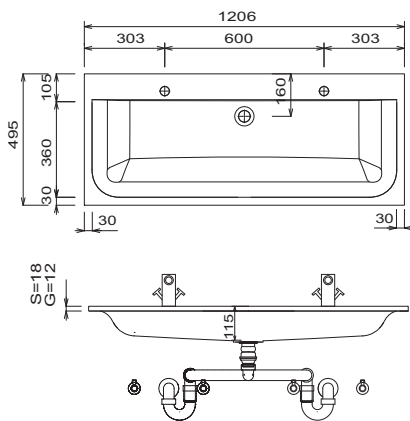

WMS/ WGS 924E

WMS/ WGS 924D

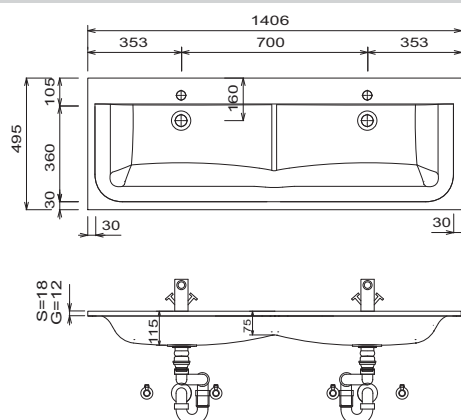
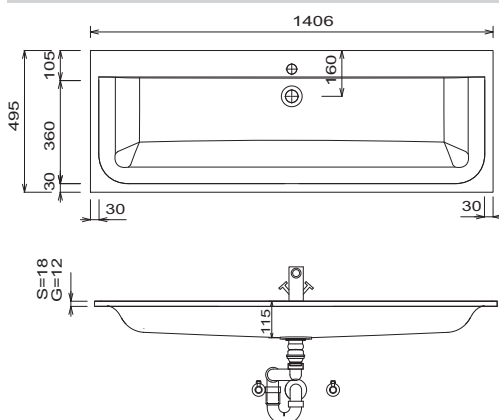

Waschtische ohne Befestigungskonsolen werden mit Silikon an der Wand und auf den Möbelseiten befestigt!  
 Mineralguss:  
 Die Temperatur des Gebrauchswassers darf 55° C nicht überschreiten. Haarfärbemittel müssen bei Kontakt mit der Oberfläche sofort entfernt werden, um Fleckenbildung zu vermeiden.  
 Toleranzen:  
 Die Maßtoleranzen (+/- 5mm) und Ebenheitstoleranzen (DIN 18202) unterliegen den üblichen materialspezifischen Toleranzen für Bauwerkstoffe, anlehnend an die DIN 18202.

**LEGENDE**  
 S = STONEPLUS - Waschtisch  
 G = Glas - Waschtisch  
 B = Waschtischunterschrankbreite  
 A = Oberkante Waschtisch  
 wb = Waschtischstärke  
 Y = Oberkante Unterschrank  
 X = Position Abwasseranschluss

# CONCEPT LINE Manhattan - Maßskizzen

WMS/ WGS 926D

SET FG60 04

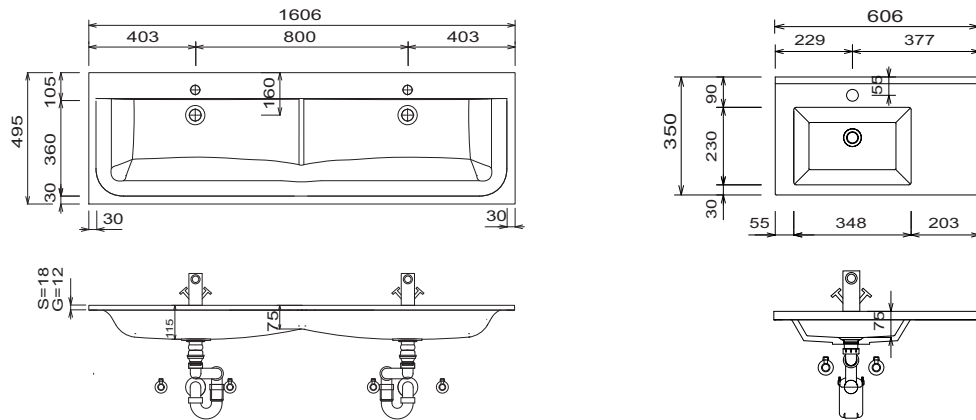

## MONTAGEBEISPIEL WMS 929E

Einzelwaschtisch

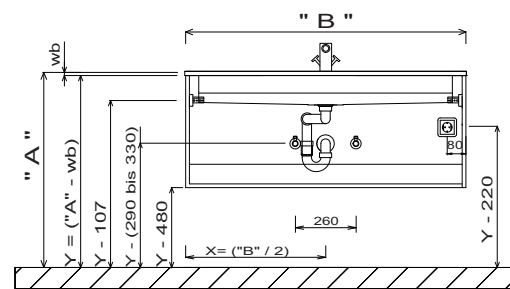
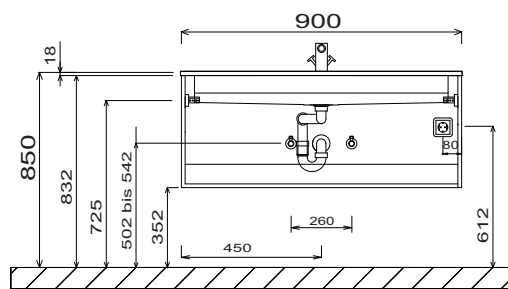

## Doppelwaschtisch WMS/ WGS 922D

Doppelwaschtisch WMS/ WGS 922D

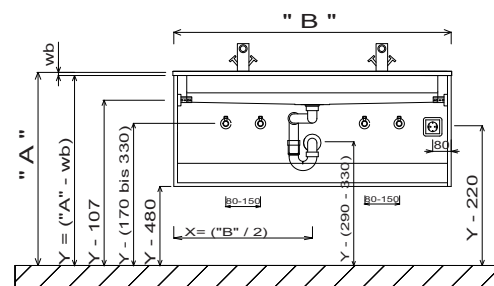
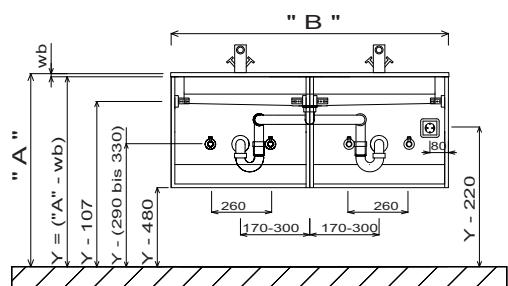

### LEGENDE

- S = STONEPLUS - Waschtisch
- G = Glas - Waschtisch
- B = Waschtischunterschrankbreite
- A = Oberkante Waschtisch
- wb = Waschtischstärke
- Y = Oberkante Unterschrank
- X = Position Abwasseranschluss

Waschtische ohne Befestigungskonsolen werden mit Silikon an der Wand und auf den Möbelseiten befestigt!

Mineralguss:

Die Temperatur des Gebrauchswassers darf 55° C nicht überschreiten. Haarfärbemittel müssen bei Kontakt mit der Oberfläche sofort entfernt werden, um Fleckenbildung zu vermeiden. Toleranzen:

Die Maßtoleranzen (+/- 5mm) und Ebenheitstoleranzen (DIN 18202) unterliegen den üblichen materialspezifischen Toleranzen für Bauwerkstoffe, anlehnend an die DIN 18202.

# CONCEPT LINE Manhattan - Maßskizzen

Doppelwaschtisch

Gästebad

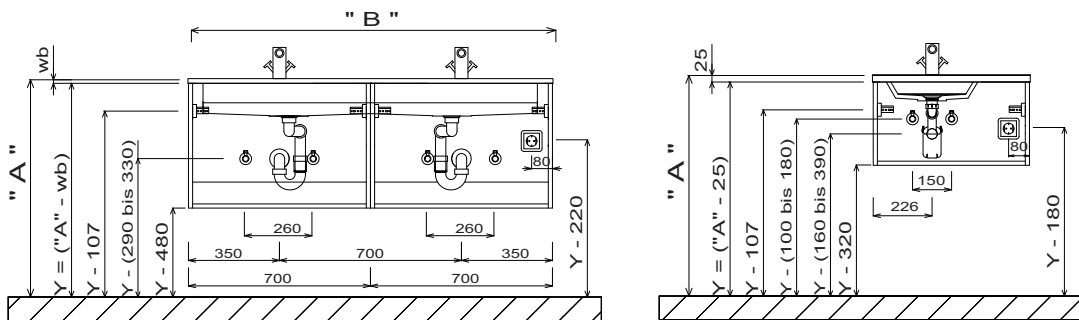

## Elektroanschlüsse für Spiegelemente

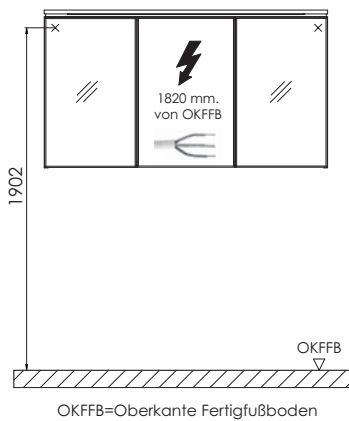

OKFFB=Oberkante Fertigfußboden

Waschtische ohne Befestigungskonsolen werden mit Silikon an der Wand und auf den Möbelseiten befestigt!

Mineralguss:

Die Temperatur des Gebrauchswassers darf 55° C nicht überschreiten. Haarfärbemittel müssen bei Kontakt mit der Oberfläche sofort entfernt werden, um Fleckenbildung zu vermeiden.

Toleranzen:

Die Maßtoleranzen (+/- 5mm) und Ebenheitstoleranzen (DIN 18202) unterliegen den üblichen materialspezifischen Toleranzen für Bauwerkstoffe, anlehnend an die DIN 18202.

### LEGENDE

- S = STONEPLUS - Waschtisch
- G = Glas - Waschtisch
- B = Waschtischunterschrankbreite
- A = Oberkante Waschtisch
- wb = Waschtischstärke
- Y = Oberkante Unterschrank
- X = Position Abwasseranschluss



Haben Sie Fragen oder Anregungen?  
Kontaktieren Sie uns gerne!

**Wir sind telefonisch für Sie da:**

Montag bis Freitag: 09:30 bis 18:00 Uhr



03606 / 50 77 70

Oder jederzeit per E-Mail unter:



[info@badshop.de](mailto:info@badshop.de)

Gern können Sie auch jederzeit  
[online](#) einen Beratungstermin  
in unserer Ausstellung vereinbaren.