

Produktqualität & technische Informationen / Product quality & technical information

Farbunterschiede

Bitte weisen Sie Ihren Kunden darauf hin, dass Fronten, Korpus, Oberboden, Abdeckplatte und Steckboard zwar teilweise identische Farbbezeichnungen haben, jedoch nicht 1:1 im Dekor und Farbton übereinstimmen. Unterschiedliche Licht- und Sonneneinstrahlung führt zu Farbveränderungen. Diese naturbedingten Unterschiede können kein Reklamationsgrund sein. Farbabweichungen gegenüber Mustern und Ausstellungsbadern sind nicht zu vermeiden.

Korpus

Weiß Matt, Robinie dunkel Nachbildung, Teak natur Nachbildung, Kastanie graphit Nachbildung, Eiche Struktur Nachbildung

Für den Korpus gilt die DIN 68765. Alle verwendeten Platten sind 3-Schichtspanplatten, beidseitig melaminharzbeschichtet und somit sehr reinigungsfreundlich und entsprechen natürlich der Emissionsklasse E1. Alle Korpuskanten sind beschichtet (rückseitig mit Papierblindkante). Zum besseren Gebrauchsnutzen und Sicherheit sind sämtliche vorderen Korpuskanten (Sichtkanten) mit einer Dickkante belegt.

Weiß Glanz, Anthrazit Glanz

Für den Korpus gilt die DIN 68765. Alle Platten sind MDF-Platten, einseitig mit einer Glanzkunststoffbeschichtung. Rückseitig mit Melaminharz beschichtet und somit reinigungsfreundlich und entsprechen der Emissionsklasse E1.

Bei allen Korpusvarianten sind die Rückwände zurückgesetzt und eingesenkt, damit eine gute Durchlüftung zwischen Wand und Möbel ermöglicht wird.

Übersicht Dickkante / Folienbeschichtung:

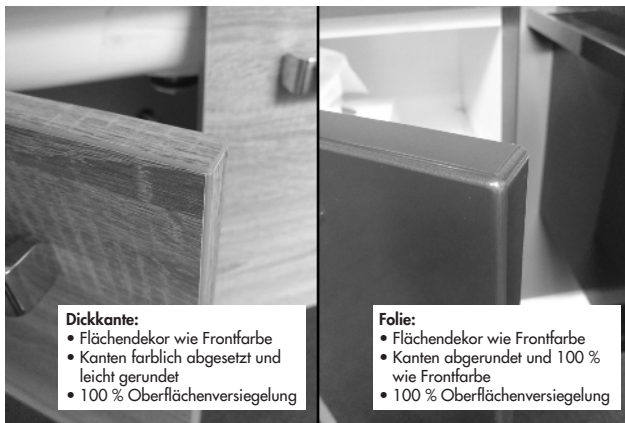

Ganzmetall-Clipscharniere (inkl. Softclosing)

Die Scharniere sind dreidimensional verstellbar und haben einen Öffnungswinkel von ca. 108° (ausgenommen abgeschrägte Schränke). Dadurch erhält man einen bequemen Zugang zum Schrankinneren.

Die Clip-Technik ermöglicht ein leichtes Aus- und Einhängen der Türen ohne Werkzeug. So ist es einfach, den Korpus und die Türkanten gründlich zu reinigen.

Mit dem neuen Türdämpfungssystem schließen Möbeltüren, selbst wenn sie mit Schwung betätigt werden, sanft und leise. Es passt sich der Schließgeschwindigkeit und dem Gewicht der Tür an.

Metall-Schubkästen

Die Schubkästen/Auszüge laufen schwebelicht auf verdeckt montierten Führungen – immer als Vollauszug inkl. gedämpftem Selbstzug und Rücklaufperre. Alle Schubkästen/Auszüge sind werkzeuglos ein- und auszubauen. Die Fronten sind horizontal je Seite um 1 mm und vertikal um je 2 mm zu verstellen. Zusätzlich kann die Neigung der Front eingestellt werden. Die Tragkraft beträgt insgesamt 30 kg pro Auszug und 30 kg je Schubkasten. Der Stauraum kann bei einem Auszug durch Inneneinteilungen (optional) perfekt untergliedert werden.

Colour differences

Please inform your customers that although front, basic shell, top panel, cover plate and plug-in board in some cases have identical colour designations, they do not coincide 1:1 in finish and colour. Different ambient light and exposure to sunlight result in colour changes. These natural variations cannot form the basis of a complaint. Colour variations with respect to patterns and display baths cannot be avoided.

Basic shell

Matt white, robinia dark, natural teak, graphite chestnut finish, oak structure finish

The basic shell meets the DIN 68765 standard. All the panels used are made of 3-layer chipboard, melamine resin-coated on both sides and hence extremely easy to clean, and of course complying with emissions category E1. All the basic shell edges are coated (with white edge rear). All the front basic shell edges (visible edges) are covered with a thick edging strip, for better product use and for safety.

Gloss white, gloss anthracite

DIN 68765 applies to the body. All panels are MDF panels, onesided, with glossy plastic coating. Coated on the back with MF resin and thus easy-to-clean and complying with emission class E1.

The rear panels in all the basic shell models are set back and mounted in grooves, enabling good ventilation between wall and furniture.

Overview thick-edging strip / foil coating:

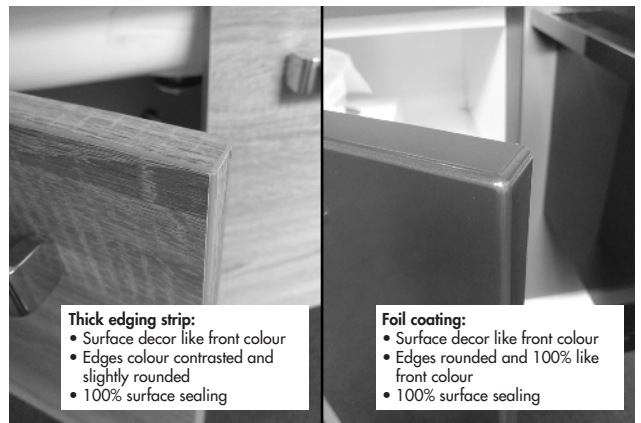

Full metal clip-on hinges (incl. Softclosing)

The hinges are adjustable in three dimensions, and have an opening angle of ca. 108° (except for bevelled cabinets). This provides easy access to the inside of the cabinet. The clip-on technique enables the doors to be easily hung and removed, without tools. As a result it is easy to clean the basic shell and the door edges thoroughly.

With the new door suspension system, the doors close softly and quietly even if they are shut with force. It adjusts itself to the closing speed and weight of the door.

Metal drawers

The drawers/extensions run as if on air, on concealed runners – fully extending in every case, including damped auto-retract and non-return device. All the drawers/extensions can be fitted and removed without any tools. The fronts can be adjusted horizontally by 1 mm on each side, and vertically by 2mm. The angle of the front panel can also be adjusted. The total permissible load is 30 kg per drawer and 30 kg per drawer. The storage space can be perfectly subdivided by means of internal dividers (optional).

Die Aufhängung

Zur leichten Montage und perfekten Ausrichtung der Schränke haben wir in der Höhe und Tiefe justierbare Ganzmetallaufhängebeschläge eingesetzt, welche eine Tragfähigkeit von je 75 kg haben und somit ein Höchstmaß an Sicherheit bieten. Sämtliche Schränke sind für eine Wandbefestigung vorgesehen.

Aus sicherheitstechnischen Gründen ist die Wandmontage (Kippsicherung) dringend erforderlich, sonst kann keine Gewährleistung für die Stabilität und Standsicherheit übernommen werden.

Die Wandbeschaffenheit ist vor der Montage unbedingt zu prüfen. Verwendung von Dübeln bei Beton und/oder festem Mauerwerk. Bei abweichender Beschaffenheit (z.B. Rahmenbauweise mit Gipskartonplatten, Leichtbausteinen etc.) ist eine andere, der Belastung angemessene Befestigung bauseits vorzunehmen. Beachten Sie, dass in dem Befestigungsbereich keine Elektro-Installationszonen und keine Ver- oder Entsorgungsleitungen vorhanden sein dürfen. Prüfen Sie mit einem geeigneten Leitungssuchgerät.

Glasteile

Alle Spiegel und Glasfachböden haben geschliffene Kanten.

Pflege tips und Hinweise zur Reinigung

1. Reinigen Sie grundsätzlich nur mit weichen angefeuchteten Tüchern, Lederlappen oder Schwammtüchern und trocknen Sie alle Oberflächen nach dem Säubern.

2. Sorgfältige Materialauswahl und ständige Qualitätssicherung sind die Grundlagen unserer Produktfertigung. Unsere Qualität ist für ein normales Badezimmerklima (relative Luftfeuchtigkeit kurzfristig sogar bis 95%) geeignet. Dennoch ist es notwendig, diesen extremen Bedingungen mit ausreichender Be- und Entlüftung entgegen zu wirken und Staunässe zu vermeiden. Ein Aufquellen des Materials durch Einwirkung von Wasser kann nicht als Reklamation anerkannt werden. Entfernen Sie stehendes Wasser also bitte immer sofort und trocknen Sie nach.

3. Geben Sie bei hartnäckigeren Flecken einen milden Haushaltsreiniger oder einen kleinen Schuss Spiritus in das Wasser. Mit einem weichen glatten Tuch wischen Sie die Oberflächen trocken (Weitere Pflege tips finden Sie in den Angaben des jeweiligen Herstellers von Reinigungs- und Pflegemitteln).

4. Sie sollten nie an einer Stelle herumreiben oder mit Druck reinigen. Was Ihr Bad gar nicht mag: verhärtete schmutzige Lappen, alles was kratzt, ätzt und beißt, wie z.B. Scheuermittel, Fleckenwasser, Nagellackentferner, Möbelpolitur, etc. Diese Reiniger greifen die Oberfläche an.

5. Bei verchromten oder Edelmessing-Zierleisten, -Griffen, -Steckdosen, etc. verwenden Sie auf keinen Fall Chromputzmittel. Verfahren Sie hier einfach genau so, wie oben beschrieben.

6. Verwenden Sie keine Möbelpolitur bei Holzdekor-Fronten. Auch hier reicht das Reinigen mit einem feuchten Tuch.

7. Eine regelmäßige Belüftung und Reinigung ist eine Notwendigkeit für den Erhalt von Qualität und Optik Ihrer Möbel.

Wenn Sie diese Tipps anwenden, werden Sie viele Jahre Freude an Ihrem neuen Bad haben.



Glas Waschtisch

Glas ist ein robustes, hartes Material ohne Schlieren, Einschlüsse oder Rückstände. Es lässt sich leicht reinigen und widersteht Kratzern. Die edle, glänzende Oberfläche wertet zudem jedes Bad auf.

Damit Ihr Glaswaschtisch ebenfalls lange mit der klaren Optik überzeugen kann, haben wir Ihnen ein paar Reinigungstipps zusammengestellt.

Am besten säubern Sie Ihr Waschbecken nur mit einem feuchten Tuch mit Seifenwasser oder neutralen Reinigern. Säurehaltige oder scharfe Putzmittel sind zu vermeiden. Flecken durch Löse-, oder Färbemittel sollten schnell beseitigt werden, damit sie die Oberfläche nicht angreifen. Um Spannungsrissen vorzubeugen, lassen Sie die Wassertemperatur im Becken nicht über 65°C steigen.

Wall-hanging

To enable easy installation and perfect alignment of the cabinets, we have used full metal wall-hanging fittings with a load-bearing capacity of 75 kg each, thus offering a high degree of safety. All the cabinets are intended for attachment to the wall.

For safety reasons it is urgently recommended to mount the cabinet on the wall (tilt protection) since stability could not be guaranteed otherwise.

Please check the condition of the wall prior to installation (use dowels in case of concrete and/or solid brickwork). In case of deviating construction (e.g. frame construction with gypsum plaster boards, breeze blocks etc.) choose another fastening type which corresponds to the applied load. Please note that electrical installation zones and supply and discharge lines must not be present in the mounting area. Please check the wall by means of a suited pipe/cable Detector.

Glass components

All mirrors and glass shelves have ground edges.

Care tips and cleaning instructions

1. Generally clean only with a soft damp cloth, chamois or sponge and dry all surfaces.

2. Carefully selected materials and steady quality control are basis of our production. Our quality is suitable for a normal bathroom-climate (relative humidity for a short time up to 95%). However it is necessary to make sure that you have enough ventilation in your bathroom to avoid dammed-up water. Swelling of the material as a result of the effects of water cannot be accepted as a complaint. Remove any water immediately and dry all surfaces.

3. To remove stubborn stains add a mild household cleaner or a small shot of grain alcohol to your water. Dry the surfaces with a soft smooth cloth (you find more care tips and details provided by the manufacturers of your cleaning and care products).

4. Never rub only on one spot or with any pressure. What your bathroom does not like at all: hardened dirty cloths, anything that scratches, etches or burns, such as scouring agents, stain remover, nail-polish remover, furniture polish, etc. These kind of cleaners destroy the surfaces.

5. Do not use chrome polish on chrome-plated or brass trims, handles, sockets etc. Clean as described above.

6. Never use furniture-polish at your wood-décor surfaces. Just clean with a soft damp cloth.

7. Regular ventilation and cleaning is a necessity for a preservation of quality and appearance of your furniture.

If you follow these hints you will rejoice your bathroom furniture for many years.



Glass washbasin

Glass is a tough and strong material without streaks, enclaves or residues. It is easy to clean and resists scratches. The noble glossy surface enhances the look of every bathroom.

So that your glass washbasin also can assure with its clear appearance we composed some cleaning hints. The best to clean your washbasin is with a damp cloth and soap-water or natural cleaner. Avoid acidic or harsh detergents. Stains from active solvents or dye have to be removed immediately so they don't harm the surface. Don't let the temperature of the water in the basin rise above 65°C to prevent any cracking.



Keramik Waschtisch

Die Sanitärkeramik hat eine glatte, dichte und kratzfesten Oberfläche, die gegen alle im Haushalt üblichen Säuren und Laugen resistent ist. Sie brauchen für die tägliche Pflege oft nur klares Wasser und ein feuchtes Tuch.

Altbewährte Reinigungsmittel sind der Haushaltsessig oder die verdünnte Essigsäure, mit denen sich z.B. Kalkablagerungen einfach entfernen lassen. Bei hartnäckigen Flecken können Sie ein in Essig getränktes Haushaltstuch auch einmal über Nacht einwirken lassen. Vorsicht sollten Sie mit allen fluorhaltigen Substanzen sein, die in Rostentfernern und Zahncremes vorkommen können. Hier sollten Sie darauf achten, dass alle Rückstände sofort entfernt werden, da sich bei längerer Einwirkzeit Flecken bilden können.

Manchmal kommt es vor, dass sich Verunreinigungen mit der beschriebenen Pflege nicht entfernen lassen. Hier empfehlen wir Ihnen flüssige oder cremige Badreiniger. Verbessert wird die Wirkung dieser Reiniger noch, wenn Sie einen nicht kratzenden Haushaltsschwamm benutzen.

Weitere Pflegetips finden Sie in den Angaben der jeweiligen Hersteller von Reinigungs- und Pflegemitteln für Sanitärkeramik.



Mineralmarmor Waschtisch

Wir gratulieren Ihnen zu Ihrem neuen Waschtisch, bei dem wir besonderen Wert auf Qualität, Funktionalität und Design gelegt haben. Ihr Waschtisch besteht aus gemahlenem Stein und Bindemittel. Die Oberfläche des Waschtisches ist mit einer speziellen Deckschicht für Sanitärgebrauch porenfrei versiegelt. Durch den Glanzgrad ist die Oberfläche besonders pflegeleicht und wasserabweisend.

Sanitär-Armaturen

Verchromte Oberflächen sind empfindlich gegen kalklösende Mittel, säurehaltige Putzmittel und alle Arten von Scheuermitteln. Man empfiehlt kleine Verschmutzungen nur mit Seifenwasser zu entfernen und die Armatur anschließend mit einem Wolltuch zu polieren.

Kalkablagerungen mit Haushaltsessig entfernen. Bei lackierten/farbigen Oberflächen ist die Verwendung von scheuernden, ätzenden oder alkoholhaltigen Reinigungsmitteln unbedingt zu unterlassen. Nur klares Wasser verwenden und mit Wolltuch polieren.

Sollte man eine Verminderung der Wassermenge bemerken, ist eine Reinigung des Luftsprudlers notwendig. Zur Reinigung montiert man den Sprudler ab und spült ihn aus.

Spiegelschränke/Spiegelpaneele

Entfernen Sie Spritzer, Tropfen und Flecken nur mit einem weichen, trockenen Tuch. Kosmetika und Fettrückstände können mit einem Fensterleder und heißem Wasser ohne Zusatz von Reinigungsmitteln beseitigt werden. Verwenden Sie bitte keine Chemikalien oder Fensterreiniger.

Bei den Spiegelschränken bitte keine Spraydosen auf den Oberboden stellen, aufgrund der Wärmeentwicklung der Beleuchtung entsteht Explosionsgefahr.

Bitte achten Sie darauf, dass die Spiegelkanten möglichst wenig mit Feuchtigkeit in Kontakt kommen. Die Kanten der Spiegel, soweit möglich, immer trocken abwischen, da sich sonst Belagfehler bilden können.

Damit Sie lange Freude an diesem Produkt haben beachten Sie bitte folgende Hinweise

Reinigen Sie die Oberfläche mit einem weichen Tuch, Schwamm und Flüssigseife (z.B. VISS Badreiniger, AJAX Allzweckreiniger flüssig oder Frosch Zitronenreiniger). Bitte keine groben Schwämme, Scheuermittel oder Scheuermilch verwenden. Hartnäckige Verschmutzungen und Gebrauchsspuren (kleine Kratzer), Brandflecken durch Zigaretten etc. können auch mit einer speziellen Polierpaste beseitigt werden.

Weißliche Flecken, Schlieren und matte Stellen werden häufig durch kalkhaltiges Wasser verursacht. Diese können problemlos mit handelsüblichem Kalkentferner beseitigt werden. Sofort mit viel Wasser nachspülen. Es tut jeder Oberfläche gut, wenn verschüttete Substanzen möglichst sofort entfernt werden. Nagellack- und Haarfärbemittelflecken können auch mit Aceton behandelt werden. Bitte mit ausreichend Wasser nachspülen.



Ceramic washbasin

Ceramic sanitary ware has a smooth, impermeable and scratchproof surface, which is resistant to the acids and caustic solutions common in the home. For daily maintenance you will often need nothing more than clean water and a damp cloth.

Tried and tested cleaning agents include household vinegar or diluted vinegar concentrate, with which limescale deposits can be easily removed, for example. In the case of stubborn stains you can even apply a vinegar-soaked cloth overnight. You should be cautious with substances containing fluorine, which may be found in rust removers and toothpaste. In this case you should be careful to ensure that all residues are removed immediately, as staining may occur if they are allowed to act on the surface for longer periods.

There are occasions when dirt and discoloration cannot be removed by means of the methods described above. Under these circumstances we recommend the use of liquid or cream bath cleaner. The effect of these cleaners is further enhanced if you use a non-scratch household sponge. Further care tips can be found in the details provided by the manufacturers of each of the cleaning and care products for ceramic sanitary ware.



Marble mineral washbasin

Congratulations on your new washbasin, for which we have placed particular importance on quality, functionality and design. Your washbasin is made of powdered stone and a bonding agent. The surface of the washbasin is impermeably sealed with a special coating for sanitary use. As a result of its high level of gloss, the surface is especially easy-care and water-repellent.

Sanitary fittings

Chrome-plated surfaces are sensitive to limescale-removing agents, acidic cleaners and all types of scouring agents. It is recommended that you remove minor soiling with soapy water only, and then polish the fitting with a woollen cloth.

Remove limescale deposits with household vinegar. In the case of painted/coloured surfaces, the use of abrasive, corrosive or alcohol-based cleaning agents is to be avoided at all cost. Use only clean water, and polish with a woollen cloth.

Should you notice a reduction in the flow of water it may be necessary to clean the aerator. To clean the aerator, dismantle it and flush it out.

Mirror cabinets/mirror panels

Remove splashes, drips and marks with a soft, dry cloth only. Cosmetics and greasy residues can be removed with a chamois leather and hot water, without the addition of any cleaning agents. Please use no chemicals or window cleaners.

Please do not place any aerosol cans on the tops of the mirror cabinets, as heat produced by the light may lead to the risk of an explosion.

Please ensure that the mirror edges are exposed to as little moisture as possible. Always wipe dry the mirror edges if possible as otherwise coating damage could form.

Please observe the following instructions to ensure lasting enjoyment from this product

Clean the surface with a soft cloth, a sponge and liquid soap (e.g. VISS bath cleaner, AJAX all-purpose liquid cleaner or Frosch lemon cleaner). Please do not use coarse sponges, scouring agents or scouring milk. Stubborn stains and traces of use (small scratches), cigarette burns etc. can also be removed with special polishing paste. Whitish marks, smears and matt spots are frequently caused by hard water. These can be easily removed with commercially available limescale removers. Rinse immediately with plenty of water.

Es tut jeder Oberfläche gut, wenn verschüttete Substanzen möglichst sofort entfernt werden. Nagellack- und Haarfärbemittelflecken können auch mit Aceton behandelt werden. Bitte mit ausreichend Wasser nachspülen. Leicht kreisrunde Polierspuren sind Ausdruck der handwerklichen Fertigung. Diese stellen keinen Grund zur Beanstandung dar. Bitte achten Sie darauf, dass die Wassertemperatur 65°C nicht überschreitet.

It is good for any surface if spilt substances are removed as soon as possible. Nail polish and hair dye marks can also be treated with acetone. Please rinse with plenty of water. Slight circular traces of polish are an expression of the hand-crafted production process. These do not represent any cause for complaint. Please ensure that the water temperature does not exceed 65° C.

Montagehinweis

Vor der Montage ist der Waschtisch auf Transportschäden zu untersuchen. Bei der Montage des Waschtisches ist ein Streifen Silikon auf die Auflagekanten zu geben. Dann den Waschtisch vorsichtig darauf legen und Wandanschlußseite und Schrankanschlußseite mit Silikon abdichten. Sind nach Montage des Waschtisches noch weitere Fliesenarbeiten oder Spiegelmontagen vorzunehmen, muß der Waschtisch abgedeckt werden.

Installation notes

The washbasin should be inspected for damage in transit before installation. A strip of silicon sealant should be applied to the supporting edges during installation. Then carefully place the washbasin onto them, and seal the sides adjoining the wall and the cabinet with silicon sealant. The washbasin must be covered if further tiling or mirror fitting work is to be carried out after installation.

Technische Änderungen/Toleranzen

Technische Änderungen vorbehalten!
Technische Änderungen wie z.B. eine Formänderung der Überlaufbohrung sind kein Reklamationsgrund. Bitte beachten Sie, dass Maßtoleranzen bis zu 3 mm möglich sind, da jeder Waschtisch individuell für Ihre Kommission hergestellt wird.

Technical alterations/tolerances

We reserve the right to make technical alterations! Technical alterations, such as a change to the shape of the overflow, are not a reason for complaint. Please note that dimensional tolerances up to 3 mm are possible, as each washbasin is individually manufactured to order.

Funktion Überlaufsystem CLOU / function overflow system CLOU

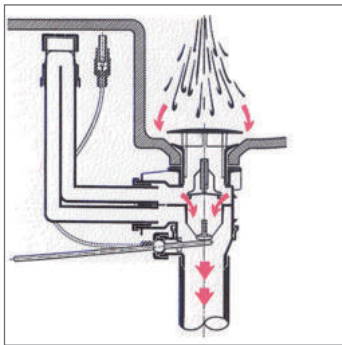

Geöffnetes Beckenventil

Das Wasser fließt direkt durch das Beckenventil über den Geruchverschluss in die Abwasserleitung.

Opened basin drain

The water flows directly through the basin valve over the odour block into the waste water line.

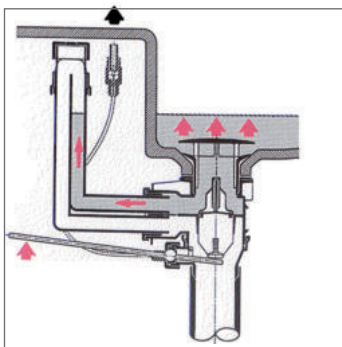

Geschlossenes Beckenventil

Durch die Betätigung des Exzenters verschließt der Stopfen das Beckenventil. Das Wasser wird in der Keramik sowie im Überlauf gleichmäßig nach dem Prinzip der kommunizierenden Röhren angestaut.

Closed basin drain

By actuating the drain valve mechanism, the stopper closes the basin drain. The water accumulates evenly in the basin and the overflow based on the communicating vessels principle.

Füllstop

Der patentierte Schwimmer, der sich auf dem Stopfen befindet, hebt sich beim Füllstop an und verhindert so ein Zurückströmen des Wassers vom Überlaufrohr in den Waschtisch.

Stop valve

The patented float on the stopper is lifted when the basin is filled and prevents the overflow water from flowing back into the basin..

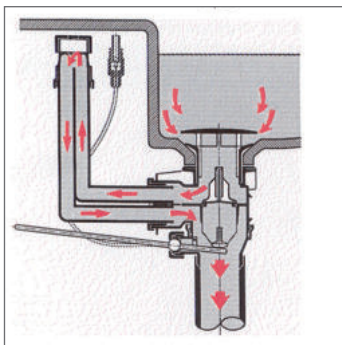

Überlaufsituation

Erreicht der Wasserstand die Überlaufkante des Überlaufkanals, fließt das nachfließende Wasser im zweigeteilten Überlaufkanal über den Geruchverschluss in die Abwasserleitung.

Das Öffnen des Beckenventils erfolgt durch das Betätigen des Exzenters. Das Wasser fließt ungehindert ab.

Overflow situation

If the water level has reached the overflow edge of the overflow drain, the continuing flow of water flows into the divided overflow drain over the odour block into the waste water line.

The basin drain can be opened by actuating the drain valve mechanism. The water is drained without obstruction.

Technische Daten/technical information

Ablaufleistung nach DIN/Drain capacity as per DIN: 0,42 l/sec

Überlaufleistung/Overflow capacity: 0,25 l/sec

Prüfung/Testing:

Prüfungszeugnis Nr. 219-90 der LGA Würzburg nach DIN 195.545 bzw. EN 274/Test certificate no. 219-90 of LGA Würzburg as per DIN 195.545 and EN 274

Energiedaten/energy information

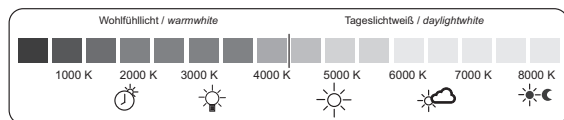

Farbtemperatur / colour temperature

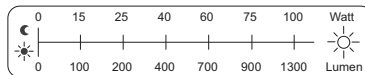

Lichtleistung / light output

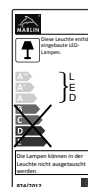

Energieeffizienz-Kategorie EEK/
energy efficiency category EEK

Programm programme	Artikel article	Beschreibung description	EEK EEC	Leistung in [W] power in [w]	Farbtemperatur in Kelvin color temperature in kelvin	Lichtleistung in Lumen [lm] light output in lumen [lm]
MARLIN GÄSTEBAD 3010						
3010.1	SPLEA4	LED Flex Set	A - A++	10,8	6000	1150
3010.2	SPLEB5	LED Flex Set	A - A++	24	6000	2500
3010.3, 3010.6	SPLEC5	LED Flex Set	A - A++	18	6000	1422
3010.5	SPRA6	LED Flex Set	A - A++	3,6	6000	240
3010.7	SPLEI45	LED Flex Set	A - A++	10	4000	1008
3010.8	SPLEJ45	LED Flex Set	A - A++	19,2	4000	1920
3010.9	SPLEK4	LED Flex Set	A - A++	17,8	4000	1776
MARLIN BAD 3020						
3020	HTNTL4	Kombi-Hochschrank / tower cabinet	A - A++	2	6000	110
3020	MTNAL4F	Kombi-Mittelschrank / medium cabinet	A - A++	2	6000	110
3020	LED80M	LED-Leiste WT / LED-lighting washbasin	A - A++	8	6000	594
3020	LED76K	LED-Leiste WT / LED-lighting washbasin	A - A++	3,4	6000	252
3020	LED100M	LED-Leiste WT / LED-lighting washbasin	A - A++	8,8	6000	666
3020	WLEDK90R	LED-Leiste WT / LED-lighting washbasin	A - A++	4,3	6000	324
3020	WLED120R	LED-Leiste WT / LED-lighting washbasin	A - A++	9,4	6000	702
3020	LED96K	LED-Leiste WT / LED-lighting washbasin	A - A++	4,3	6000	324
3020	FSP80	LED-Streifen Oberboden / LED-strip top	A - A++	5,8	6000	2x 384
3020	FSP100	LED-Streifen Oberboden / LED-strip top	A - A++	7,7	6000	576
3020	FSPSR60	LED-Aufbauleuchte / LED-lamp	A - A++	5,1	6000	441
3020	FSPSR80	LED-Aufbauleuchte / LED-lamp	A - A++	7	6000	609
3020	FSPSR80S	LED-Aufbauleuchte / LED-lamp	A - A++	7	6000	609
3020	FSPSR100	LED-Aufbauleuchte / LED-lamp	A - A++	8,9	6000	777
3020	WTB70	SPS-Unterbauleuchte / LED-lamp substructure	A - A++	3,4	6000	252
3020	WTBP60	SPS-Unterbauleuchte / LED-lamp substructure	A - A++	5,8	6000	320
MARLIN BAD 3030						
3030	HTNTL4	Kombi-Hochschrank / tower cabinet	A - A++	2	6000	110
3030	MTNAL4F	Kombi-Mittelschrank / medium cabinet	A - A++	2	6000	110
3030	SPLED8	LED-Streifen Oberboden / LED-strip top	A - A++	5,8	6000	384
3030	SPLED10	LED-Streifen Oberboden / LED-strip top	A - A++	7,7	6000	576
3030	SPLED12	LED-Streifen Oberboden / LED-strip top	A - A++	9,6	6000	720
3030	STOA8S	LED-Aufbauleuchte / LED-lamp	A - A++	6,5	4000	375
3030	STOB8	LED-Aufbauleuchte / LED-lamp	A - A++	6,5	4000	375
3030	STOA10	LED-Aufbauleuchte / LED-lamp	A - A++	6,5	4000	375
3030	STOB10	LED-Aufbauleuchte / LED-lamp	A - A++	6,5	4000	375
3030	STOA12S	LED-Aufbauleuchte / LED-lamp	A - A++	6,5	4000	375
3030	STOB12	LED-Aufbauleuchte / LED-lamp	A - A++	6,5	4000	375
3030	WTB70	SPS-Unterbauleuchte / LED-lamp substructure	A - A++	3,4	6000	252
3030	WTB110	SPS-Unterbauleuchte / LED-lamp substructure	A - A++	4,3	6000	396
3030	WTBP60	SPS-Unterbauleuchte / LED-lamp substructure	A - A++	5,8	6000	320
MARLIN BAD 3040						
3040	HTNTL4	Kombi-Hochschrank / tower cabinet	A - A++	2	6000	110
3040	MTNAL4F	Kombi-Mittelschrank / medium cabinet	A - A++	2	6000	110
3040	WLED60R	LED-Leiste WT / LED-lighting washbasin	A - A++	6,7	6000	504
3040	WLED90R	LED-Leiste WT / LED-lighting washbasin	A - A++	8,2	6000	612

Energiedaten/energy information

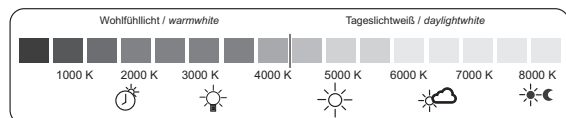

Farbtemperatur / colour temperature

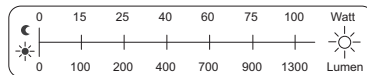

Lichtleistung / light output

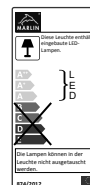

Energieeffizienz-Kategorie EEK/
energy efficiency category EEC

Programme programme	Artikel article	Beschreibung description	EEK EEC	Leistung in [W] power in [w]	Farbtemperatur in Kelvin color temperature in kelvin	Lichtleistung in Lumen [lm] light output in lumen [lm]
MARLIN BAD 3040						
3040	WLEDK1 20R	LED-Leiste WT / LED-lighting washbasin	A - A++	5,8	6000	432
3040	SAOE9	LED-Beleuchtung Oberboden / LED-lighting top	A - A++	8,35	6000	1020
3040	SAOE12	LED-Beleuchtung Oberboden / LED-lighting top	A - A++	11,23	6000	1380
3040	SDU9	LED Beleuchtungsprofil/ LED lighting bar	A - A++	20,8	6000	1872
3040	SDU12	LED Beleuchtungsprofil/ LED lighting bar	A - A++	23,6	6000	1872
3040	CSP90	LED-Streifen Oberboden / LED-strip top	A - A++	6,8	6000	448
3040	CSP120	LED-Streifen Oberboden / LED-strip top	A - A++	9,6	6000	720
3040	SPLG120D-4	LED-Streifen Oberboden / LED-strip top	A - A++	2	6000	110
3040	SPLG600D-4	LED-Streifen Oberboden / LED-strip top	A - A++	2	6000	110
3040	SPLG900D-4	LED-Streifen Oberboden / LED-strip top	A - A++	2	6000	110
3040	SPLR120D-4	LED-Streifen Oberboden / LED-strip top	A - A++	2	6000	110
3040	SPLR900D-4	LED-Streifen Oberboden / LED-strip top	A - A++	2	6000	110
3040	SLLB6	LED-Aufbauleuchte / LED-lamp	A - A++	5,1	6000	441
3040	SLLB9	LED-Aufbauleuchte / LED-lamp	A - A++	7	6000	609
3040	SLLB12	LED-Aufbauleuchte / LED-lamp	A - A++	8,9	6000	777
3040	SPSE120D-4	LED-Aufbauleuchte / LED-lamp	A - A++	12,3	6000	1020
3040	SPSE600D-4	LED-Aufbauleuchte / LED-lamp	A - A++	5,6	6000	435
3040	SPSE900D-4	LED-Aufbauleuchte / LED-lamp	A - A++	5,6	6000	435
3040	WTB70	SPS-Unterbauleuchte / LED-lamp substructure	A - A++	3,4	6000	252
3040	WTB110	SPS-Unterbauleuchte / LED-lamp substructure	A - A++	5,3	6000	396
3040	WTBP60	SPS-Unterbauleuchte / LED-lamp substructure	A - A++	5,8	6000	320
MARLIN BAD 3060						
3060	SOBC6	LED-Strahler Oberboden / LED-spotlight top	A - A++	2	6000	110
3060	SOBC6R	LED-Strahler Oberboden / LED-spotlight top	A - A++	2	6000	110
3060	SOBC6L	LED-Strahler Oberboden / LED-spotlight top	A - A++	2	6000	110
3060	SPOBC6	LED-Strahler Oberboden / LED-spotlight top	A - A++	2	6000	110
3060	SOBC8	LED-Strahler Oberboden / LED-spotlight top	A - A++	2	6000	110
3060	SPOBC8	LED-Strahler Oberboden / LED-spotlight top	A - A++	2	6000	110
3060	SOBC9	LED-Strahler Oberboden / LED-spotlight top	A - A++	2	6000	110
3060	SPBOC8	LED-Strahler Oberboden / LED-spotlight top	A - A++	2	6000	110
3060	SANB6	LED-Aufbauleuchte / LED-lamp	A - A++	3,7	6000	260
3060	SANB6R	LED-Aufbauleuchte / LED-lamp	A - A++	3,7	6000	260
3060	SANB6L	LED-Aufbauleuchte / LED-lamp	A - A++	3,7	6000	260
3060	SPANB6	LED-Aufbauleuchte / LED-lamp	A - A++	3,7	6000	260
3060	SANB8	LED-Aufbauleuchte / LED-lamp	A - A++	3,7	6000	260
3060	SPANB8	LED-Aufbauleuchte / LED-lamp	A - A++	3,7	6000	260
3060	SANB9	LED-Aufbauleuchte / LED-lamp	A - A++	3,7	6000	260
3060	SPANB9	LED-Aufbauleuchte / LED-lamp	A - A++	3,7	6000	260
3060	WTB70	SPS-Unterbauleuchte / LED-lamp substructure	A - A++	3,4	6000	252
3060	WTBP60	SPS-Unterbauleuchte / LED-lamp substructure	A - A++	5,8	6000	320
MARLIN BAD 3090						
3090	HTNTL4	Kombi-Hochschrank / tower cabinet	A - A++	2	6000	110
3090	MTNAL4F	Kombi-Mittelschrank / medium cabinet	A - A++	2	6000	110

Energiedaten/energy information

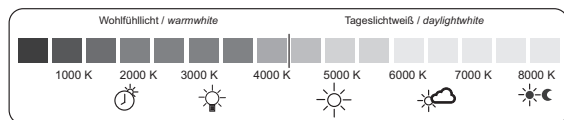

Farbtemperatur / colour temperature

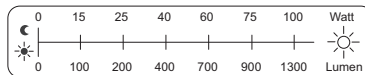

Lichtleistung / light output

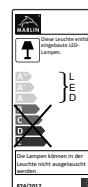

Energieeffizienz-Kategorie EEK/
energy efficiency category EEC

Programm programme	Artikel article	Beschreibung description	EEK EEC	Leistung in [W] power in [w]	Farbtemperatur in Kelvin color tempera- ture in kelvin	Lichtleistung in Lumen [lm] light output in lumen [lm]
MARLIN BAD 3090						
3090	SSAOS24	LED-Beleuchtung Oberboden / LED-lighting top	A - A++	5,47	6000	385
3090	SSAOS336	LED-Beleuchtung Oberboden / LED-lighting top	A - A++	11	6000	828
3090	SSAOS36	LED-Beleuchtung Oberboden / LED-lighting top	A - A++	8,35	6000	1020
3090	SSAOS363	LED-Beleuchtung Oberboden / LED-lighting top	A - A++	11	6000	828
3090	SSAOS42	LED-Beleuchtung Oberboden / LED-lighting top	A - A++	5,47	6000	385
3090	SSAOS63	LED-Beleuchtung Oberboden / LED-lighting top	A - A++	8,2	6000	612
3090	SSAOS633	LED-Beleuchtung Oberboden / LED-lighting top	A - A++	11	6000	828
3090	SSAOS636	LED-Beleuchtung Oberboden / LED-lighting top	A - A++	13,9	6000	1044
3090	SSAOS64R	LED-Beleuchtung Oberboden / LED-lighting top	A - A++	11	6000	828
3090	SSAOS66R	LED-Beleuchtung Oberboden / LED-lighting top	A - A++	11	6000	828
3090	SSAOS66L	LED-Beleuchtung Oberboden / LED-lighting top	A - A++	11	6000	828
3090	SSAOSR46	LED-Beleuchtung Oberboden / LED-lighting top	A - A++	11	6000	828
3090	SSAOZ24	LED-Beleuchtung Oberboden / LED-lighting top	A - A++	5,3	2800-6500	396
3090	SSAOZ336	LED-Beleuchtung Oberboden / LED-lighting top	A - A++	11	2800-6500	828
3090	SSAOZ36	LED-Beleuchtung Oberboden / LED-lighting top	A - A++	8,2	2800-6500	612
3090	SSAOZ363	LED-Beleuchtung Oberboden / LED-lighting top	A - A++	11	2800-6500	828
3090	SSAOZ42	LED-Beleuchtung Oberboden / LED-lighting top	A - A++	5,3	2800-6500	396
3090	SSAOZ63	LED-Beleuchtung Oberboden / LED-lighting top	A - A++	8,2	2800-6500	612
3090	SSAOZ633	LED-Beleuchtung Oberboden / LED-lighting top	A - A++	11	2800-6500	828
3090	SSAOZ636	LED-Beleuchtung Oberboden / LED-lighting top	A - A++	14	2800-6500	1044
3090	SSAOZ64R	LED-Beleuchtung Oberboden / LED-lighting top	A - A++	11	2800-6500	828
3090	SSAOZ66R	LED-Beleuchtung Oberboden / LED-lighting top	A - A++	11	2800-6500	828
3090	SSAOZ66L	LED-Beleuchtung Oberboden / LED-lighting top	A - A++	11	2800-6500	828
3090	SSAOZR46	LED-Beleuchtung Oberboden / LED-lighting top	A - A++	11	2800-6500	828
3090	SPLC90R	LED-Streifen Oberboden / LED-strip top	A - A++	6,8	6000	448
3090	SPLC90L	LED-Streifen Oberboden / LED-strip top	A - A++	6,8	6000	448
3090	SPLC120R	LED-Streifen Oberboden / LED-strip top	A - A++	9,6	6000	720
3090	SPLC120L	LED-Streifen Oberboden / LED-strip top	A - A++	9,6	6000	720
3090	SPLZ90	LED-Streifen Oberboden / LED-strip top	A - A++	6,7	2800-6500	504
3090	SPLZ120	LED-Streifen Oberboden / LED-strip top	A - A++	9,6	2800-6500	504
3090	SSFGS24	LED-Aufbauleuchte / LED-lamp	A - A++	11,5	6000	817
3090	SSFGS36	LED-Aufbauleuchte / LED-lamp	A - A++	17	6000	1207
3090	SSFGS42	LED-Aufbauleuchte / LED-lamp	A - A++	11,5	6000	817
3090	SSFGS63	LED-Aufbauleuchte / LED-lamp	A - A++	17	6000	1207
3090	SSFGS636	LED-Aufbauleuchte / LED-lamp	A - A++	17	6000	1207
3090	SSFGS66	LED-Aufbauleuchte / LED-lamp	A - A++	17	6000	1207
3090	SSFGZ24	LED-Aufbauleuchte / LED-lamp	A - A++	5,8	2800-6500	520
3090	SSFGZ36	LED-Aufbauleuchte / LED-lamp	A - A++	8,7	2800-6500	620
3090	SSFGZ42	LED-Aufbauleuchte / LED-lamp	A - A++	5,8	2800-6500	520
3090	SSFGZ63	LED-Aufbauleuchte / LED-lamp	A - A++	8,7	2800-6500	620
3090	SSFGZ636	LED-Aufbauleuchte / LED-lamp	A - A++	8,7	2800-6500	620
3090	SSFGZ64R	LED-Aufbauleuchte / LED-lamp	A - A++	8,7	2800-6500	620
3090	SSFGZ66	LED-Aufbauleuchte / LED-lamp	A - A++	8,7	2800-6500	620

Energiedaten/energy information

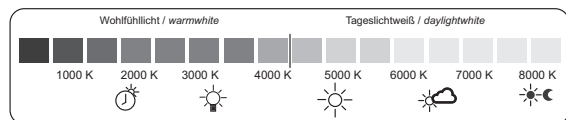

Farbtemperatur / colour temperature

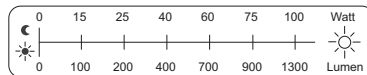

Lichtleistung / light output

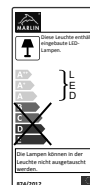

Energieeffizienz-Kategorie EEK/
energy efficiency category EEC

Programm programme	Artikel article	Beschreibung description	EEK EEC	Leistung in [W] power in [w]	Farbtemperatur in Kelvin color temperature in kelvin	Lichtleistung in Lumen [lm] light output in lumen [lm]
MARLIN BAD 3090						
3090	SSFGZR46	LED-Aufbauleuchte / LED-lamp	A - A++	8,7	2800-6500	620
3090	WTB70	SPS-Unterbauleuchte / LED-lamp substructure	A - A++	3,4	6000	252
3090	WTB110	SPS-Unterbauleuchte / LED-lamp substructure	A - A++	5,3	6000	396
3090	WTBP60	SPS-Unterbauleuchte / LED-lamp substructure	A - A++	5,8	6000	320
3090	WTPBR60	SPS-Unterbauleuchte / LED-lamp substructure	A - A++	5,8	2800-6500	320
3090	WTBF210	LED-Unterbauleuchte / LED-lamp substructure	A - A++	2x3	4000	2x150
MARLIN BAD 3100						
3100	HTNTL4	Kombi-Hochschrank / tower cabinet	A - A++	2	6000	110
3100	MTNAL4F	Kombi-Mittelschrank / medium cabinet	A - A++	2	6000	110
3100	SCMWL90	WT-Beleuchtung / washbasin lighting	A - A++	8,4	6000	735
3100	SCMWL120	WT-Beleuchtung / washbasin lighting	A - A++	11,5	6000	1008
3100	SCSPSL90	LED-Aufbauleuchte / LED-lamp	A - A++	4,8	6000	355
3100	SCSPS90	LED-Aufbauleuchte / LED-lamp	A - A++	8,6	4000	800
3100	SCSP90	LED-Aufbauleuchte / LED-lamp	A - A++	8,6	4000	800
3100	SCSPSL120	LED-Aufbauleuchte / LED-lamp	A - A++	4,8	6000	355
3100	SCSPS120	LED-Aufbauleuchte / LED-lamp	A - A++	8,6	4000	800
3100	SCSP120	LED-Aufbauleuchte / LED-lamp	A - A++	8,6	4000	800
3100	WTB70	SPS-Unterbauleuchte / LED-lamp substructure	A - A++	3,4	6000	252
3100	WTB110	SPS-Unterbauleuchte / LED-lamp substructure	A - A++	5,3	6000	396
3100	WTBP60	SPS-Unterbauleuchte / LED-lamp substructure	A - A++	5,8	6000	320
MARLIN BAD 3110						
3110	HTNTL4	Kombi-Hochschrank / tower cabinet	A - A++	2	6000	110
3110	MTNAL4F	Kombi-Mittelschrank / medium cabinet	A - A++	2	6000	110
3110	SPABA8	LED-Beleuchtung Oberboden / LED-lighting top	A - A++	6	6000	450
3110	SPABA12	LED-Beleuchtung Oberboden / LED-lighting top	A - A++	9,9	6000	738
3110	SALD8	LED-Aufbauleuchte / LED-lamp	A - A++	9,6	6000	500
3110	SALD12	LED-Aufbauleuchte / LED-lamp	A - A++	9,6	6000	500
3110	SALF12	LED-Aufbauleuchte / LED-lamp	A - A++	9,6	6000	500
3110	SDU8	LED Beleuchtungsprofil/ LED lighting bar	A - A++	19,8	6000	1872
3110	SDU12	LED Beleuchtungsprofil/ LED lighting bar	A - A++	23,6	6000	1872
3110	STOB8	LED-Aufbauleuchte / LED-lamp	A - A++	6,5	4000	375
3110	STOB12	LED-Aufbauleuchte / LED-lamp	A - A++	6,5	4000	375
3110	STOC12	LED-Aufbauleuchte / LED-lamp	A - A++	6,5	4000	375
3110	WTB70	SPS-Unterbauleuchte / LED-lamp substructure	A - A++	3,4	6000	252
3110	WTB110	SPS-Unterbauleuchte / LED-lamp substructure	A - A++	5,3	6000	396
3110	WTBP60	SPS-Unterbauleuchte / LED-lamp substructure	A - A++	5,8	6000	320
MARLIN BAD 3130						
3130	HBKBST4	Beleuchtung Schminkschrank / cosmetic cabinet	A - A++	3,8	6000	288
3130	HTNTL4	Kombi-Hochschrank / tower cabinet	A - A++	2	6000	110
3130	MTNAL4F	Kombi-Mittelschrank / medium cabinet	A - A++	2	6000	110
3130	MWAZUL6	WT-Beleuchtung / washbasin lighting	A - A++	5,3	6000	352
3130	MWAZUL8	WT-Beleuchtung / washbasin lighting	A - A++	7,2	6000	480
3130	MWAZUL10	WT-Beleuchtung / washbasin lighting	A - A++	9,1	6000	608
3130	MWAZUL12D	WT-Beleuchtung / washbasin lighting	A - A++	11,3	6000	828

Energiedaten/energy information

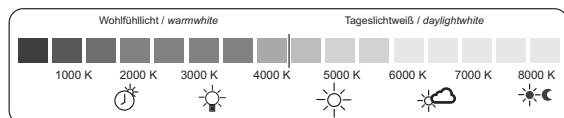

Farbtemperatur / colour temperature

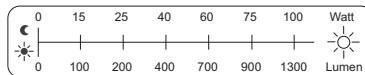

Lichtleistung / light output

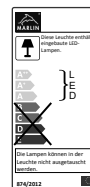

Energieeffizienz-Kategorie EEK/
energy efficiency category EEC

Programm programme	Artikel article	Beschreibung description	EEK EEC	Leistung in [W] power in [w]	Farbtemperatur in Kelvin color tempera- ture in kelvin	Lichtleistung in Lumen [lm] light output in lumen [lm]
MARLIN BAD 3130						
3130	MWAZUL14D	WT-Beleuchtung / washbasin lighting	A - A++	13	6000	832
3130	SFLA6	LED-Aufbauleuchte / LED-lamp	A - A++	10,8	2800-6500	520
3130	SFLA8R	LED-Aufbauleuchte / LED-lamp	A - A++	5,6	2800-6500	520
3130	SFLA8L	LED-Aufbauleuchte / LED-lamp	A - A++	5,6	2800-6500	520
3130	SFLA10R	LED-Aufbauleuchte / LED-lamp	A - A++	8,6	2800-6500	620
3130	SFLA10L	LED-Aufbauleuchte / LED-lamp	A - A++	8,6	2800-6500	620
3130	SFLA12	LED-Aufbauleuchte / LED-lamp	A - A++	8,6	2800-6500	620
3130	SFLA14	LED-Aufbauleuchte / LED-lamp	A - A++	5,8	2800-6500	520
3130	SFLAR8R	LED-Aufbauleuchte / LED-lamp	A - A++	5,8	2800-6500	520
3130	SFLAR8L	LED-Aufbauleuchte / LED-lamp	A - A++	5,8	2800-6500	520
3130	SFLAR10R	LED-Aufbauleuchte / LED-lamp	A - A++	5,8	2800-6500	520
3130	SFLAR10L	LED-Aufbauleuchte / LED-lamp	A - A++	5,8	2800-6500	520
3130	SFLAR14	LED-Aufbauleuchte / LED-lamp	A - A++	5,8	2800-6500	520
3130	SFLS6R	LED-Aufbauleuchte / LED-lamp	A - A++	5,8	2800-6500	520
		LED-Flex Set	A - A++	2x12,5	2800-6500	1872
3130	SFLS6L	LED-Aufbauleuchte / LED-lamp	A - A++	5,8	2800-6500	520
		LED-Flex Set	A - A++	2x12,5	2800-6500	1872
3130	SFLS8R	LED-Aufbauleuchte / LED-lamp	A - A++	5,8	2800-6500	520
		LED-Flex Set	A - A++	2x12,5	2800-6500	1872
3130	SFLS8L	LED-Aufbauleuchte / LED-lamp	A - A++	5,8	2800-6500	520
		LED-Flex Set	A - A++	2x12,5	2800-6500	1872
3130	SFLS10L	LED-Aufbauleuchte / LED-lamp	A - A++	8,6	2800-6500	620
		LED-Flex Set	A - A++	2x12,5	2800-6500	1872
3130	SFLS10R	LED-Aufbauleuchte / LED-lamp	A - A++	8,6	2800-6500	620
		LED-Flex Set	A - A++	2x12,5	2800-6500	1872
3130	SFLS12	LED-Aufbauleuchte / LED-lamp	A - A++	8,6	2800-6500	620
		LED-Flex Set	A - A++	2x12,5	2800-6500	1872
3130	SFLS14	LED-Aufbauleuchte / LED-lamp	A - A++	5,8	2800-6500	520
		LED-Flex Set	A - A++	2x12,5	2800-6500	1872
3130	SFLSR8R	LED-Aufbauleuchte / LED-lamp	A - A++	5,8	2800-6500	520
		LED-Flex Set	A - A++	2x12,5	2800-6500	1872
3130	SFLSR8L	LED-Aufbauleuchte / LED-lamp	A - A++	5,8	2800-6500	520
		LED-Flex Set	A - A++	2x12,5	2800-6500	1872
3130	SFLSR10R	LED-Aufbauleuchte / LED-lamp	A - A++	5,8	2800-6500	520
		LED-Flex Set	A - A++	2x12,5	2800-6500	1872
3130	SFLSR10L	LED-Aufbauleuchte / LED-lamp	A - A++	5,8	2800-6500	520
		LED-Flex Set	A - A++	2x12,5	2800-6500	1872
3130	SFLSR14	LED-Aufbauleuchte / LED-lamp	A - A++	2x5,8	2800-6500	520
		LED-Flex Set	A - A++	2x12,5	2800-6500	1872
3130	SPFLA6	LED-Aufbauleuchte / LED-lamp	A - A++	5,8	4000/6000	520
3130	SPFLA8	LED-Aufbauleuchte / LED-lamp	A - A++	5,8	4000/6000	520
3130	SPFLA10	LED-Aufbauleuchte / LED-lamp	A - A++	8,6	4000/6000	620
3130	SPFLA12	LED-Aufbauleuchte / LED-lamp	A - A++	8,6	4000/6000	620
3130	SPFLA14	LED-Aufbauleuchte / LED-lamp	A - A++	8,6	4000/6000	620

Energiedaten/energy information

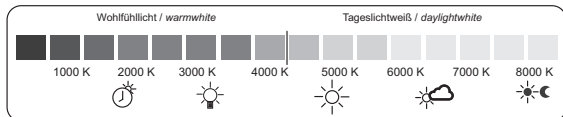

Farbtemperatur / colour temperature

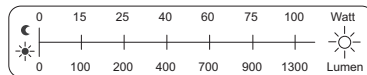

Lichtleistung / light output

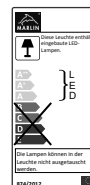

Energieeffizienz-Kategorie EEK/
energy efficiency category EEC

Programm programme	Artikel article	Beschreibung description	EEK EEC	Leistung in [W] power in [w]	Farbtemperatur in Kelvin color tempera- ture in kelvin	Lichtleistung in Lumen [lm] light output in lumen [lm]
MARLIN BAD 3130						
3130	SPFLS6	LED-Aufbauleuchte / LED-lamp	A - A++	5,8	4000/6000	520
		LED-Flex Set	A - A++	2x12,5	4000/6000	1872
3130	SPFLS8	LED-Aufbauleuchte / LED-lamp	A - A++	5,8	4000/6000	520
		LED-Flex Set	A - A++	2x12,5	4000/6000	1872
3130	SPFLS10	LED-Aufbauleuchte / LED-lamp	A - A++	8,6	4000/6000	620
		LED-Flex Set	A - A++	2x12,5	4000/6000	1872
3130	SPFLS12	LED-Aufbauleuchte / LED-lamp	A - A++	8,6	4000/6000	620
		LED-Flex Set	A - A++	2x12,5	4000/6000	1872
3130	SPFLS14	LED-Aufbauleuchte / LED-lamp	A - A++	8,6	4000/6000	620
		LED-Flex Set	A - A++	2x12,5	4000/6000	1872
3130	WTB70	SPS-Unterbauleuchte / LED-lamp substructure	A - A++	3,4	6000	252
3130	WTB110	SPS-Unterbauleuchte / LED-lamp substructure	A - A++	5,3	6000	396
3130	WTBP60	SPS-Unterbauleuchte / LED-lamp substructure	A - A++	5,8	6000	320
3130	WTPBR60	SPS-Unterbauleuchte / LED-lamp substructure	A - A++	5,8	2800-6500	320
3130	WTBF210	LED-Unterbauleuchte / LED-lamp substructure	A - A++	2x3	4000	2x150
MARLIN BAD 3150						
3150	HBKBST4	Beleuchtung Schminkschrank / cosmetic cabinet	A - A++	3,8	6000	288
3150	HTNTL4	Kombi-Hochschrank / tower cabinet	A - A++	2	6000	110
3150	MTNAL4F	Kombi-Mittelschrank / medium cabinet	A - A++	2	6000	110
3150	SWIA6L	LED-Aufbauleuchte / LED-lamp	A - A++	16,2	2800-6500	1912
3150	SWIA6R	LED-Aufbauleuchte / LED-lamp	A - A++	16,2	2800-6500	1912
3150	SWIA10R	LED-Aufbauleuchte / LED-lamp	A - A++	21,7	2800-6500	2550
3150	SWIA10L	LED-Aufbauleuchte / LED-lamp	A - A++	21,7	2800-6500	2550
3150	SWIA12	LED-Aufbauleuchte / LED-lamp	A - A++	21,7	2800-6500	2550
3150	SWIA16	LED-Aufbauleuchte / LED-lamp	A - A++	2x16,2	2800-6500	1912
3150	SPWIA6	LED-Aufbauleuchte / LED-lamp	A - A++	16,2	4000/6000	1912
3150	SPWIA10	LED-Aufbauleuchte / LED-lamp	A - A++	21,7	4000/6000	2550
3150	SPWIA12	LED-Aufbauleuchte / LED-lamp	A - A++	21,7	4000/6000	2550
3150	SPWIA16	LED-Aufbauleuchte / LED-lamp	A - A++	21,7	4000/6000	2550
3150	WTB70	SPS-Unterbauleuchte / LED-lamp substructure	A - A++	3,4	6000	252
3150	WTB110	SPS-Unterbauleuchte / LED-lamp substructure	A - A++	5,3	6000	396
3150	WTPBR60	SPS-Unterbauleuchte / LED-lamp substructure	A - A++	5,8	2800-6500	320
3150	WTBF210	LED-Unterbauleuchte / LED-lamp substructure	A - A++	2x3	4000	2x150
MARLIN BAD 3160						
3160	HTNTL4	Kombi-Hochschrank / tower cabinet	A - A++	2	6000	110
3160	MTNAL4F	Kombi-Mittelschrank / medium cabinet	A - A++	2	6000	110
3160	SAOS336	LED-Beleuchtung Oberboden / LED-lighting top	A - A++	11	6000	828
3160	SAOS36	LED-Beleuchtung Oberboden / LED-lighting top	A - A++	8,2	6000	612
3160	SAOS363R	LED-Beleuchtung Oberboden / LED-lighting top	A - A++	11	6000	828
3160	SAOS363RLS	LED-Beleuchtung Oberboden / LED-lighting top	A - A++	11	6000	828
3160	SAOS366OL	LED-Beleuchtung Oberboden / LED-lighting top	A - A++	13,9	6000	1044
3160	SAOS366OR	LED-Beleuchtung Oberboden / LED-lighting top	A - A++	13,9	6000	1044
3160	SAOS63	LED-Beleuchtung Oberboden / LED-lighting top	A - A++	8,2	6000	612

Energiedaten/energy information

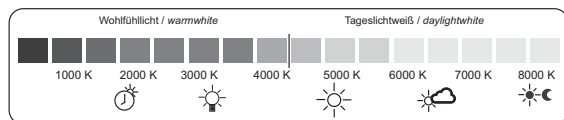

Farbtemperatur / colour temperature

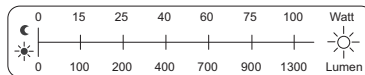

Lichtleistung / light output

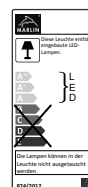

Energieeffizienz-Kategorie EEK/
energy efficiency category EEK

Programm programme	Artikel article	Beschreibung description	EEK EEC	Leistung in [W] power in [w]	Farbtemperatur in Kelvin color temperature in kelvin	Lichtleistung in Lumen [lm] light output in lumen [lm]
MARLIN BAD 3160						
3160	SAOS633	LED-Beleuchtung Oberboden / LED-lighting top	A - A++	11	6000	828
3160	SAOS63R	LED-Beleuchtung Oberboden / LED-lighting top	A - A++	8,2	6000	612
3160	SAOS63RLS	LED-Beleuchtung Oberboden / LED-lighting top	A - A++	8,2	6000	612
3160	SAOS663OL	LED-Beleuchtung Oberboden / LED-lighting top	A - A++	13,9	6000	1044
3160	SAOS663OR	LED-Beleuchtung Oberboden / LED-lighting top	A - A++	13,9	6000	1044
3160	SAOS66OL	LED-Beleuchtung Oberboden / LED-lighting top	A - A++	11	6000	828
3160	SAOS66OR	LED-Beleuchtung Oberboden / LED-lighting top	A - A++	11	6000	828
3160	SAOS66R	LED-Beleuchtung Oberboden / LED-lighting top	A - A++	11	6000	828
3160	SAOS66RLS	LED-Beleuchtung Oberboden / LED-lighting top	A - A++	11	6000	828
3160	SAOSR36	LED-Beleuchtung Oberboden / LED-lighting top	A - A++	8,2	6000	612
3160	SAOSR363	LED-Beleuchtung Oberboden / LED-lighting top	A - A++	11	6000	828
3160	SAOSR363LS	LED-Beleuchtung Oberboden / LED-lighting top	A - A++	11	6000	828
3160	SAOSR36LS	LED-Beleuchtung Oberboden / LED-lighting top	A - A++	8,2	6000	612
3160	SAOSR36R	LED-Beleuchtung Oberboden / LED-lighting top	A - A++	8,2	6000	612
3160	SAOSR36RLS	LED-Beleuchtung Oberboden / LED-lighting top	A - A++	8,2	6000	612
3160	SAOSR63R	LED-Beleuchtung Oberboden / LED-lighting top	A - A++	8,2	6000	612
3160	SAOSR66	LED-Beleuchtung Oberboden / LED-lighting top	A - A++	11	6000	828
3160	SAOSR66LS	LED-Beleuchtung Oberboden / LED-lighting top	A - A++	11	6000	828
3160	SAOZ336	LED-Beleuchtung Oberboden / LED-lighting top	A - A++	11	2800-6500	828
3160	SAOZ36	LED-Beleuchtung Oberboden / LED-lighting top	A - A++	8,2	2800-6500	612
3160	SAOZ363R	LED-Beleuchtung Oberboden / LED-lighting top	A - A++	11	2800-6500	828
3160	SAOZ363RLS	LED-Beleuchtung Oberboden / LED-lighting top	A - A++	11	2800-6500	828
3160	SAOZ366OL	LED-Beleuchtung Oberboden / LED-lighting top	A - A++	14	2800-6500	1044
3160	SAOZ366OR	LED-Beleuchtung Oberboden / LED-lighting top	A - A++	14	2800-6500	1044
3160	SAOZ63	LED-Beleuchtung Oberboden / LED-lighting top	A - A++	8,2	2800-6500	612
3160	SAOZ633	LED-Beleuchtung Oberboden / LED-lighting top	A - A++	11	2800-6500	828
3160	SAOZ63R	LED-Beleuchtung Oberboden / LED-lighting top	A - A++	8,2	2800-6500	612
3160	SAOZ63RLS	LED-Beleuchtung Oberboden / LED-lighting top	A - A++	8,2	2800-6500	612
3160	SAOZ663OL	LED-Beleuchtung Oberboden / LED-lighting top	A - A++	13,9	2800-6500	1044
3160	SAOZ663OR	LED-Beleuchtung Oberboden / LED-lighting top	A - A++	13,9	2800-6500	1044
3160	SAOZ66OL	LED-Beleuchtung Oberboden / LED-lighting top	A - A++	11	2800-6500	828
3160	SAOZ66OR	LED-Beleuchtung Oberboden / LED-lighting top	A - A++	11	2800-6500	828
3160	SAOZ66R	LED-Beleuchtung Oberboden / LED-lighting top	A - A++	11	2800-6500	828
3160	SAOZ66RLS	LED-Beleuchtung Oberboden / LED-lighting top	A - A++	11	2800-6500	828
3160	SAOZR36	LED-Beleuchtung Oberboden / LED-lighting top	A - A++	8,2	2800-6500	612
3160	SAOZR363	LED-Beleuchtung Oberboden / LED-lighting top	A - A++	11	2800-6500	828
3160	SAOZR363LS	LED-Beleuchtung Oberboden / LED-lighting top	A - A++	11	2800-6500	828
3160	SAOZR36LS	LED-Beleuchtung Oberboden / LED-lighting top	A - A++	8,2	2800-6500	612
3160	SAOZR36R	LED-Beleuchtung Oberboden / LED-lighting top	A - A++	8,2	2800-6500	612
3160	SAOZR36RLS	LED-Beleuchtung Oberboden / LED-lighting top	A - A++	8,2	2800-6500	612
3160	SAOZR63R	LED-Beleuchtung Oberboden / LED-lighting top	A - A++	8,2	2800-6500	612
3160	SAOZR63RLS	LED-Beleuchtung Oberboden / LED-lighting top	A - A++	8,2	2800-6500	612
3160	SAOZR66	LED-Beleuchtung Oberboden / LED-lighting top	A - A++	11	2800-6500	828

Energiedaten/energy information

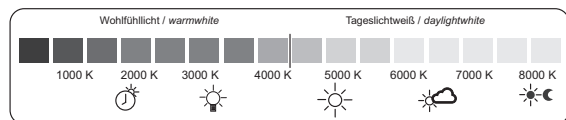

Farbtemperatur / colour temperature

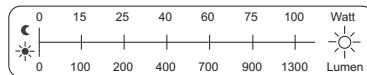

Lichtleistung / light output

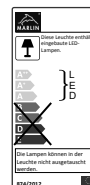

Energieeffizienz-Kategorie EEK/
energy efficiency category EEC

Programm programme	Artikel article	Beschreibung description	EEK EEC	Leistung in [W] power in [w]	Farbtemperatur in Kelvin color tempera- ture in kelvin	Lichtleistung in Lumen [lm] light output in lumen [lm]
MARLIN BAD 3160						
3160	SAOZR66LS	LED-Beleuchtung Oberboden / LED-lighting top	A - A++	11	2800-6500	828
3160	SOBS336	LED-Streifen Oberboden / LED-strip top	A - A++	11	6000	828
3160	SOBS36	LED-Streifen Oberboden / LED-strip top	A - A++	8,2	6000	612
3160	SOBS363R	LED-Streifen Oberboden / LED-strip top	A - A++	13,9	6000	1044
3160	SOBS363RLS	LED-Streifen Oberboden / LED-strip top	A - A++	13,9	6000	1044
3160	SOBS366	LED-Streifen Oberboden / LED-strip top	A - A++	13,9	6000	1044
3160	SOBS63	LED-Streifen Oberboden / LED-strip top	A - A++	8,2	6000	612
3160	SOBS633	LED-Streifen Oberboden / LED-strip top	A - A++	11	6000	828
3160	SOBS63R	LED-Streifen Oberboden / LED-strip top	A - A++	11	6000	828
3160	SOBS63RLS	LED-Streifen Oberboden / LED-strip top	A - A++	11	6000	828
3160	SOBS663	LED-Streifen Oberboden / LED-strip top	A - A++	13,9	6000	1044
3160	SOBS66OL	LED-Streifen Oberboden / LED-strip top	A - A++	11	6000	828
3160	SOBS66OR	LED-Streifen Oberboden / LED-strip top	A - A++	11	6000	828
3160	SOBS66R	LED-Streifen Oberboden / LED-strip top	A - A++	13,9	6000	1044
3160	SOBS66RLS	LED-Streifen Oberboden / LED-strip top	A - A++	13,9	6000	1044
3160	SOBSR36	LED-Streifen Oberboden / LED-strip top	A - A++	11	6000	828
3160	SOBSR363	LED-Streifen Oberboden / LED-strip top	A - A++	13,9	6000	1044
3160	SOBSR363LS	LED-Streifen Oberboden / LED-strip top	A - A++	13,9	6000	1044
3160	SOBSR36LS	LED-Streifen Oberboden / LED-strip top	A - A++	11	6000	828
3160	SOBSR36R	LED-Streifen Oberboden / LED-strip top	A - A++	13,9	6000	1044
3160	SOBSR36RLS	LED-Streifen Oberboden / LED-strip top	A - A++	13,9	6000	1044
3160	SOBSR63R	LED-Streifen Oberboden / LED-strip top	A - A++	13,9	6000	1044
3160	SOBSR63RLS	LED-Streifen Oberboden / LED-strip top	A - A++	13,9	6000	1044
3160	SOBSR66	LED-Streifen Oberboden / LED-strip top	A - A++	13,9	6000	1044
3160	SOBSR66LS	LED-Streifen Oberboden / LED-strip top	A - A++	13,9	6000	1044
3160	SFLS336	LED-Aufbauleuchte / LED-lamp	A - A++	17	6000	1207
3160	SFLS36	LED-Aufbauleuchte / LED-lamp	A - A++	17	6000	1207
3160	SFLS363R	LED-Aufbauleuchte / LED-lamp	A - A++	17	6000	1207
3160	SFLS363RLS	LED-Aufbauleuchte / LED-lamp	A - A++	17	6000	1207
3160	SFLS366	LED-Aufbauleuchte / LED-lamp	A - A++	17	6000	1207
3160	SFLS63	LED-Aufbauleuchte / LED-lamp	A - A++	17	6000	1207
3160	SFLS633	LED-Aufbauleuchte / LED-lamp	A - A++	17	6000	1207
3160	SFLS63R	LED-Aufbauleuchte / LED-lamp	A - A++	17	6000	1207
3160	SFLS63RLS	LED-Aufbauleuchte / LED-lamp	A - A++	17	6000	1207
3160	SFLS66	LED-Aufbauleuchte / LED-lamp	A - A++	17	6000	1207
3160	SFLS663	LED-Aufbauleuchte / LED-lamp	A - A++	17	6000	1207
3160	SFLS66R	LED-Aufbauleuchte / LED-lamp	A - A++	17	6000	1207
3160	SFLSR36	LED-Aufbauleuchte / LED-lamp	A - A++	17	6000	1207
3160	SFLSR363	LED-Aufbauleuchte / LED-lamp	A - A++	17	6000	1207
3160	SFLSR363LS	LED-Aufbauleuchte / LED-lamp	A - A++	17	6000	1207
3160	SFLSR36LS	LED-Aufbauleuchte / LED-lamp	A - A++	17	6000	1207
3160	SFLSR36R	LED-Aufbauleuchte / LED-lamp	A - A++	17	6000	1207
3160	SFLSR36RLS	LED-Aufbauleuchte / LED-lamp	A - A++	17	6000	1207

Energiedaten/energy information

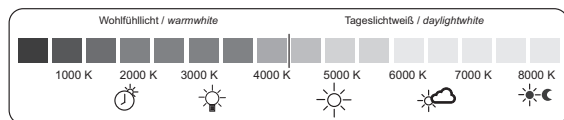

Farbtemperatur / colour temperature

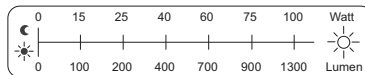

Lichtleistung / light output

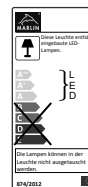

Energieeffizienz-Kategorie EEK/
energy efficiency category EEC

Programm programme	Artikel article	Beschreibung description	EEK EEC	Leistung in [W] power in [w]	Farbtemperatur in Kelvin color tempera- ture in kelvin	Lichtleistung in Lumen [lm] light output in lumen [lm]
MARLIN BAD 3160						
3160	SFLSR63R	LED-Aufbauleuchte / LED-lamp	A - A++	17	6000	1207
3160	SFLSR63RLS	LED-Aufbauleuchte / LED-lamp	A - A++	17	6000	1207
3160	SFLSR66	LED-Aufbauleuchte / LED-lamp	A - A++	17	6000	1207
3160	SFLSR66LS	LED-Aufbauleuchte / LED-lamp	A - A++	17	6000	1207
3160	SFLZ336	LED-Aufbauleuchte / LED-lamp	A - A++	8,6	2800-6500	620
3160	SFLZ36	LED-Aufbauleuchte / LED-lamp	A - A++	8,6	2800-6500	620
3160	SFLZ363R	LED-Aufbauleuchte / LED-lamp	A - A++	8,6	2800-6500	620
3160	SFLZ363RLS	LED-Aufbauleuchte / LED-lamp	A - A++	8,6	2800-6500	620
3160	SFLZ366	LED-Aufbauleuchte / LED-lamp	A - A++	8,6	2800-6500	620
3160	SFLZ63	LED-Aufbauleuchte / LED-lamp	A - A++	8,6	2800-6500	620
3160	SFLZ633	LED-Aufbauleuchte / LED-lamp	A - A++	8,6	2800-6500	620
3160	SFLZ63R	LED-Aufbauleuchte / LED-lamp	A - A++	8,6	2800-6500	620
3160	SFLZ63RLS	LED-Aufbauleuchte / LED-lamp	A - A++	8,6	2800-6500	620
3160	SFLZ66	LED-Aufbauleuchte / LED-lamp	A - A++	8,6	2800-6500	620
3160	SFLZ663	LED-Aufbauleuchte / LED-lamp	A - A++	8,6	2800-6500	620
3160	SFLZ66R	LED-Aufbauleuchte / LED-lamp	A - A++	8,6	2800-6500	620
3160	SFLZ66RLS	LED-Aufbauleuchte / LED-lamp	A - A++	8,6	2800-6500	620
3160	SFLZR36	LED-Aufbauleuchte / LED-lamp	A - A++	8,6	2800-6500	620
3160	SFLZR363	LED-Aufbauleuchte / LED-lamp	A - A++	8,6	2800-6500	620
3160	SFLZR363LS	LED-Aufbauleuchte / LED-lamp	A - A++	8,6	2800-6500	620
3160	SFLZR36LS	LED-Aufbauleuchte / LED-lamp	A - A++	8,6	2800-6500	620
3160	SFLZR36R	LED-Aufbauleuchte / LED-lamp	A - A++	8,6	2800-6500	620
3160	SFLZR36RLS	LED-Aufbauleuchte / LED-lamp	A - A++	8,6	2800-6500	620
3160	SFLZR36RLS	LED-Aufbauleuchte / LED-lamp	A - A++	8,6	2800-6500	620
3160	SFLZR63RLS	LED-Aufbauleuchte / LED-lamp	A - A++	8,6	2800-6500	620
3160	SFLZR66	LED-Aufbauleuchte / LED-lamp	A - A++	8,6	2800-6500	620
3160	SFLZR66LS	LED-Aufbauleuchte / LED-lamp	A - A++	8,6	2800-6500	620
3160	WTB70	SPS-Unterbauleuchte / LED-lamp substructure	A - A++	3,4	6000	252
3160	WTB110	SPS-Unterbauleuchte / LED-lamp substructure	A - A++	5,3	6000	396
3160	WTBP60	SPS-Unterbauleuchte / LED-lamp substructure	A - A++	5,8	6000	320
3160	WTPBR60	SPS-Unterbauleuchte / LED-lamp substructure	A - A++	5,8	2800-6500	320

Energiedaten/energy information

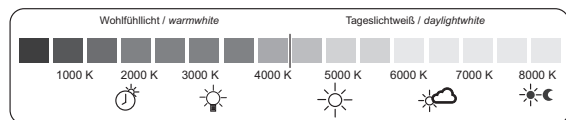

Farbtemperatur / colour temperature

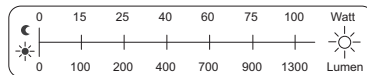

Lichtleistung / light output

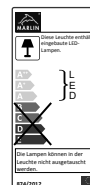

Energieeffizienz-Kategorie EEK/
energy efficiency category EEC

Programm programme	Artikel article	Beschreibung description	EEK EEC	Leistung in [W] power in [w]	Farbtemperatur in Kelvin color tempera- ture in kelvin	Lichtleistung in Lumen [lm] light output in lumen [lm]
MARLIN BAD 3250						
3250	HTNTL4	Kombi-Hochschrank / tower cabinet	A - A++	2	6000	110
3250	MTNAL4F	Kombi-Mittelschrank / medium cabinet	A - A++	2	6000	110
3250	MWSTAL6R	WT-Beleuchtung / washbasin lighting	A - A++	5,3	6000	352
3250	MWSTAL6	WT-Beleuchtung / washbasin lighting	A - A++	5,3	6000	352
3250	MWSTAL8R	WT-Beleuchtung / washbasin lighting	A - A++	7,2	6000	480
3250	MWSTAL8L	WT-Beleuchtung / washbasin lighting	A - A++	7,2	6000	480
3250	MWSTAL10R	WT-Beleuchtung / washbasin lighting	A - A++	9,1	6000	608
3250	MWSTAL10L	WT-Beleuchtung / washbasin lighting	A - A++	9,1	6000	608
3250	MWSTAL14D	WT-Beleuchtung / washbasin lighting	A - A++	13	6000	832
3250	SAD6L	LED-Flex Set	A - A++	12,4	6000	966
3250	SAD6R	LED-Flex Set	A - A++	12,4	6000	966
3250	SAD8L	LED-Flex Set	A - A++	12,4	6000	966
3250	SAD8R	LED-Flex Set	A - A++	12,4	6000	966
3250	SAD10L	LED-Flex Set	A - A++	12,4	6000	966
3250	SAD10R	LED-Flex Set	A - A++	12,4	6000	966
3250	SAD10A	LED-Flex Set	A - A++	12,4	6000	966
3250	SADR8L	LED-Flex Set	A - A++	10,8	6000	855
3250	SADR8R	LED-Flex Set	A - A++	10,8	6000	855
3250	SADR10R	LED-Flex Set	A - A++	10,8	6000	855
3250	SADR10L	LED-Flex Set	A - A++	10,8	6000	855
3250	SADR14	LED-Flex Set	A - A++	12,4	6000	966
3250	SADRL14	LED-Flex Set	A - A++	12,4	6000	966
3250	SPAD6	LED-Flex Set	A - A++	6,5	6000	489
3250	AW60	LED-Aufbauleuchte / LED-lamp	A - A++	8,3	6000	792
3250	AW80	LED-Aufbauleuchte / LED-lamp	A - A++	10,8	6000	1080
3250	AW100	LED-Aufbauleuchte / LED-lamp	A - A++	13,7	6000	1368
3250	AW140	LED-Aufbauleuchte / LED-lamp	A - A++	19,4	6000	1944
3250	AWP60	LED-Aufbauleuchte / LED-lamp	A - A++	8,3	6000	792
3250	WTB70	SPS-Unterbauleuchte / LED-lamp substructure	A - A++	3,4	6000	252
3250	WTB110	SPS-Unterbauleuchte / LED-lamp substructure	A - A++	5,3	6000	396
3250	WTBP60	SPS-Unterbauleuchte / LED-lamp substructure	A - A++	5,8	6000	320
MARLIN BAD 3260						
3260	HTNTL4	Kombi-Hochschrank / tower cabinet	A - A++	2	6000	110
3260	MTNAL4F	Kombi-Mittelschrank / medium cabinet	A - A++	2	6000	110
3260	SADA8L	LED-Flex Set	A - A++	12,4	6000	966
3260	SADA8R	LED-Flex Set	A - A++	12,4	6000	966
3260	SADA10	LED-Flex Set	A - A++	12,4	6000	966
3260	SADA12	LED-Flex Set	A - A++	12,4	6000	966
3260	SADA12D	LED-Flex Set	A - A++	12,4	6000	966
3260	SDU8	LED Beleuchtungsprofil/ LED lighting bar	A - A++	19,8	6000	1872
3260	SDU9	LED Beleuchtungsprofil/ LED lighting bar	A - A++	20,8	6000	1872
3260	SDU10	LED Beleuchtungsprofil/ LED lighting bar	A - A++	21,9	6000	1872
3260	SDU12	LED Beleuchtungsprofil/ LED lighting bar	A - A++	23,6	6000	1872
3260	SPBSA9	LED-Flex Set	A - A++	6,5	6000	489

Energiedaten/energy information

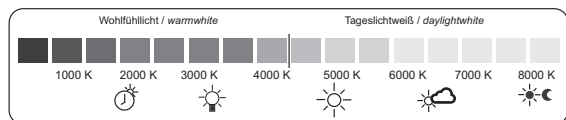

Farbtemperatur / colour temperature

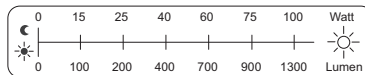

Lichtleistung / light output

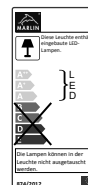

Energieeffizienz-Kategorie EEK/
energy efficiency category EEC

Programm programme	Artikel article	Beschreibung description	EEK EEC	Leistung in [W] power in [w]	Farbtemperatur in Kelvin color tempera- ture in kelvin	Lichtleistung in Lumen [lm] light output in lumen [lm]
MARLIN BAD 3260						
3260	SPBSA12	LED-Flex Set	A - A++	6,5	6000	489
3260	AW80	LED-Aufbauleuchte / LED-lamp	A - A++	10,8	6000	1080
3260	AW100	LED-Aufbauleuchte / LED-lamp	A - A++	13,7	6000	1368
3260	AW120	LED-Aufbauleuchte / LED-lamp	A - A++	16,6	6000	1656
3260	AWP90	LED-Aufbauleuchte / LED-lamp	A - A++	12,2	6000	1224
3260	AWP120	LED-Aufbauleuchte / LED-lamp	A - A++	16,9	6000	1692
3260	WTB70	SPS-Unterbauleuchte / LED-lamp substructure	A - A++	3,4	6000	252
3260	WUTB72	SPS-Unterbauleuchte / LED-lamp substructure	A - A++	6,7	4000/4500/6000	504
3260	WTB110	SPS-Unterbauleuchte / LED-lamp substructure	A - A++	5,3	6000	396
3260	WTBP60	SPS-Unterbauleuchte / LED-lamp substructure	A - A++	5,8	6000	320
MARLIN BAD 3280						
3280	HTNLT4	Kombi-Hochschrank / tower cabinet	A - A++	2	6000	110
3280	MTNAL4F	Kombi-Mittelschrank / medium cabinet	A - A++	2	6000	110
3280	SBSA9L	LED-Flex Set	A - A++	6,2	6000	488
3280	SBSA9R	LED-Flex Set	A - A++	6,2	6000	488
3280	SBSA12	LED-Flex Set	A - A++	6,2	6000	488
3280	SPBSA9	LED-Flex Set	A - A++	6,5	6000	489
3280	SPBSA12	LED-Flex Set	A - A++	6,5	6000	489
3280	AW90	LED-Aufbauleuchte / LED-lamp	A - A++	12,2	6000	1224
3280	AW120	LED-Aufbauleuchte / LED-lamp	A - A++	16,6	6000	1656
3280	AWP90	LED-Aufbauleuchte / LED-lamp	A - A++	12,2	6000	1224
3280	AWP120	LED-Aufbauleuchte / LED-lamp	A - A++	16,9	6000	1692
3280	WTB70	SPS-Unterbauleuchte / LED-lamp substructure	A - A++	3,4	6000	252
3280	WUTB72	SPS-Unterbauleuchte / LED-lamp substructure	A - A++	6,7	4000/4500/6000	504
3280	WTB110	SPS-Unterbauleuchte / LED-lamp substructure	A - A++	5,3	6000	396
3280	WTBP60	SPS-Unterbauleuchte / LED-lamp substructure	A - A++	5,8	6000	320
MARLIN BAD 3290						
3290	SADA8L	LED-Flex Set	A - A++	12,4	6000	966
3290	SADA8R	LED-Flex Set	A - A++	12,4	6000	966
3290	SADA10	LED-Flex Set	A - A++	12,4	6000	966
3290	SADA12	LED-Flex Set	A - A++	12,4	6000	966
3290	SADA12D	LED-Flex Set	A - A++	12,4	6000	966
3290	SDU8	LED Beleuchtungsprofil/ LED lighting bar	A - A++	19,8	6000	1872
3290	SDU9	LED Beleuchtungsprofil/ LED lighting bar	A - A++	20,8	6000	1872
3290	SDU10	LED Beleuchtungsprofil/ LED lighting bar	A - A++	21,9	6000	1872
3290	SDU12	LED Beleuchtungsprofil/ LED lighting bar	A - A++	23,6	6000	1872
3290	SPBSA9	LED-Flex Set	A - A++	6,5	6000	489
3290	SPBSA12	LED-Flex Set	A - A++	6,5	6000	489
3290	AW80	LED-Aufbauleuchte / LED-lamp	A - A++	10,8	6000	1080
3290	AW100	LED-Aufbauleuchte / LED-lamp	A - A++	13,7	6000	1368
3290	AW120	LED-Aufbauleuchte / LED-lamp	A - A++	16,6	6000	1656
3290	AWP90	LED-Aufbauleuchte / LED-lamp	A - A++	12,2	6000	1224
3290	AWP120	LED-Aufbauleuchte / LED-lamp	A - A++	16,9	6000	1692

Energiedaten/energy information

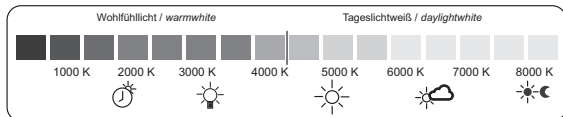

Farbtemperatur / colour temperature

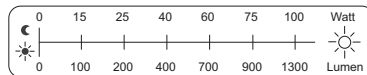

Lichtleistung / light output

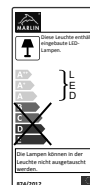

Energieeffizienz-Kategorie EEK/
energy efficiency category EEC

Programm programme	Artikel article	Beschreibung description	EEK EEC	Leistung in [W] power in [w]	Farbtemperatur in Kelvin color tempera- ture in kelvin	Lichtleistung in Lumen [lm] light output in lumen [lm]
MARLIN BAD 3290						
3290	WTB110	SPS-Unterbauleuchte / LED-lamp substructure	A - A++	5,3	6000	396
3290	WTBP60	SPS-Unterbauleuchte / LED-lamp substructure	A - A++	5,8	6000	320
3290	WTB70	SPS-Unterbauleuchte / LED-lamp substructure	A - A++	3,4	6000	252
3290	WUTB72	SPS-Unterbauleuchte / LED-lamp substructure	A - A++	6,7	4000/4500/6000	504
MARLIN BAD 3300						
3300	AW100	LED-Aufbauleuchte / Lampe LED	A - A++	13,7	6000	1368
3300	AW120	LED-Aufbauleuchte / Lampe LED	A - A++	16,6	6000	1656
3300	AW80	LED-Aufbauleuchte / Lampe LED	A - A++	10,8	6000	1080
3300	AWP120	LED-Aufbauleuchte / Lampe LED	A - A++	16,9	6000	1692
3300	AWP90	LED-Aufbauleuchte / Lampe LED	A - A++	12,2	6000	1224
3300	FL90	LED-Aufbauleuchte / Lampe LED	A - A++	17	6000	1207
3300	FLL60	LED-Aufbauleuchte / Lampe LED	A - A++	11,5	6000	816
3300	FLS60	LED-Aufbauleuchte / Lampe LED	A - A++	5,8	2800-6500	520
3300	FLS90	LED-Aufbauleuchte / Lampe LED	A - A++	8,6	2800-6500	620
3300	SADA10	LED-Flex Set	A - A++	6,2	6000	624
3300	SADA10	LED-Flex Set	A - A++	6,2	6000	624
3300	SADA12	LED-Flex Set	A - A++	6,2	6000	624
3300	SADA12	LED-Flex Set	A - A++	6,2	6000	624
3300	SADA12D	LED-Flex Set	A - A++	6,2	6000	624
3300	SADA12D	LED-Flex Set	A - A++	6,2	6000	624
3300	SADA8L	LED-Flex Set	A - A++	6,2	6000	624
3300	SADA8L	LED-Flex Set	A - A++	6,2	6000	624
3300	SADA8R	LED-Flex Set	A - A++	6,2	6000	624
3300	SADA8R	LED-Flex Set	A - A++	6,2	6000	624
3300	SAWA10	LED-Aufbauleuchte / Lampe LED	A - A++	13,7	6000	1368
3300	SAWA12	LED-Aufbauleuchte / Lampe LED	A - A++	16,6	6000	1656
3300	SAWA12D	LED-Aufbauleuchte / Lampe LED	A - A++	16,6	6000	1656
3300	SAWA8L	LED-Aufbauleuchte / Lampe LED	A - A++	10,8	6000	1080
3300	SAWA8R	LED-Aufbauleuchte / Lampe LED	A - A++	10,8	6000	1080
3300	SFLG10	LED-Aufbauleuchte / Lampe LED	A - A++	15	6000	1207
3300	SFLG12	LED-Aufbauleuchte / Lampe LED	A - A++	15	6000	1207
3300	SFLG12D	LED-Aufbauleuchte / Lampe LED	A - A++	15	6000	1207
3300	SFLSA10	LED-Aufbauleuchte / Lampe LED	A - A++	8,6	2800-6500	620
3300	SFLSA12	LED-Aufbauleuchte / Lampe LED	A - A++	8,6	2800-6500	620
3300	SFLSA12D	LED-Aufbauleuchte / Lampe LED	A - A++	8,6	2800-6500	620
3300	SFLSA8L	LED-Aufbauleuchte / Lampe LED	A - A++	5,8	2800-6500	520
3300	SFLSA8R	LED-Aufbauleuchte / Lampe LED	A - A++	5,8	2800-6500	520
3300	SPBSA12	LED-Flex Set	A - A++	12,4	6000	624
3300	SPBSA9	LED-Flex Set	A - A++	12,4	6000	624
3300	SPFLC10	LED-Aufbauleuchte / Lampe LED	A - A++	15	6000	1207
3300	SPFLC12	LED-Aufbauleuchte / Lampe LED	A - A++	15	6000	1207
3300	SPFLSC10	LED-Aufbauleuchte / Lampe LED	A - A++	8,6	2800-6500	620
3300	SPFLSC12	LED-Aufbauleuchte / Lampe LED	A - A++	8,6	2800-6500	620
3300	SPFLSC8	LED-Aufbauleuchte / Lampe LED	A - A++	5,8	2800-6500	520

Energiedaten/energy information

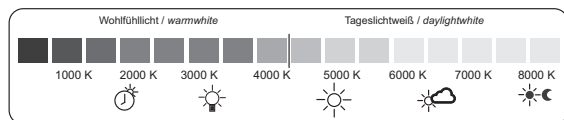

Farbtemperatur / colour temperature

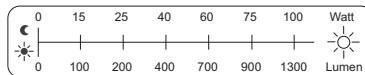

Lichtleistung / light output

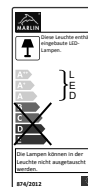

Energieeffizienz-Kategorie EEK/
energy efficiency category EEC

Programm programme	Artikel article	Beschreibung description	EEK EEC	Leistung in [W] power in [w]	Farbtemperatur in Kelvin color tempera- ture in kelvin	Lichtleistung in Lumen [lm] light output in lumen [lm]
MARLIN BAD 3300						
3300	WTB110	SPS-Unterbauleuchte / LED-lamp substructure	A - A++	5,3	6000	396
3300	WTB70	SPS-Unterbauleuchte / LED-lamp substructure	A - A++	3,4	6000	252
3300	WTBF210	SPS-Unterbauleuchte / LED-lamp substructure	A - A++	2x3	4000	2x150
3300	WTBP60	SPS-Unterbauleuchte / LED-lamp substructure	A - A++	5,8	6000	320
3300	WTBPR60	SPS-Unterbauleuchte / LED-lamp substructure	A - A++	5,8	2800-6500	320
3300	WUTB72	SPS-Unterbauleuchte / LED-lamp substructure	A - A++	6,72	4000/4500/6000	504
MARLIN BAD 3350						
3350	FLS60	LED-Aufbauleuchte / Lampe LED	A - A++	5,8	2800-6500	520
3350	FLS90	LED-Aufbauleuchte / Lampe LED	A - A++	8,6	2800-6500	620
3350	LL74	LED-Aufbauleuchte / Lampe LED	A - A++	7	6000	609
3350	LL94	LED-Aufbauleuchte / Lampe LED	A - A++	8,9	6000	777
3350	SFLB10	LED-Aufbauleuchte / Lampe LED	A - A++	8,6	2800-6500	620
3350	SFLB12	LED-Aufbauleuchte / Lampe LED	A - A++	8,6	2800-6500	620
3350	SFLB8	LED-Aufbauleuchte / Lampe LED	A - A++	5,8	2800-6500	520
3350	SFLB8L	LED-Aufbauleuchte / Lampe LED	A - A++	5,8	2800-6500	520
3350	SFLB8R	LED-Aufbauleuchte / Lampe LED	A - A++	5,8	2800-6500	520
3350	SLLD10	LED-Aufbauleuchte / Lampe LED	A - A++	8,9	6000	777
3350	SLLD12	LED-Aufbauleuchte / Lampe LED	A - A++	8,9	6000	777
3350	SLLD8L	LED-Aufbauleuchte / Lampe LED	A - A++	7	6000	609
3350	SLLD8R	LED-Aufbauleuchte / Lampe LED	A - A++	7	6000	609
3350	SPFLB10	LED-Aufbauleuchte / Lampe LED	A - A++	8,6	2800-6500	620
3350	SPFLB12	LED-Aufbauleuchte / Lampe LED	A - A++	8,6	2800-6500	620
3350	WTB110	SPS-Unterbauleuchte / LED-lamp substructure	A - A++	5,3	6000	396
3350	WTB70	SPS-Unterbauleuchte / LED-lamp substructure	A - A++	3,4	6000	252
3350	WTBP60	SPS-Unterbauleuchte / LED-lamp substructure	A - A++	5,8	6000	320
3350	WTBPR60	SPS-Unterbauleuchte / LED-lamp substructure	A - A++	5,8	6000	320
3350	WUTB72	SPS-Unterbauleuchte / LED-lamp substructure	A - A++	6,72	4000/4500/6000	504
MARLIN BAD 3360						
3360	AW100	LED-Aufbauleuchte / Lampe LED	A - A++	13,7	6000	1368
3360	AW120	LED-Aufbauleuchte / Lampe LED	A - A++	16,6	6000	1656
3360	AW80	LED-Aufbauleuchte / Lampe LED	A - A++	10,8	6000	1080
3360	HTNLT4	Kombi-Hochschrank / tower cabinet	A - A++	2	6000	110
3360	MTNAL4F	Kombi-Mittelschrank / medium cabinet	A - A++	2	6000	110
3360	SADA10	LED-Flex Set	A - A++	12,4	6000	966
3360	SADA12	LED-Flex Set	A - A++	12,4	6000	966
3360	SADA12D	LED-Flex Set	A - A++	12,4	6000	966
3360	SADA8L	LED-Flex Set	A - A++	12,4	6000	966
3360	SADA8R	LED-Flex Set	A - A++	12,4	6000	966
3360	SDU10	LED Beleuchtungsprofil/ LED lighting bar	A - A++	21,9	6000	1872
3360	SDU12	LED Beleuchtungsprofil/ LED lighting bar	A - A++	23,6	6000	1872
3360	SDU8	LED Beleuchtungsprofil/ LED lighting bar	A - A++	19,8	6000	1872
3360	SDU9	LED Beleuchtungsprofil/ LED lighting bar	A - A++	20,8	6000	1872
3360	SPBSA9	LED-Flex Set	A - A++	6,5	6000	489

Energiedaten/energy information

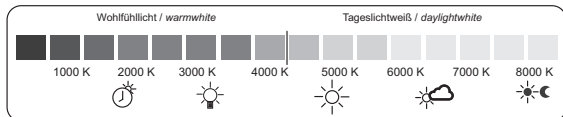

Farbtemperatur / colour temperature

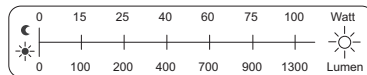

Lichtleistung / light output

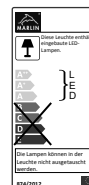

Energieeffizienz-Kategorie EEK/
energy efficiency category EEC

Programm programme	Artikel article	Beschreibung description	EEK EEC	Leistung in [W] power in [w]	Farbtemperatur in Kelvin color temperature in kelvin	Lichtleistung in Lumen [lm] light output in lumen [lm]
MARLIN BAD 3360						
3360	SPBSA12	LED-Flex Set	A - A++	6,5	6000	489
3360	WTB110	SPS-Unterbauleuchte / LED-lamp substructure	A - A++	5,3	6000	396
3360	WTB70	SPS-Unterbauleuchte / LED-lamp substructure	A - A++	3,4	6000	252
3360	WTBF210	SPS-Unterbauleuchte / LED-lamp substructure	A - A++	3	4000	150
3360	WTBP60	SPS-Unterbauleuchte / LED-lamp substructure	A - A++	5,8	6500	320
3360	WUTB72	SPS-Unterbauleuchte / LED-lamp substructure	A - A++	6,72	4000/4500/6000	504
MARLIN BAD 3390						
3390	AW100	LED-Aufbauleuchte / Lampe LED	A - A++	13,7	6000	1368
3390	AW120	LED-Aufbauleuchte / Lampe LED	A - A++	16,6	6000	1656
3390	AW80	LED-Aufbauleuchte / Lampe LED	A - A++	10,8	6000	1080
3390	SADA10	LED-Flex Set	A - A++	12,4	6000	966
3390	SADA12	LED-Flex Set	A - A++	12,4	6000	966
3390	SADA12D	LED-Flex Set	A - A++	12,4	6000	966
3390	SADA8L	LED-Flex Set	A - A++	12,4	6000	966
3390	SADA8R	LED-Flex Set	A - A++	12,4	6000	966
3390	SDU10	LED Beleuchtungsprofil/ LED lighting bar	A - A++	21,9	6000	1872
3390	SDU12	LED Beleuchtungsprofil/ LED lighting bar	A - A++	23,6	6000	1872
3390	SDU8	LED Beleuchtungsprofil/ LED lighting bar	A - A++	19,8	6000	1872
3390	SDU9	LED Beleuchtungsprofil/ LED lighting bar	A - A++	20,8	6000	1872
3360	SPBSA9	LED-Flex Set	A - A++	6,5	6000	489
3360	SPBSA12	LED-Flex Set	A - A++	6,5	6000	489
3390	WTB110	SPS-Unterbauleuchte / LED-lamp substructure	A - A++	5,3	6000	396
3390	WTB70	SPS-Unterbauleuchte / LED-lamp substructure	A - A++	3,4	6000	252
3390	WTBF210	SPS-Unterbauleuchte / LED-lamp substructure	A - A++	3	4000	150
3390	WTBP60	SPS-Unterbauleuchte / LED-lamp substructure	A - A++	5,8	6500	320
3390	WUTB72	SPS-Unterbauleuchte / LED-lamp substructure	A - A++	6,72	4000/4500/6000	504
MARLIN BAD 3400						
3400	DE60	LED-Aufbauleuchte / LED-lamp	A - A++	8,0	6000	870
3400	WTBP60	SPS-Unterbauleuchte / LED-lamp substructure	A - A++	5,8	6000	320
3400	WTB70	SPS-Unterbauleuchte / LED-lamp substructure	A - A++	3,4	6000	252
3400	WUTB72	SPS-Unterbauleuchte / LED-lamp substructure	A - A++	6,7	4000/4500/6000	504



Haben Sie Fragen oder Anregungen?
Kontaktieren Sie uns gerne!

Wir sind telefonisch für Sie da:

Montag bis Freitag: 09:30 bis 18:00 Uhr



03606 / 50 77 70

Oder jederzeit per E-Mail unter:



info@badshop.de

Gern können Sie auch jederzeit
[online](#) einen Beratungstermin
in unserer Ausstellung vereinbaren.