

BALTO

MADE IN GERMANY



## Frontdekore PG 1

MDF mit Folie tiefgezogen

Fronten mit chromfarbener Einlage (für Waschtischunterschranke und Griffvarianten Z1)



Fronten mit schwarzer Einlage (für Waschtischunterschranke und Griffvariante V2)



Fronten mit Holz Einlage (für Waschtischunterschänke und Griffvariante O3)

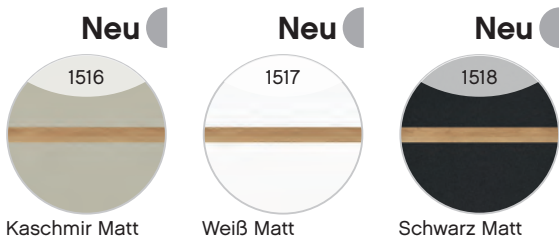

Fronten ohne chromfarbener, schwarzer oder Holz Einlage (für Waschtischunterschänke und Zusatzartikel)



## Frontdekore PG 2

MDF mit Folie tiefgezogen und Synchronpore  
Fronten mit chromfarbener Einlage (für Waschtischunterschranke und Griffvarianten Z1)

FEEL  
nature



Halifax Eiche quer  
Nachbildung mit  
Synchronpore

---

## Frontdekore PG 2

MDF mit Folie tiefgezogen und Synchronpore  
Fronten mit schwarzer Einlage (für Waschtischunterschranke und Griffvariante V2)

FEEL  
nature



Halifax Eiche quer  
Nachbildung mit  
Synchronpore

---

Fronten ohne chromfarbener, schwarzer oder Holz Einlage (für Waschtischunterschranke und Zusatzartikel)

FEEL  
nature



Halifax Eiche quer  
Nachbildung mit  
Synchronpore

---

# Korpusdekore



25

Weiß Glanz

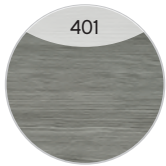

401

Graphit Struktur quer Nachbildung



438

Riviera Eiche quer Nachbildung

FEEL nature



452

Polar Pinie quer Nachbildung

FEEL nature



458

Boreas Pinie quer Nachbildung

FEEL nature



450

Halifax Eiche quer Nachbildung mit Synchronpore

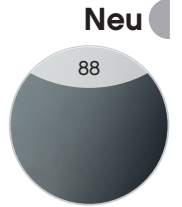

88

Stahlgrau

Neu

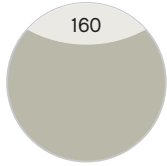

160

Kaschmir Matt Touch

Neu

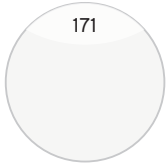

171

Weiß Matt Touch

Neu



179

Schwarz Matt Touch

# BALTO

## Mineralmarmor-Waschtische



Weiß Glanz

## Glas-Waschtische



Optiwhite

---

## Griffe

Neu



**Variante Z1**  
Chrom Glanz



**Variante V2**  
Schwarz Matt



**Variante O3**  
Massivholz

Aufgrund von unterschiedlichen Türausprägungen/-breiten sind die Griffgeometrien/-längen fix zugeordnet.



Produktfotos



Waschtisch-Übersicht

Mineralmarmor-Waschtische

Breite 644 mm

BL-MMWT57-640

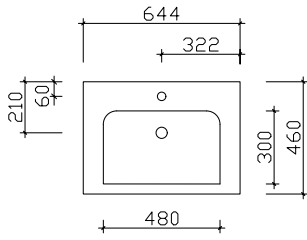

Breite 920 mm

BL-MMWT 57-900

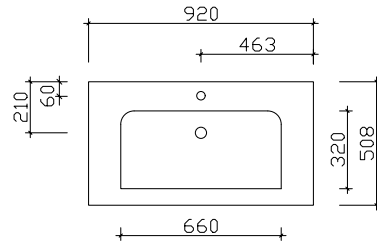

Breite 1230 mm

BL-MMWT 57-1210

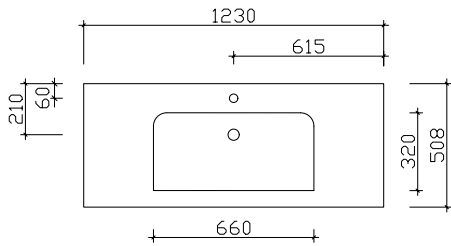

Breite 1478 mm

BL-MMDWT 57-1460

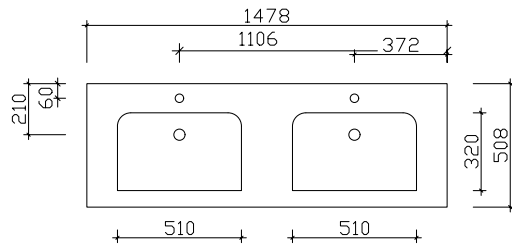

Glas-Waschtische

Breite 610 mm

BME015G61003

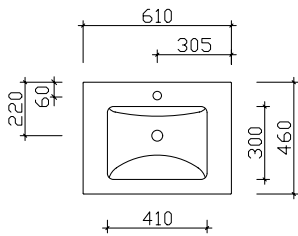

Breite 900 mm

BME017G90003

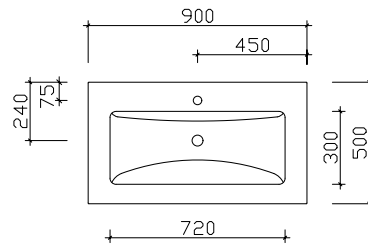

Breite 1210 mm

BME017G12103

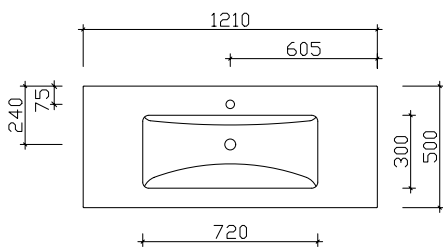

Breite 1460 mm

BMD017G14603

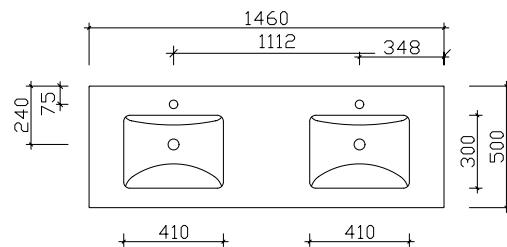



## Spiegelschrank-Übersicht

BL-SPS 07



Spiegelschrank mit LED-Lichtkranz

BL-SPS 16



Spiegelschrank inkl. Kranz mit LED-Einbauleuchte

	Breite in mm
BL-SPS 03	700
BL-SPS 06	850
BL-SPS 07	1200
BL-SPS 09	1500

	Breite in mm
BL-SPS 02	660
BL-SPS 16	850
BL-SPS 17	1200
BL-SPS 18	1500

BL-SPS 19



Spiegelschrank mit Facettenspiegel, ohne Beleuchtung

	Breite in mm
BL-SPS 01	700
BL-SPS 19	850
BL-SPS 20	1200
BL-SPS 21	1500

BL-SPS 23



Spiegelschrank inkl. Kranz mit LED-Einbauleuchte und Schalter/Steckdose von außen steuerbar

	Breite in mm
BL-SPS 22-LA	660
BL-SPS 22-RA	660
BL-SPS 22-UN	660
BL-SPS 23-LA	850
BL-SPS 23-RA	850
BL-SPS 23-UN	850
BL-SPS 24-LA	1200
BL-SPS 24-RA	1200
BL-SPS 24-UN	1200
BL-SPS 25-ZA	1500
BL-SPS 25-ZU	1500

## Spiegelschrank-Übersicht

SENE00912



Spiegelschrank inkl. LED-Innenbeleuchtung hinter der Glastür  
schwarz lackierte Alu-Rahmentür mit Rauchglas

	Breite in mm
<b>SENE00960</b>	600
<b>SENE00990</b>	900
<b>SENE00912</b>	1200
<b>SENR00912</b>	1200
<b>SDNE00915</b>	1500

SENE01312



Spiegelschrank inkl. LED-Innenbeleuchtung hinter der Glastür  
Alu-Rahmentür mit getönter silberner Glastür

	Breite in mm
<b>SENE01390</b>	900
<b>SENE01312</b>	1200
<b>SENR01312</b>	1200
<b>SDNE01315</b>	1500

## Unterbau 644 mm

Hier bieten wir eine große Auswahl an Formen und Größen namhafter und bewährter Hersteller. Waschtisch-Artikel ohne Armatur.



### Mineralmarmor-Waschtisch

Weiß (w), mit Armaturbohrung und integriertem Überlauf

Schwarze Überlaufrosetten (ZDVROS03) optional im Zubehör bestellbar!

Höhe	Breite	Tiefe	Artikel-Nr.	Aufteilung Breite	PG 1	PG 2	PG 3
76	644	460	BL-MMWT57-640		758		



### LED-Zusatzbeleuchtung

für Schattenfuge, inkl. Bewegungssensor  
optional einsetzbar zu:  
BL-MMWT 57-640

12V
962LM
8,4W
2800-6500K

Sensorschalter (ZCS008E) optional bestellbar zur Steuerung von LEDplus  
(Farbtemperaturwechsel) bei Waschtischunterschrank!

**Nicht separat bestellbar!**

Höhe	Breite	Tiefe	Artikel-Nr.	Aufteilung Breite	PG 1	PG 2	PG 3
10	610	493	EB-LH30-SET 60		428		
-			ZCS008E		115		

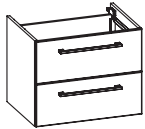

### Waschtischunterschrank

2 Auszüge

Höhe	Breite	Tiefe	Artikel-Nr.	Aufteilung Breite	PG 1	PG 2	PG 3
480	600	440	BL-WTUSL 07		1116	1195	



### Glas-Waschtisch

Optiwhite (03), mit Armaturbohrung und externem Überlauf

Schwarze Überlaufrosetten (ZDVROS04) optional im Zubehör bestellbar!

Höhe	Breite	Tiefe	Artikel-Nr.	Aufteilung Breite	PG 1	PG 2	PG 3
15	610	460	BME015G61003		625		



### Waschtischunterschrank

2 Auszüge

Höhe	Breite	Tiefe	Artikel-Nr.	Aufteilung Breite	PG 1	PG 2	PG 3
480	600	450	BL-WTUSL08		1116	1195	

## Überbau 700 mm

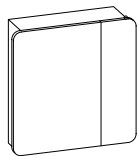
**Spiegelschrank**

2 Drehtüren, einfach verspiegelt, mit Facette, 4 Glaseinlegeböden  
Anschlag von links: R L  
Abb. zeigt links

**Ausführung: L/R wählbar - Bei Bestellung bitte angeben!**  
**Aufsatzleuchten optional bestellbar!**

Höhe	Breite	Tiefe	Artikel-Nr.	Aufteilung Breite	PG 1	PG 2	PG 3
703	700	170	BL-SPS 01	L/R	500/200	848	

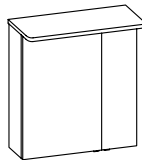
**Spiegelschrank**

inkl. LED-Beleuchtung im Kranz, Kranzbreite: 670 mm, Kranztiefe: 240 mm  
2 Drehtüren, einfach verspiegelt, 2 Glaseinlegeböden  
Schalter/Steckdose  
Anschlag von links: L R  
Abb. zeigt links

12V
611-618LM
5,4W
2900-6400K

Sensorschalter (ZCS005E) optional bestellbar zur Steuerung von LEDplus  
(Farbtemperaturwechsel bei Spiegelschränken)

**Ausführung: L/R wählbar - Bei Bestellung bitte angeben!**

Höhe	Breite	Tiefe	Artikel-Nr.	Aufteilung Breite	PG 1	PG 2	PG 3
721	660	170	BL-SPS 02	L/R	450/200	930	
-	-	-	ZCS005E			115	

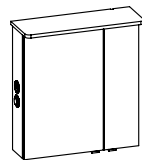
**Spiegelschrank**

inkl. LED-Beleuchtung im Kranz  
Kranzbreite: 670 mm, Kranztiefe: 240 mm  
2 Drehtüren, einfach verspiegelt, 2 Glaseinlegeböden  
Schalter/Steckdose von außen steuerbar  
Wählbare Modul Positionen:  
rechts außen (RA), links außen (LA) oder unten (UN)  
Anschlag von links: L R, Abb. zeigt links

12V
611-618LM
5,4W
2900-6400K

Sensorschalter (ZCS005E) optional bestellbar zur Steuerung von LEDplus  
(Farbtemperaturwechsel bei Spiegelschränken)

**Ausführung: L/R wählbar - Bei Bestellung bitte angeben!**

Höhe	Breite	Tiefe	Artikel-Nr.	Aufteilung Breite	PG 1	PG 2	PG 3
721	660	170	BL-SPS 22-LA	L/R	450/200	1020	
721	660	170	BL-SPS 22-RA	L/R	450/200	1020	
721	660	170	BL-SPS 22-UN	L/R	450/200	1020	
-	-	-	ZCS005E			115	

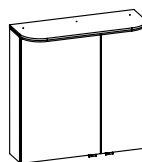
**Spiegelschrank**

inkl. LED-Lichtkranz, Kranzbreite: 702 mm, Kranztiefe: 272 mm  
2 Drehtüren, einfach verspiegelt, 2 Glaseinlegeböden  
Schalter/Steckdose  
Anschlag von links: L R  
Abb. zeigt links

12V
821LM
6,5W
3000-6500K

Sensorschalter (ZCS005E) optional bestellbar zur Steuerung von LEDplus  
(Farbtemperaturwechsel bei Spiegelschränken)

**Ausführung: L/R wählbar - Bei Bestellung bitte angeben!**

Höhe	Breite	Tiefe	Artikel-Nr.	Aufteilung Breite	PG 1	PG 2	PG 3
723	700	170	BL-SPS 03	L/R	450/250	1278	
-	-	-	ZCS005E			115	

## Überbau 700 mm

**LED-Zusatzbeleuchtung**

zur Waschplatzbeleuchtung  
optional einsetzbar zu:  
BL-SPS 01-L/R, BL-SPS 02-L/R, BL-SPS 03-L/R  
und BL-SPS 22-L/R

12V
165LM
1,4W
2900-6400K

**Nicht separat bestellbar!**

Höhe	Breite	Tiefe	Artikel-Nr.	Aufteilung Breite	PG 1	PG 2	PG 3
-	350		EB-L-WP 04		255		

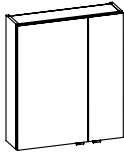
**Spiegelschrank**

2 Drehtüren, einfach verspiegelt, 2 Glaseinlegeböden  
Schalter/Steckdose  
Anschlag von links: L R  
Abb. zeigt links

**Ausführung: L/R wählbar - Bei Bestellung bitte angeben!**  
**Aufsatzleuchten optional bestellbar!**

Höhe	Breite	Tiefe	Artikel-Nr.	Aufteilung Breite	PG 1	PG 2	PG 3
703	600	170	SENE00960	L/R	400/200	640	

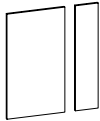
**Innenspiegel**

595x130, 595x330  
optional einsetzbar zu:  
SENE00960

**Nicht separat bestellbar!**

Höhe	Breite	Tiefe	Artikel-Nr.	Aufteilung Breite	PG 1	PG 2	PG 3
595		3	ZIS00700E		330/130	90	

**LED-Zusatzbeleuchtung**

zur Waschplatzbeleuchtung  
optional einsetzbar zu:  
SENE00960

12V
165LM
1,4W
2900-6400K

**Nicht separat bestellbar!**

Höhe	Breite	Tiefe	Artikel-Nr.	Aufteilung Breite	PG 1	PG 2	PG 3
-	350		ZWP00435E		255		



## Unterbau 920 mm

Hier bieten wir eine große Auswahl an Formen und Größen namhafter und bewährter Hersteller. Waschtisch-Artikel ohne Armatur.



### Mineralmarmor-Waschtisch

Weiß (w), mit Armaturbohrung und integriertem Überlauf

**Schwarze Überlaufrosetten (ZDVROS03) optional im Zubehör bestellbar!**

Höhe	Breite	Tiefe	Artikel-Nr.	Aufteilung Breite	PG 1	PG 2	PG 3
76	920	508	BL-MMWT 57-900		798		



### LED-Zusatzbeleuchtung

für Schattenfuge, inkl. Bewegungssensor  
optional einsetzbar zu:  
BL-MMWT 57-900

12V
1045LM
9,12W
2800-6500K

Sensorschalter (ZCS008E) optional bestellbar zur Steuerung von LEDplus (Farbtemperaturwechsel) bei Waschtischunterschrank!

**Nicht separat bestellbar!**

Höhe	Breite	Tiefe	Artikel-Nr.	Aufteilung Breite	PG 1	PG 2	PG 3
10	890	493	EB-LH30-SET 11		448		
-			ZCS008E		115		



### Glas-Waschtisch

Optiwhite (03)  
mit Armaturbohrung und externem Überlauf

**Schwarze Überlaufrosetten (ZDVROS04) optional im Zubehör bestellbar!**

Höhe	Breite	Tiefe	Artikel-Nr.	Aufteilung Breite	PG 1	PG 2	PG 3
15	900	500	BME017G90003		798		



### Waschtischunterschrank

2 Auszüge, oberer Auszug mit Kosmetikeinsatz

Höhe	Breite	Tiefe	Artikel-Nr.	Aufteilung Breite	PG 1	PG 2	PG 3
480	880	490	BL-WTUSL 02		1220	1305	

## Überbau 900 mm

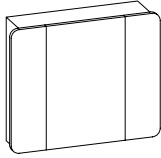
**Spiegelschrank**

3 Drehtüren, einfach verspiegelt, mit Facette, 6 Glaseinlegeböden  
Anschlag von links: R L L

**Aufsatzleuchten optional bestellbar!**

Höhe	Breite	Tiefe	Artikel-Nr.	Aufteilung Breite	PG 1	PG 2	PG 3
703	850	170	BL-SPS 19	200/450/200	1028		

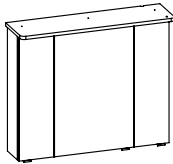
**Spiegelschrank**

inkl. LED-Beleuchtung im Kranz, Kranzbreite: 870 mm, Kranztiefe: 240 mm  
3 Drehtüren, einfach verspiegelt, 6 Glaseinlegeböden  
Schalter/Steckdose  
Anschlag von links: R L L

12V
811-832LM
7,2W
2900-6400K

Sensorschalter (ZCS005E) optional bestellbar zur Steuerung von LEDplus  
(Farbtemperaturwechsel bei Spiegelschränken)

Höhe	Breite	Tiefe	Artikel-Nr.	Aufteilung Breite	PG 1	PG 2	PG 3
721	850	170	BL-SPS 16	200/450/200	1148		
-			ZCS005E		115		

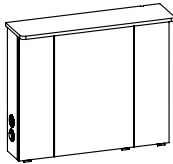
**Spiegelschrank**

inkl. LED-Beleuchtung im Kranz, Kranzbreite: 870 mm, Kranztiefe: 240 mm  
3 Drehtüren, einfach verspiegelt, 6 Glaseinlegeböden  
Schalter/Steckdose von außen steuerbar  
Wählbare Modul Positionen:

12V
811-832LM
7,2W
2900-6400K

rechts außen (RA), links außen (LA) oder unten (UN), Anschlag von links: R L L

Sensorschalter (ZCS005E) optional bestellbar zur Steuerung von LEDplus  
(Farbtemperaturwechsel bei Spiegelschränken)

Höhe	Breite	Tiefe	Artikel-Nr.	Aufteilung Breite	PG 1	PG 2	PG 3
721	850	170	BL-SPS 23-LA	200/450/200	1238		
721	850	170	BL-SPS 23-RA	200/450/200	1238		
721	850	170	BL-SPS 23-UN	200/450/200	1238		
-			ZCS005E		115		

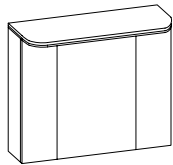
**Spiegelschrank**

inkl. LED-Lichtkranz, Kranzbreite: 852 mm, Kranztiefe: 272 mm  
3 Drehtüren, einfach verspiegelt, 6 Glaseinlegeböden  
Schalter/Steckdose  
Anschlag von links: R L L

12V
1011LM
8W
3000-6500K

Sensorschalter (ZCS005E) optional bestellbar zur Steuerung von LEDplus  
(Farbtemperaturwechsel bei Spiegelschränken)

Höhe	Breite	Tiefe	Artikel-Nr.	Aufteilung Breite	PG 1	PG 2	PG 3
725	850	170	BL-SPS 06	200/450/200	1498		
-			ZCS005E		115		

**LED-Zusatzbeleuchtung**

zur Waschplatzbeleuchtung  
optional einsetzbar zu:  
BL-SPS 06, BL-SPS 16, BL-SPS 19 und BL-SPS 23

12V
358LM
2,8W
2900-6400K

**Nicht separat bestellbar!**

Höhe	Breite	Tiefe	Artikel-Nr.	Aufteilung Breite	PG 1	PG 2	PG 3
-	650		EB-L-WP 02		275		

## Überbau 900 mm

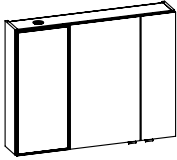
**Spiegelschrank**

2 Drehtüren, einfach verspiegelt, 4 Glaseinlegeböden, 1 Vitrine mit schwarzer Rauchglastür  
inkl. LED-Spot, Schalter/Steckdose  
Anschlag von links: L L R  
Abb. zeigt links

12V
202LM
2,6W
2700-6500K

Sensorschalter (ZCS005E) optional bestellbar zur Steuerung von LEDplus  
(Farbtemperaturwechsel bei Spiegelschränken)

**Vitrine wahlweise links (L), rechts (R) angeben! Aufsatzleuchten optional bestellbar!**

Höhe	Breite	Tiefe	Artikel-Nr.	Aufteilung Breite	PG 1	PG 2	PG 3
703	900	170	SENE00990	L/R	300/400/200	1090	
-			ZCS005E			115	

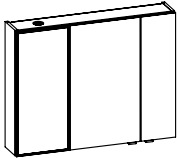
**Spiegelschrank**

2 Drehtüren, einfach verspiegelt, 4 Glaseinlegeböden  
1 Vitrine mit getönter silberner Glastür  
inkl. LED-Spot, Schalter/Steckdose  
Anschlag von links: L L R  
Abb. zeigt links

12V
202LM
2,6W
2700-6500K

Sensorschalter (ZCS005E) optional bestellbar zur Steuerung von LEDplus  
(Farbtemperaturwechsel bei Spiegelschränken)

**Vitrine wahlweise links (L), rechts (R) angeben! Aufsatzleuchten optional bestellbar!**

Höhe	Breite	Tiefe	Artikel-Nr.	Aufteilung Breite	PG 1	PG 2	PG 3
703	900	170	SENE01390	L/R	300/400/200	1225	
-			ZCS005E			115	

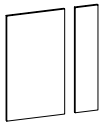
**Innenspiegel**

595x130, 595x330  
optional einsetzbar zu:  
SENE00990 und SENE01390

**Nicht separat bestellbar!**

Höhe	Breite	Tiefe	Artikel-Nr.	Aufteilung Breite	PG 1	PG 2	PG 3
595		3	ZIS00700E		330/130	90	

**LED-Zusatzbeleuchtung**

zur Waschplatzbeleuchtung  
optional einsetzbar zu:  
SENE00990 und SENE01390

12V
358LM
2,8W
2900-6400K

**Nicht separat bestellbar!**

Höhe	Breite	Tiefe	Artikel-Nr.	Aufteilung Breite	PG 1	PG 2	PG 3
-	650		ZWP00165E		170		

## Unterbau 1230 mm

Hier bieten wir eine große Auswahl an Formen und Größen namhafter und bewährter Hersteller. Waschtisch-Artikel ohne Armatur.



### Mineralmarmor-Waschtisch

Weiß (w), mit Armaturbohrung und integriertem Überlauf

**Schwarze Überlaufrosetten (ZDVROS03) optional im Zubehör bestellbar!**

Höhe	Breite	Tiefe	Artikel-Nr.	Aufteilung Breite	PG 1	PG 2	PG 3
76	1230	508	BL-MMWT 57-1210		909		



### LED-Zusatzbeleuchtung

für Schattenfuge, inkl. Bewegungssensor

optional einsetzbar zu:

BL-MMWT 57-1210

12V
1210LM
10,56W
2800-6500K

Sensorschalter (ZCS008E) optional bestellbar zur Steuerung von LEDplus (Farbtemperaturwechsel) bei Waschtischunterschrank!

**Nicht separat bestellbar!**

Höhe	Breite	Tiefe	Artikel-Nr.	Aufteilung Breite	PG 1	PG 2	PG 3
10	1198	493	EB-LH30-SET 12		468		
-			ZCS008E		115		



### Glas-Waschtisch

Optiwhite (03)

mit Armaturbohrung und externem Überlauf

**Schwarze Überlaufrosetten (ZDVROS04) optional im Zubehör bestellbar!**

Höhe	Breite	Tiefe	Artikel-Nr.	Aufteilung Breite	PG 1	PG 2	PG 3
15	1210	500	BME017G12103		909		

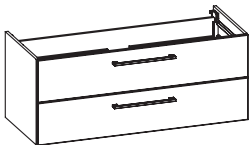

### Waschtischunterschrank

2 Auszüge, oberer Auszug mit Kosmetikeinsatz

Höhe	Breite	Tiefe	Artikel-Nr.	Aufteilung Breite	PG 1	PG 2	PG 3
480	1190	490	BL-WTUSL 04		1354	1450	

## Überbau 1200 mm

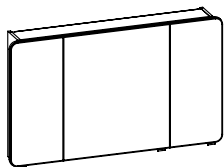

**Spiegelschrank**

3 Drehtüren, einfach verspiegelt, mit Facette, 6 Glaseinlegeböden  
Anschlag von links: R L L

**Aufsatzleuchten optional bestellbar!**

Höhe	Breite	Tiefe	Artikel-Nr.	Aufteilung Breite	PG 1	PG 2	PG 3
703	1200	170	BL-SPS 20	300/600/300	1098		

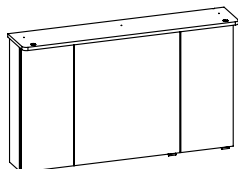

**Spiegelschrank**

inkl. LED-Beleuchtung im Kranz, Kranzbreite: 1220 mm, Kranztiefe: 240 mm  
3 Drehtüren, einfach verspiegelt, 6 Glaseinlegeböden  
Schalter/Steckdose  
Anschlag von links: R L L

12V
1116-1155LM
9,6W
2900-6400K

Sensorschalter (ZCS005E) optional bestellbar zur Steuerung von LEDplus  
(Farbtemperaturwechsel bei Spiegelschränken)

Höhe	Breite	Tiefe	Artikel-Nr.	Aufteilung Breite	PG 1	PG 2	PG 3
721	1200	170	BL-SPS 17	300/600/300	1309		
-	-	-	ZCS005E		115		

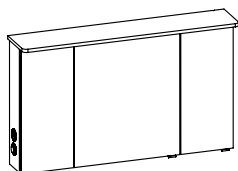

**Spiegelschrank**

inkl. LED-Beleuchtung im Kranz, Kranzbreite: 1220 mm, Kranztiefe: 240 mm  
3 Drehtüren, einfach verspiegelt, 6 Glaseinlegeböden  
Schalter/Steckdose von außen steuerbar  
Wählbare Modul Positionen:  
rechts außen (RA), links außen (LA) oder unten (UN), Anschlag von links: R L L

12V
1116-1155LM
9,6W
2900-6400K

Sensorschalter (ZCS005E) optional bestellbar zur Steuerung von LEDplus  
(Farbtemperaturwechsel bei Spiegelschränken)

Höhe	Breite	Tiefe	Artikel-Nr.	Aufteilung Breite	PG 1	PG 2	PG 3
721	1200	170	BL-SPS 24-LA	300/600/300	1399		
721	1200	170	BL-SPS 24-RA	300/600/300	1399		
721	1200	170	BL-SPS 24-UN	300/600/300	1399		
-	-	-	ZCS005E		115		

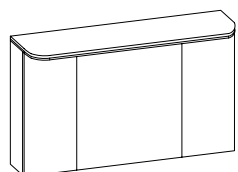

**Spiegelschrank**

inkl. LED-Lichtkranz, Kranzbreite: 1202 mm, Kranztiefe: 272 mm  
3 Drehtüren, einfach verspiegelt, 6 Glaseinlegeböden  
Schalter/Steckdose  
Anschlag von links: R L L

12V
1453LM
11,5W
3000-6500K

Sensorschalter (ZCS005E) optional bestellbar zur Steuerung von LEDplus  
(Farbtemperaturwechsel bei Spiegelschränken)

Höhe	Breite	Tiefe	Artikel-Nr.	Aufteilung Breite	PG 1	PG 2	PG 3
723	1200	170	BL-SPS 07	300/600/300	1785		
-	-	-	ZCS005E		115		



**LED-Zusatzbeleuchtung**

zur Waschtischbeleuchtung  
optional einsetzbar zu:  
BL-SPS 07, BL-SPS 17, BL-SPS 20 und BL-SPS 24

12V
358LM
2,8W
2900-6400K

**Nicht separat bestellbar!**

Höhe	Breite	Tiefe	Artikel-Nr.	Aufteilung Breite	PG 1	PG 2	PG 3
-	650	-	EB-L-WP 02		275		

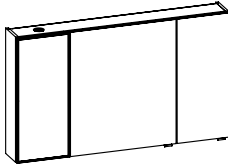

## Überbau 1200 mm

**Spiegelschrank**

2 Drehtüren, einfach verspiegelt, 6 Glaseinlegeböden  
1 Vitrine mit schwarzer Rauchglastür  
inkl. LED-Spot, Schalter/Steckdose  
Anschlag von links: L L L  
Abb. zeigt links

12V
202LM
2,6W
2700-6500K

Sensorschalter (ZCS005E) optional bestellbar zur Steuerung von LEDplus  
(Farbtemperaturwechsel bei Spiegelschränken)

**Vitrine wahlweise links (L), rechts (R) angeben! Aufsatzleuchten optional bestellbar!**

Höhe	Breite	Tiefe	Artikel-Nr.		Aufteilung Breite	PG 1	PG 2	PG 3
703	1200	170	SENE00912	L/R	300/600/300	1235		
-			ZCS005E			115		

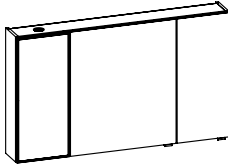
**Spiegelschrank**

2 Drehtüren, einfach verspiegelt, 6 Glaseinlegeböden  
1 Vitrine mit getönter silberner Glastür  
inkl. LED-Spot, Schalter/Steckdose  
Anschlag von links: L L L  
Abb. zeigt links

12V
202LM
2,6W
2700-6500K

Sensorschalter (ZCS005E) optional bestellbar zur Steuerung von LEDplus  
(Farbtemperaturwechsel bei Spiegelschränken)

**Vitrine wahlweise links (L), rechts (R) angeben! Aufsatzleuchten optional bestellbar!**

Höhe	Breite	Tiefe	Artikel-Nr.		Aufteilung Breite	PG 1	PG 2	PG 3
703	1200	170	SENE01312	L/R	300/600/300	1375		
-			ZCS005E			115		

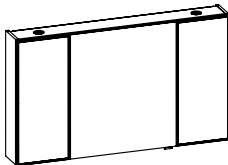
**Spiegelschrank**

1 Drehtür, einfach verspiegelt, 6 Glaseinlegeböden, 2 Vitrinen mit schwarzer Rauchglastür  
inkl. 2 LED-Spots, Schalter/Steckdose  
Anschlag von links: L L R

12V
404LM
5,2W
2700-6500K

Sensorschalter (ZCS005E) optional bestellbar zur Steuerung von LEDplus  
(Farbtemperaturwechsel bei Spiegelschränken)

**Aufsatzleuchten optional bestellbar!**

Höhe	Breite	Tiefe	Artikel-Nr.		Aufteilung Breite	PG 1	PG 2	PG 3
703	1200	170	SENR00912	L/R	300/600/300	1450		
-			ZCS005E			115		

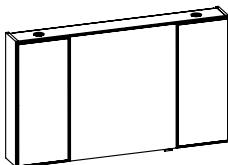
**Spiegelschrank**

1 Drehtür, einfach verspiegelt, 6 Glaseinlegeböden, 2 Vitrinen mit getönter silberner Glastür  
inkl. 2 LED-Spots, Schalter/Steckdose  
(Nur Anschlag der mittleren Tür wählbar)

12V
404LM
5,2W
2700-6500K

Sensorschalter (ZCS005E) optional bestellbar zur Steuerung von LEDplus  
(Farbtemperaturwechsel bei Spiegelschränken)

**Aufsatzleuchten optional bestellbar!**

Höhe	Breite	Tiefe	Artikel-Nr.		Aufteilung Breite	PG 1	PG 2	PG 3
703	1200	170	SENR01312	L/R	300/600/300	1670		
-			ZCS005E			115		

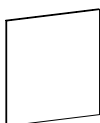
**Innenspiegel**

595x530  
optional einsetzbar zu:  
SENE00912, SENR00912, SENE01312 und SENR01312

**Nicht separat bestellbar!**

Höhe	Breite	Tiefe	Artikel-Nr.		Aufteilung Breite	PG 1	PG 2	PG 3
595	530	3	ZIS00800E			78		

## Überbau 1200 mm



**LED-Zusatzbeleuchtung**  
zur Waschplatzbeleuchtung  
optional einsetzbar zu:  
SENE00912, SENR00912, SENE01312 und SENR01312

12V  
358LM  
2,8W  
2900-6400K

**Nicht separat bestellbar!**

Höhe	Breite	Tiefe	Artikel-Nr.	Aufteilung Breite	PG 1	PG 2	PG 3
-	650		ZWP00165E		170		

## Unterbau 1478 mm

Hier bieten wir eine große Auswahl an Formen und Größen namhafter und bewährter Hersteller. Waschtisch-Artikel ohne Armatur.



**Mineralmarmor-Doppelwaschtisch**  
Weiß (w), mit 2 Armaturbohrungen und  
2x integriertem Überlauf

**Schwarze Überlaufrosetten (ZDVROS03) optional im Zubehör bestellbar!**

Höhe	Breite	Tiefe	Artikel-Nr.	Aufteilung Breite	PG 1	PG 2	PG 3
76	1478	508	BL-MMDWT 57-1460		985		



**LED-Zusatzbeleuchtung**  
für Schattenfuge, inkl. Bewegungssensor  
optional einsetzbar zu:  
BL-MMDWT 57-1460

12V
1347LM
11,76W
2800-6500K

Sensorschalter (ZCS008E) optional bestellbar zur Steuerung von LEDplus  
(Farbtemperaturwechsel) bei Waschtischunterschrank!

**Nicht separat bestellbar!**

Höhe	Breite	Tiefe	Artikel-Nr.	Aufteilung Breite	PG 1	PG 2	PG 3
10	1448	493	EB-LH30-SET 13		498		
-			ZCS008E		115		



**Glas-Doppelwaschtisch**  
Optiwhite (03)  
mit 2 Armaturbohrungen und  
2x externem Überlauf

**Schwarze Überlaufrosetten (ZDVROS04) optional im Zubehör bestellbar!**

Höhe	Breite	Tiefe	Artikel-Nr.	Aufteilung Breite	PG 1	PG 2	PG 3
15	1460	500	BMD017G14603		1255		

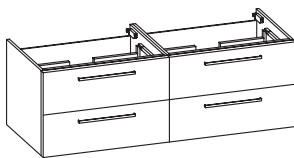

**Waschtischunterschrank**  
4 Auszüge, obere Auszüge mit Kosmetikeinsatz

Höhe	Breite	Tiefe	Artikel-Nr.	Aufteilung Breite	PG 1	PG 2	PG 3
480	1440	490	BL-WTUSL 06		2288	2450	

Überbau 1500 mm

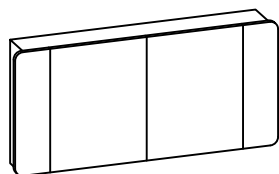

**Spiegelschrank**  
4 Drehtüren, einfach verspiegelt, mit Facette, 8 Glaseinlegeböden  
Anschlag von links: R L R L

**Aufsatzleuchten optional bestellbar!**

Höhe	Breite	Tiefe	Artikel-Nr.	Aufteilung Breite	PG 1	PG 2	PG 3
703	1500	170	BL-SPS 21	200/550/550/200	1578		

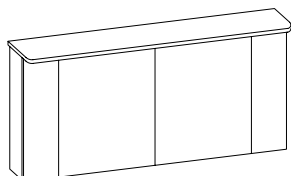

**Spiegelschrank**  
inkl. LED-Beleuchtung im Kranz, Kranzbreite: 1520 mm, Kranztiefe: 240 mm  
4 Drehtüren, einfach verspiegelt, 4 Glaseinlegeböden  
Schalter/Steckdose  
Anschlag von links: L R L R

12V
1222-1236LM
10,8W
2500-6400K

Sensorschalter (ZCS005E) optional bestellbar zur Steuerung von LEDplus (Farbtemperaturwechsel bei Spiegelschränken)

Höhe	Breite	Tiefe	Artikel-Nr.	Aufteilung Breite	PG 1	PG 2	PG 3
721	1500	170	BL-SPS 18	200/550/550/200	1878		
-			ZCS005E		115		

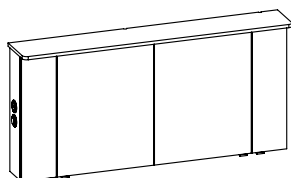

**Spiegelschrank**  
inkl. LED-Beleuchtung im Kranz, 4 Drehtüren, einfach verspiegelt, 4 Glaseinlegeböden  
Schalter/Steckdose von außen steuerbar  
wählbare Modul Positionen:  
zwei außen (ZA), zwei unten (ZU)  
Anschlag von links: L R L R

12V
1222-1236LM
10,8W
2500-6400K

Sensorschalter (ZCS005E) optional bestellbar zur Steuerung von LEDplus (Farbtemperaturwechsel bei Spiegelschränken)

Höhe	Breite	Tiefe	Artikel-Nr.	Aufteilung Breite	PG 1	PG 2	PG 3
721	1500	170	BL-SPS 25-ZA	200/550/550/200	2028		
721	1500	170	BL-SPS 25-ZU	200/550/550/200	2028		
-			ZCS005E		115		

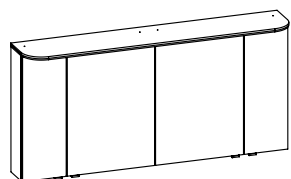

**Spiegelschrank**  
inkl. LED-Lichtkranz, Kranzbreite: 1502 mm, Kranztiefe: 272 mm  
4 Drehtüren, einfach verspiegelt  
4 Glaseinlegeböden  
Schalter/Steckdose, Anschlag von links: L R L R

12V
1832LM
14,5W
3000-6500K

Höhe	Breite	Tiefe	Artikel-Nr.	Aufteilung Breite	PG 1	PG 2	PG 3
723	1500	170	BL-SPS 09	250/500/500/250	2358		
-			ZCS005E		115		



**LED-Zusatzbeleuchtung**  
zur Waschplatzbeleuchtung  
optional einsetzbar zu:  
BL-SPS 09, BL-SPS 18, BL-SPS 21 und BL-SPS 25

12V
358LM
2,8W
2900-6400K

**Nicht separat bestellbar!**  
**Immer nur 2 Stück bestellbar!**

Höhe	Breite	Tiefe	Artikel-Nr.	Aufteilung Breite	PG 1	PG 2	PG 3
-	650		EB-L-WP 02		275		

## Überbau 1500 mm

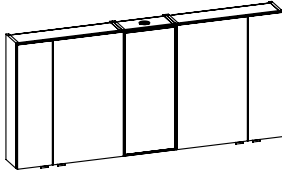
**Spiegelschrank**

4 Drehtüren, einfach verspiegelt, 6 Glaseinlegeböden  
1 Vitrine mit schwarzer Rauchglastür  
inkl. LED-Spot, Anschlag von links: L R L L R

12V
202LM
2,6W
2700-6500K

Sensorschalter (ZCS005E) optional bestellbar zur Steuerung von LEDplus  
(Farbtemperaturwechsel bei Spiegelschränken)

**Aufsatzleuchten optional bestellbar!**

Höhe	Breite	Tiefe	Artikel-Nr.	Aufteilung Breite	PG 1	PG 2	PG 3
703	1500	170	SDNE00915	200/400/300/400/200	1915		
-			ZCS005E		115		

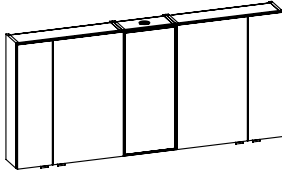
**Spiegelschrank**

4 Drehtüren, einfach verspiegelt, 6 Glaseinlegeböden  
1 Vitrine mit getönter silberner Glastür  
inkl. LED-Spot, Schalter/Steckdose  
Anschlag von links: L R L L R

12V
202LM
2,6W
2700-6500K

Sensorschalter (ZCS005E) optional bestellbar zur Steuerung von LEDplus  
(Farbtemperaturwechsel bei Spiegelschränken)

**Aufsatzleuchten optional bestellbar!**

Höhe	Breite	Tiefe	Artikel-Nr.	Aufteilung Breite	PG 1	PG 2	PG 3
703	1500	170	SDNE01315	200/400/300/400/200	2095		
-			ZCS005E		115		

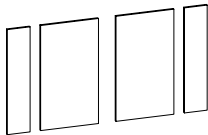
**Innenspiegel**

2x 595x130, 2x 595x330  
optional einsetzbar zu:  
SDNE00915 und SDNE01315

**Nicht separat bestellbar!**

Höhe	Breite	Tiefe	Artikel-Nr.	Aufteilung Breite	PG 1	PG 2	PG 3
595		3	ZIS00900E	130/330/330/130	180		

**LED-Zusatzbeleuchtung**

zur Waschplatzbeleuchtung  
optional einsetzbar zu:  
SDNE00915 und SDNE01315

12V
165LM
1,4W
2900-6400K

**Nicht separat bestellbar!**  
**Immer nur 2 Stück bestellbar!**

Höhe	Breite	Tiefe	Artikel-Nr.	Aufteilung Breite	PG 1	PG 2	PG 3
-	350		ZWP00335E		150		



## Aufsatzleuchten optional für Spiegelschränke, Spiegel und Kränze (Leuchten nicht separat bestellbar)

	BL-SPS 01	BL-SPS 19	BL-SPS 20	BL-SPS 21	SENE 009 60	SENE 009 90	SENE 009 12	SENR 009 12	SDNE 009 15	SENE 013 90	SENE 013 12	SENR 013 12	SDNE 013 15
EB-LS-AF-600F	•	•	•	2•	•	•	•	•	2•	•	•	•	2•
EB-LS-AF-900F			•	•		•	•	•		•	•	•	
EB-LS-AG-400F	•	•	•	2•	•	•	•	•	2•	•	•	•	2•
EB-LS-AG-600F	•	•	•	2•	•	•	•	•	2•	•	•	•	2•
EB-LS-AG-900F			•	•		•	•	•		•	•	•	
EB-LS-AM-400F	•	•	•	2•	•	•	•	•	2•	•	•	•	2•
EB-LS-AM-600F	•	•	•	2•	•	•	•	•	2•	•	•	•	2•
EB-LS-AM-900F			•	•		•	•	•		•	•	•	
EB-LS-AM-1100F			•	•			•	•			•	•	
EB-LS-AQ-600F	•	•	•	2•	•	•	•	•	2•	•	•	•	2•
EB-LS-AQ-900F			•	•		•	•	•		•	•	•	
ZAL AUF 40 E	•	•	•	2•	•	•	•	•	2•	•	•	•	2•
ZAL AUF 60 E	•	•	•	2•	•	•	•	•	2•	•	•	•	2•
ZAL AUF 90 E	•	•	•			•	•	•		•	•	•	
ZAL AWF 40 E	•	•	•	2•	•	•	•	•	2•	•	•	•	2•
ZAL AWF 60 E	•	•	•	2•	•	•	•	•	2•	•	•	•	2•
ZAL AWF 90 E			•	•		•	•	•		•	•	•	
ZAL AZF 40 E	•	•	•	2•	•	•	•	•	2•	•	•	•	2•
ZAL AZF 60 E	•	•	•	2•	•	•	•	•	2•	•	•	•	2•
ZAL AZF 90 E			•	•		•	•	•		•	•	•	
ZAL BBF 60 E	•	•	•	2•	•	•	•	•	2•	•	•	•	2•
ZAL BBF 90 E			•	•		•	•	•		•	•	•	
ZAL BBF 11 E			•	•			•	•			•	•	
ZAL BCF 60 E	•	•	•	2•	•	•	•	•	2•	•	•	•	2•
ZAL BCF 90 E			•	•		•	•	•		•	•	•	
ZAL BCF 11 E			•	•			•	•			•	•	
ZAKAYV18E-200-600F	•				•								
ZAKAYV18E-601-800F		•											
ZAKAYV18E-801-1000F						•				•			
ZAKAYV18E-1001-1200F			•				•	•			•	•	
ZAKAYV18E-1201-1400F				•									
ZAKAYV18E-1401-1600F									•				•
ZAKAYV18E-1601-1800F													
ZKB 01VC 79 E					•								
ZKB 02VC 11 E						•				•			
ZKB 03VC 14 E							•	•			•	•	
ZKB 04VC 18 E									•				•
ZKB 01VS 79 E					•								
ZKB 02VS 11 E						•				•			
ZKB 03VS 14 E							•	•			•	•	
ZKB 04VS 18 E									•				•
ZKB 06VC 18 E					•	•	•	•	•	•	•	•	•



**Kunde:**

**Lieferant:**

**Datum:**

PELIPAL GmbH  
Hans-Wilhelm-Peters-Straße 2  
33189 Schlangen

Laufzeit:  
Lieferzeit: 30 Arbeitstage  
Tel.: 05252/848-0  
Fax: 05252/848-158  
Mindestbestellwert:  
Frachtkosten:  
Incoterm:

**Punkte**

**Block:**

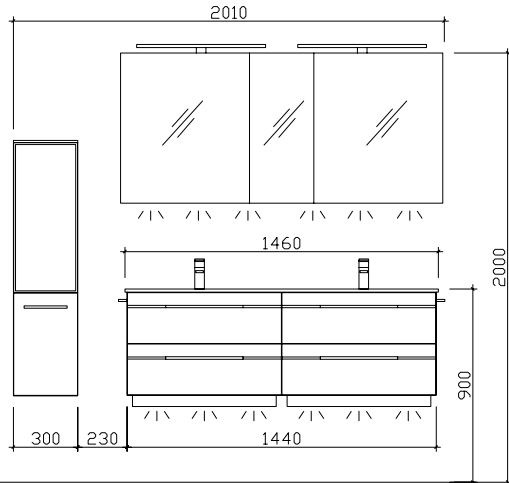

**Maß in mm:**

**300/1500**

Energieeffizienzangaben siehe Typenplan

Front: Stahlgrau Metallic mit Chromeinlage (1444 - PG 1)  
Korpusfarbe: Stahlgrau (88)  
Akzentfarbe: /  
Korpusausführung: Comfort E  
Schubkasten: Metallzarge mit Softeinzug  
WT-Plattenfarbe: /  
Stollenfarbe: /  
Griff/Knopf: Z1  
Montage: wandhängend  
Archiv-Nr.: 1-BL-F39-V1-1-Ret2

Pos.	Stk.	Artikel-Nr. / Anschlag	Beschreibung	Comfort E Punkte
1	1	BMD017G14603	Glas-Doppelwaschtisch Optiwhite	1255
2	1	BL-WTUSL 06	Waschtischunterschrank 4 Auszüge, inkl. Kosmetikeinsatz	2288
3	1	SDAES3015	Spiegelschrank 3-türig einfach verspiegelt	1166
<b>Kombinationspreis:</b>				<b>4709</b>
4	2	EB-LS-AM-600F	Aufsatzleuchte LEDplus-fähig LED für Spiegel	520
5	1	ZCS005E	LEDplus Sensorschalter	115
6	2	ZWP00265E	LEDplus-fähige Zusatzbeleuchtung für Waschplatz	550
7	2	LH30-SET 57	LEDmotion Nachtlicht mit Bewegungssensor	670
8	1	MCV523033	L/R: Vitrinen-Midischrank	1150
9	1	ZCS006E	LEDplus Sensorschalter	115
10	2	HH6-380-1	Handtuchhalter 1-armig zur Korpusmontage	180
11	2	ZEHM40	Einhebelmischer Chrom Glanz	1044
<b>Gesamtwert Zusatzartikel:</b>				<b>4344</b>
<b>Gesamtwert inkl. Zusatzartikel:</b>				<b>9053</b>

Änderungen und Irrtümer vorbehalten!

**Kunde:**

**Lieferant:**

**Datum:**

PELIPAL GmbH  
Hans-Wilhelm-Peters-Straße 2  
33189 Schlagen

Laufzeit:  
Lieferzeit: 30 Arbeitstage  
Tel.: 05252/848-0  
Fax: 05252/848-158  
Mindestbestellwert:  
Frachtkosten:  
Incoterm:

**Punkte**

Block:

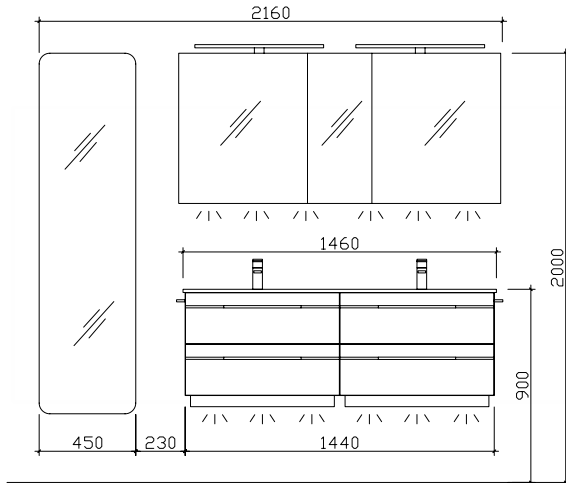

**Maß in mm:**

**470/1460**

Energieeffizienzangaben siehe Typenplan

Front: Boreas Pinie quer NB mit Chromeinlage (1421 - PG 1)  
 Korpusfarbe: Boreas Pinie quer NB (458)  
 Akzentfarbe: /  
 Korpusausführung: Comfort E  
 Schubkasten: Metallzarge mit Softeinzug  
 WT-Plattenfarbe: /  
 Stollenfarbe: /  
 Griff/Knopf: Z1  
 Montage: wandhängend  
 Archiv-Nr.: 1-BL-F39-V1-1-Ret

Pos.	Stk.	Artikel-Nr. / Anschlag	Beschreibung	Comfort E Punkte
1	1	BMD017G14603	Glas-Doppelwaschtisch Optiwhite	1255
2	1	BL-WTUSL 06	Waschtischunterschrank 4 Auszüge, inkl. Kosmetikeinsatz	2288
3	1	SDAES3015	Spiegelschrank 3-türig einfach verspiegelt	1166
<b>Kombinationspreis:</b>				<b>4709</b>
4	2	EB-LS-AM-600F	Aufsatzleuchte LEDplus-fähig LED für Spiegel	520
5	1	ZCS005E	LEDplus Sensorschalter	115
6	2	ZWP00265E	LEDplus-fähige Zusatzbeleuchtung für Waschplatz	550
7	2	LH30-SET 57	LEDmotion Nachtlicht mit Bewegungssensor	670
8	1	ZES014520	Hochschrank 1 Drehtür verspiegelt	908
9	2	HH6-380-1	Handtuchhalter 1-armig zur Korpusmontage	180
10	2	ZEHM40	Einhebelmischer Chrom Glanz	1044
<b>Gesamtwert Zusatzartikel:</b>				<b>3987</b>
<b>Gesamtwert inkl. Zusatzartikel:</b>				<b>8696</b>

Änderungen und Irrtümer vorbehalten!

**Kunde:**

**Lieferant:**

**Datum:**

PELIPAL GmbH  
Hans-Wilhelm-Peters-Straße 2  
33189 Schlangen

Laufzeit:  
Lieferzeit: 30 Arbeitstage  
Tel.: 05252/848-0  
Fax: 05252/848-158  
Mindestbestellwert:  
Frachtkosten:  
Incoterm:

**Punkte**

**Block:**

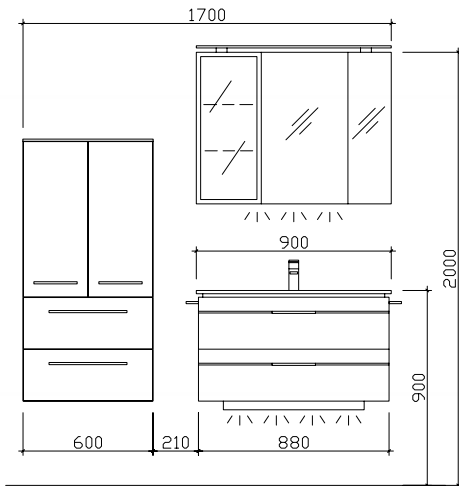

**Maß in mm:**

**600/900**

Energieeffizienzangaben siehe Typenplan

Front: Halifax Eiche quer NB mit schwarzer Einlage (1496 - PG 2)  
Korpusfarbe: Halifax Eiche quer NB (450)  
Akzentfarbe: /  
Korpusausführung: Comfort E  
Schubkasten: Metallzarge mit Softeinzug  
WT-Plattenfarbe: /  
Stollenfarbe: /  
Griff/Knopf: V2  
Montage: wandhängend  
Archiv-Nr.: 1-BL-R20-1

Pos.	Stk.	Artikel-Nr. / Anschlag	Beschreibung	Comfort E Punkte
1	1	BME017G90003	Glas-Waschtisch Optiwhite	798
2	1	BL-WTUSL 02	Waschtischunterschrank 2 Auszüge, inkl.Kosmetikeinsatz	1305
3	1	SENE00990	L/R: Spiegelschrank	1090
<b>Kombinationspreis:</b>				<b>3193</b>
4	1	ZWP00165E	LEDplus-fähige Zusatzbeleuchtung für Waschplatz	170
5	1	ZALAWF90E	Aufsatzleuchte LEDplus-fähig LED Schwarz Matt	288
6	1	ZCS005E	LEDplus Sensorschalter	115
7	1	LH30-SET 57	LEDmotion Nachtlicht mit Bewegungssensor	335
8	1	ZDVROS04	Überlaufrosette Schwarz	30
9	1	ZDVSPSG1	Griffset Schwarz für Spiegelschränke	50
10	1	MCL516033	Midischrank 2 Drehtüren, 2 Auszüge	1738
11	2	ZHH01338	Handtuchhalter	252
12	1	ZEHM37	Einhebelmischer Schwarz Matt	478
<b>Gesamtwert Zusatzartikel:</b>				<b>3456</b>
<b>Gesamtwert inkl. Zusatzartikel:</b>				<b>6649</b>

Änderungen und Irrtümer vorbehalten!

**Kunde:**

**Lieferant:**

**Datum:**

PELIPAL GmbH  
Hans-Wilhelm-Peters-Straße 2  
33189 Schlangen

Laufzeit:  
Lieferzeit: 30 Arbeitstage  
Tel.: 05252/848-0  
Fax: 05252/848-158  
Mindestbestellwert:  
Frachtkosten:  
Incoterm:

**Punkte**

**Block:**

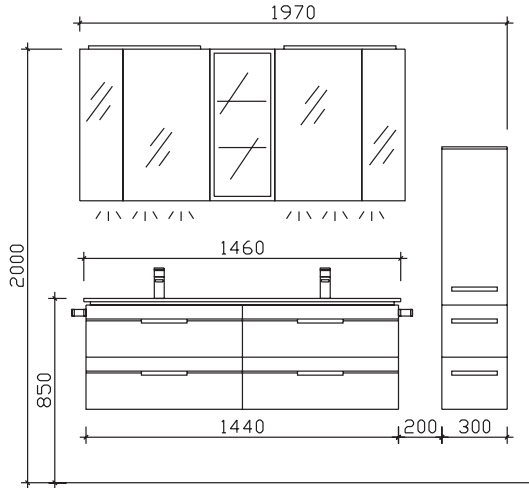

**Maß in mm:**

**1500/300**

Energieeffizienzangaben siehe Typenplan

- Front: Polar Pinie quer NB mit schwarzer Einlage (1497 - PG 1)
- Korpusfarbe: Polar Pinie quer NB (452)
- Akzentfarbe: /
- Korpusausführung: Comfort E
- Schubkasten: Metallzarge mit Softeinzug
- WT-Plattenfarbe: /
- Stollenfarbe: /
- Griff/Knopf: V2
- Montage: wandhängend
- Archiv-Nr.: 1-BL-F37-V2-1-Ret3

Pos.	Stk.	Artikel-Nr. / Anschlag	Beschreibung	Comfort E Punkte
1	1	BMD017G14603	Glas-Doppelwaschtisch Optiwhite	1255
2	1	BL-WTUSL 06	Waschtischunterschrank 4 Auszüge, inkl. Kosmetikeinsatz	2288
3	1	SDNE00915	Spiegelschrank 4-türig inkl. LED-Spot 1 Vitrine	1915
<b>Kombinationspreis:</b>				<b>5458</b>
4	2	ZWP00335E	LEDplus-fähige Zusatzbeleuchtung für Waschplatz	300
5	2	ZALAWF60E	Aufsatzleuchte LEDplus-fähig LED Schwarz Matt	510
6	2	ZDVROS04	Überlaufrosette Schwarz	60
7	1	MCL513033	L/R Midischrank 1 Drehtür, 2 Auszüge inkl. Abdeckplatte	1220
8	1	ZIS00900E	Innenspiegel	180
9	1	ZDVSPSG1	Griffset Schwarz für Spiegelschränke	50
10	2	ZHH00832	Handtuchhalter Schwarz Matt zur Korpusmontage	130
11	2	ZEHM37	Einhebelmischer Schwarz Matt	956
<b>Gesamtwert Zusatzartikel:</b>				<b>3406</b>
<b>Gesamtwert inkl. Zusatzartikel:</b>				<b>8864</b>

Änderungen und Irrtümer vorbehalten!





**Kunde:**

**Lieferant:**

**Datum:**

PELIPAL GmbH  
Hans-Wilhelm-Peters-Straße 2  
33189 Schlangen

Laufzeit:  
Lieferzeit: 30 Arbeitstage  
Tel.: 05252/848-0  
Fax: 05252/848-158  
Mindestbestellwert:  
Frachtkosten:  
Incoterm:

**Punkte**

**Block:**

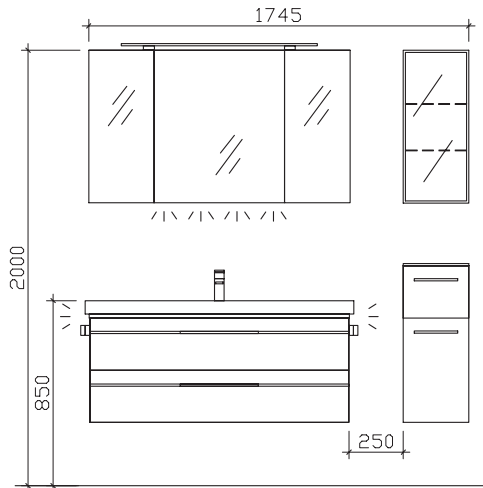

**Maß in mm:**

**1210/300**

Energieeffizienzangaben siehe Typenplan

Front: Riviera Eiche quer NB mit schwarzer Einlage (1494 - PG 1)  
 Korpusfarbe: Riviera Eiche quer NB (438)  
 Akzentfarbe: /  
 Korpusausführung: Comfort E  
 Schubkasten: Metallzarge mit Softeinzug  
 WT-Plattenfarbe: /  
 Stollenfarbe: /  
 Griff/Knopf: V2  
 Montage: wandhängend  
 Archiv-Nr.: 1-BL-F23-1-Ret2

Pos.	Stk.	Artikel-Nr. / Anschlag	Beschreibung	Comfort E Punkte
1	1	BL-MMWT 57-1210	Mineralmarmor-Waschtisch weiß	909
2	1	BL-WTUSL 04	Waschtischunterschrank 2 Auszüge, inkl.Kosmetikeinsatz	1354
3	1	SEAES3012	Spiegelschrank 3-türig ohne Beleuchtung	940
<b>Kombinationspreis:</b>				<b>3203</b>
4	1	ZWP00265E	LEDplus-fähige Zusatzbeleuchtung für Waschplatz	275
5	1	ZALAWF90E	Aufsatzleuchte LEDplus-fähig LED Schwarz Matt	288
6	1	ZCS005E	LEDplus Sensorschalter	115
7	1	EB-LH30-SET 12	LED-Zusatzbeleuchtung für Schattenfuge inkl.Bewegungssensor	468
8	1	ZDVROS03	Überlaufrosette Schwarz	30
9	1	ZDVSPSG2	Griffset für Spiegelschränke Schwarz	70
10	1	OKT073017	L/R: Vitrinen-Hängeschrank inkl. LED-Spot mit Glastür	695
11	1	UGL513033	L/R Unterschrank 1 Auszug, 1 Drehtür inkl. Abdeckplatte	766
12	2	ZHH00832	Handtuchhalter Schwarz Matt zur Korpusmontage	130
13	1	ZEHM37	Einhebelmischer Schwarz Matt	478
<b>Gesamtwert Zusatzartikel:</b>				<b>3315</b>
<b>Gesamtwert inkl. Zusatzartikel:</b>				<b>6518</b>

Änderungen und Irrtümer vorbehalten!



**Kunde:**

**Lieferant:**

**Datum:**

PELIPAL GmbH  
Hans-Wilhelm-Peters-Straße 2  
33189 Schlangen

Laufzeit:  
Lieferzeit: 30 Arbeitstage  
Tel.: 05252/848-0  
Fax: 05252/848-158  
Mindestbestellwert:  
Frachtkosten:  
Incoterm:

**Punkte**

**Block:**

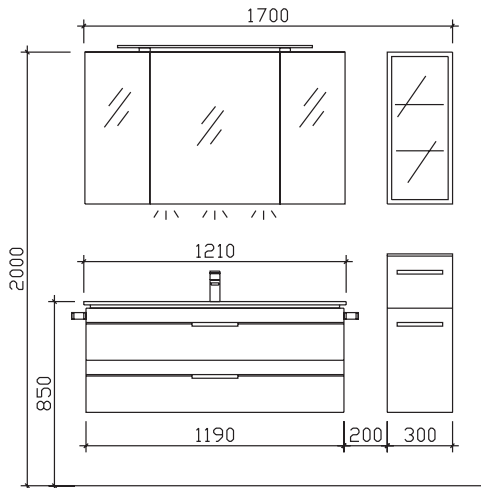

**Maß in mm:**

**1235/300**

Energieeffizienzangaben siehe Typenplan

Front: Riviera Eiche quer NB mit schwarzer Einlage (1494 - PG 1)  
Korpusfarbe: Riviera Eiche quer NB (438)  
Akzentfarbe: /  
Korpusausführung: Comfort E  
Schubkasten: Metallzarge mit Softeinzug  
WT-Plattenfarbe: /  
Stollenfarbe: /  
Griff/Knopf: V2  
Montage: wandhängend  
Archiv-Nr.: 1-BL-F36-1-Ret1

Pos.	Stk.	Artikel-Nr. / Anschlag	Beschreibung	Comfort E Punkte
1	1	BME017G12103	Glas-Waschtisch Optiwhite	909
2	1	BL-WTUSL 04	Waschtischunterschrank 2 Auszüge, inkl.Kosmetikeinsatz	1354
3	1	SEAES3012	Spiegelschrank 3-türig ohne Beleuchtung	940
<b>Kombinationspreis:</b>				<b>3203</b>
4	1	ZWP00265E	LEDplus-fähige Zusatzbeleuchtung für Waschplatz	275
5	1	ZALAWF90E	Aufsatzleuchte LEDplus-fähig LED Schwarz Matt	288
6	1	ZDVROS04	Überlaufrosette Schwarz	30
7	1	UGL513033	L/R Unterschrank 1 Auszug, 1 Drehtür inkl. Abdeckplatte	766
8	1	OKT073017	L/R: Vitrinen-Hängeschrank inkl. LED-Spot mit Glastür	695
9	1	ZDVSPSG2	Griffset für Spiegelschränke Schwarz	70
10	2	ZHH00832	Handtuchhalter Schwarz Matt zur Korpusmontage	130
11	1	ZEHM37	Einhebelmischer Schwarz Matt	478
<b>Gesamtwert Zusatzartikel:</b>				<b>2732</b>
<b>Gesamtwert inkl. Zusatzartikel:</b>				<b>5935</b>

Änderungen und Irrtümer vorbehalten!

## Kombinationsbeispiele

Waschtisch 644 mm				Waschtisch 924 mm			
		Punkte				Punkte	
4.2		PG 1	PG 2	1.2		PG 1	PG 2
	BL-SPS 01 BL-MMWT57-640 BL-WTUSL 07	848 758 1116	848 758 1195		BL-SPS 19 BL-MMWT 57-900 BL-WTUSL 02	1028 798 1220	1028 798 1305
		<b>2722</b>	<b>2801</b>		<b>3046</b>	<b>3131</b>	
4.3		PG 1	PG 2	1.3		PG 1	PG 2
	BL-SPS 02 BL-MMWT57-640 BL-WTUSL 07	930 758 1116	930 758 1195		BL-SPS 16 BL-MMWT 57-900 BL-WTUSL 02	1148 798 1220	1148 798 1305
		<b>2804</b>	<b>2883</b>		<b>3166</b>	<b>3251</b>	
4.4		PG 1	PG 2	1.4		PG 1	PG 2
	BL-SPS 03 BL-MMWT57-640 BL-WTUSL 07	1278 758 1116	1278 758 1195		BL-SPS 06 BL-MMWT 57-900 BL-WTUSL 02	1498 798 1220	1498 798 1305
		<b>3152</b>	<b>3231</b>		<b>3516</b>	<b>3601</b>	
4.5		PG 1	PG 2	1.5		PG 1	PG 2
	SENE00960 BL-MMWT57-640 BL-WTUSL 07	640 758 1116	640 758 1195		SENE00990 BL-MMWT 57-900 BL-WTUSL 02	1090 798 1220	1090 798 1305
		<b>2514</b>	<b>2593</b>		<b>3108</b>	<b>3193</b>	

Hier bieten wir Ihnen eine große Auswahl an Formen und Größen von namhaften und bewährten Waschtisch-Herstellern an.

## Kombinationsbeispiele

Waschtisch 1234 mm		Punkte	
2.2		PG 1	PG 2
	BL-SPS 20	1098	1098
	BL-MMWT 57-1210	909	909
	BL-WTUSL 04	1354	1450
		<b>3361</b>	<b>3457</b>

Doppelwaschtisch 1482 mm		Punkte	
3.2		PG 1	PG 2
	BL-SPS 21	1578	1578
	BL-MMDWT 57-1460	985	985
	BL-WTUSL 06	2288	2450
		<b>4851</b>	<b>5013</b>

2.3		PG 1	PG 2
	BL-SPS 17	1309	1309
	BL-MMWT 57-1210	909	909
	BL-WTUSL 04	1354	1450
		<b>3572</b>	<b>3668</b>

3.3		PG 1	PG 2
	BL-SPS 18	1878	1878
	BL-MMDWT 57-1460	985	985
	BL-WTUSL 06	2288	2450
		<b>5151</b>	<b>5313</b>

2.4		PG 1	PG 2
	BL-SPS 07	1785	1785
	BL-MMWT 57-1210	909	909
	BL-WTUSL 04	1354	1450
		<b>4048</b>	<b>4144</b>

3.4		PG 1	PG 2
	BL-SPS 09	2358	2358
	BL-MMDWT 57-1460	985	985
	BL-WTUSL 06	2288	2450
		<b>5631</b>	<b>5793</b>

2.5		PG 1	PG 2
	SENE00912	1235	1235
	BL-MMWT 57-1210	909	909
	BL-WTUSL 04	1354	1450
		<b>3498</b>	<b>3594</b>

3.5		PG 1	PG 2
	SDNE00915	1915	1915
	BL-MMDWT 57-1460	985	985
	BL-WTUSL 06	2288	2450
		<b>5188</b>	<b>5350</b>

Hier bieten wir Ihnen eine große Auswahl an Formen und Größen von namhaften und bewährten Waschtisch-Herstellern an.



Haben Sie Fragen oder Anregungen?  
Kontaktieren Sie uns gerne!

**Wir sind telefonisch für Sie da:**

Montag bis Freitag:                    09:30 bis 18:00 Uhr



03606 / 50 77 70

Oder jederzeit per E-Mail unter:



[info@badshop.de](mailto:info@badshop.de)

Gern können Sie auch jederzeit  
[online](#) einen Beratungstermin  
in unserer Ausstellung vereinbaren.