

PINEO

MADE IN GERMANY

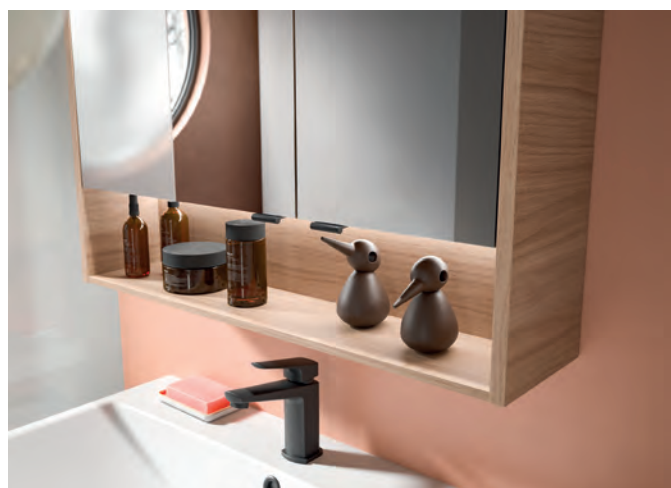

PINEO

Front und Korpus frei kombinierbar
Griff: Siehe Detailbeschreibung

Frontdekore PG 1

MDF mit Folie tiefgezogen

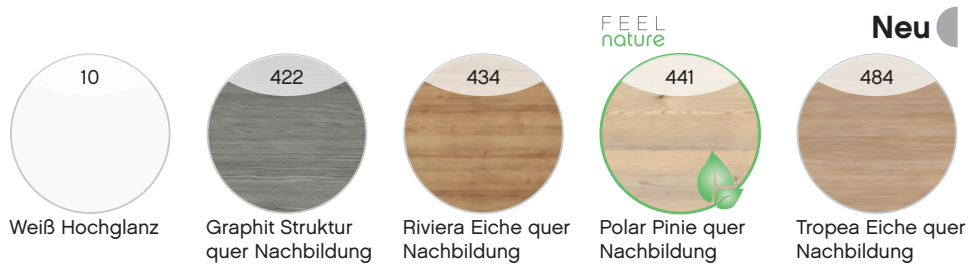

Frontdekore PG 2

MDF mit Lacklaminat/lackierte PET-Folie/UV-Lack-Beschichtung

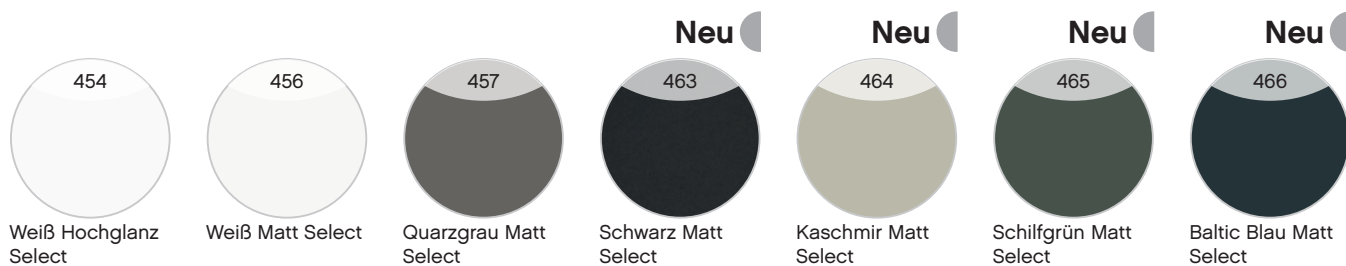

Korpusdekore

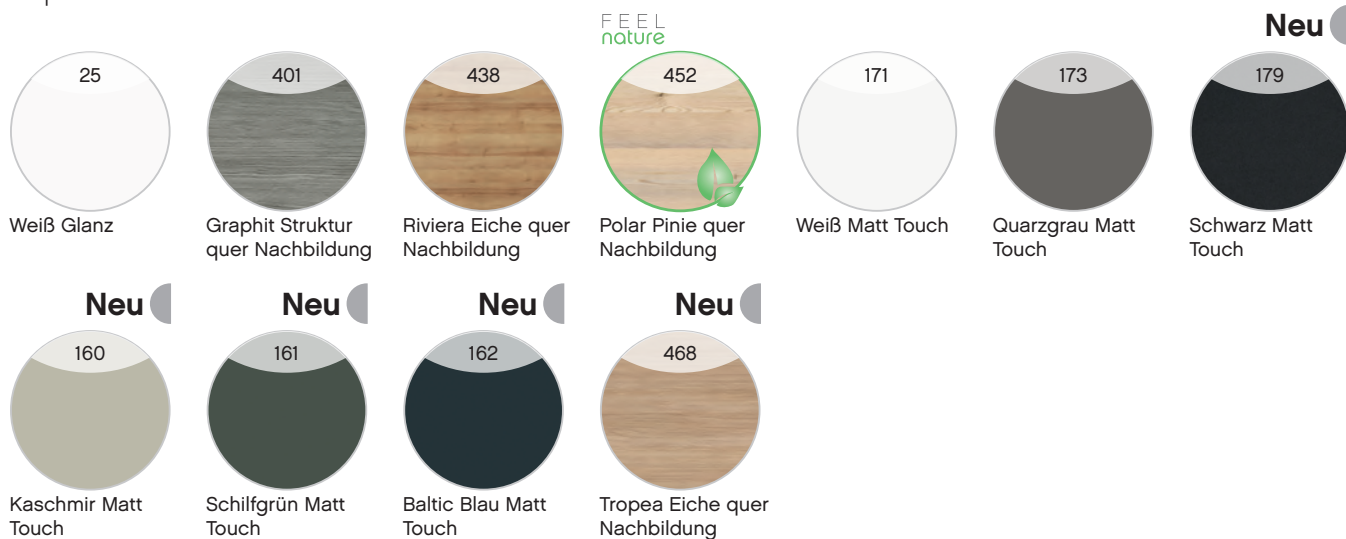

Keramikwaschtische

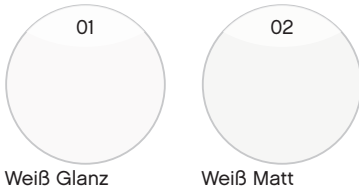

(Wandbefestigung der Waschtische mit Stockschrauben notwendig. Stockschrauben sind nicht im Lieferumfang enthalten.)

Griffe



Variante D2
Chrom Glanz



Variante P3
Schwarz Matt



Variante K1
Chrom Glanz

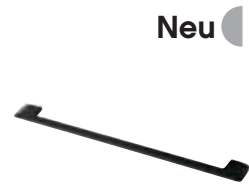

Variante Q3
Schwarz Matt



Variante R2
Chrom Matt

Aufgrund von unterschiedlichen Türausprägungen/-breiten sind die Griffgeometrien/-längen fix zugeordnet.



Waschtisch-Übersicht

SWT 201202-650



Keramikwaschtisch

	Breite in mm
SWT 201202-650	650
SWT 201202-760	765
SWT 201202-920	925

SWT 201201-810



Keramikwaschtisch

	Breite in mm
SWT 201201-690	690
SWT 201201-810	805
SWT 201201-970	960

BME005S60002



Keramikwaschtisch
glänzend (01) und matt (02)

	Breite in mm
BME005S60001	600
BME005S60002	600
BME005S80001	800
BME005S80002	800
BME005S10001	1000
BME005S10002	1000

Waschtisch-Übersicht

Keramikwaschtische

Breite 690 mm

SWT201201-690

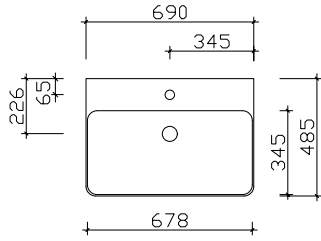

Breite 805 mm

SWT201201-810

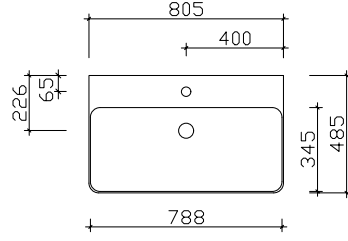

Breite 960 mm

SWT201201-970

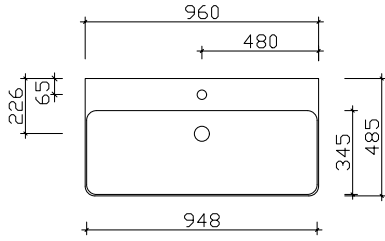

Breite 650 mm

SWT201202-650

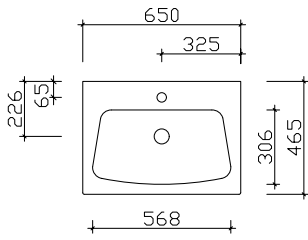

Breite 765 mm

SWT201202-760

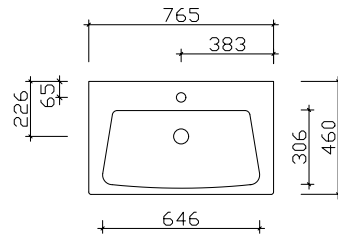

Breite 925 mm

SWT201202-920

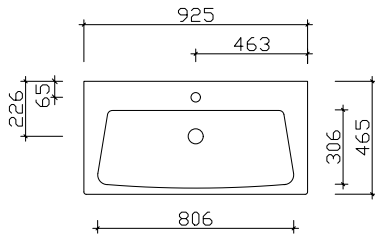

Waschtisch-Übersicht

Breite 600 mm BME005S60001/02

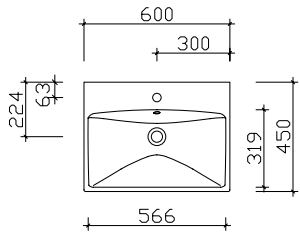

Breite 800 mm BME005S80001/02

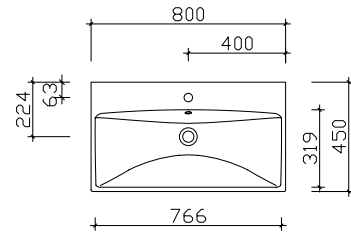

Breite 1000 mm BME005S10001/02

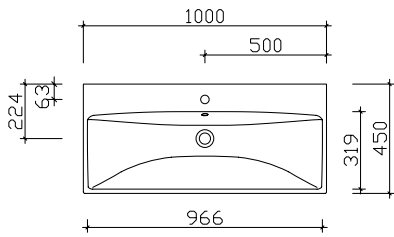

Spiegelschrank-Übersicht

PN-SPS 22



3D Spiegelschrank inkl. LED-Beleuchtung im Kranz

	Breite in mm
PN-SPS 21	700
PN-SPS 22	800
PN-SPS 23	940

PN-SPS 05



Spiegelschrank inkl. LED-Beleuchtung im Kranz

	Breite in mm
PN-SPS 18	650
PN-SPS 05	800
PN-SPS 10	950

PN-SPS 06



Spiegelschrank inkl. LED-Lichtkranz

	Breite in mm
PN-SPS 19	700
PN-SPS 06	850
PN-SPS 11	960

PN-SPS 28



Spiegelschrank inkl. LED-Beleuchtung im Kranz und Schalter/Steckdose von außen steuerbar

	Breite in mm
PN-SPS 27-LA	700
PN-SPS 27-RA	700
PN-SPS 27-UN	700
PN-SPS 28-LA	850
PN-SPS 28-RA	850
PN-SPS 28-UN	850
PN-SPS 29-LA	960
PN-SPS 29-RA	960
PN-SPS 29-UN	960

Unterbau 690 mm

Hier bieten wir eine große Auswahl an Formen und Größen namhafter und bewährter Hersteller. Waschtisch-Artikel ohne Armatur.



Keramik-Waschtisch Girona

Weiß (w), mit Armaturbohrung und integriertem Überlauf

Schwarze Überlaufrosetten (ZDVROS01) optional im Zubehör bestellbar!

Höhe	Breite	Tiefe	Artikel-Nr.	Aufteilung Breite	PG 1	PG 2	PG 3
70	650	465	SWT 201202-650		540		



Keramik-Waschtisch Belo

Weiß (w), mit Armaturbohrung und integriertem Überlauf

Schwarze Überlaufrosetten (ZDVROS01) optional im Zubehör bestellbar!

Höhe	Breite	Tiefe	Artikel-Nr.	Aufteilung Breite	PG 1	PG 2	PG 3
70	690	485	SWT 201201-690		540		

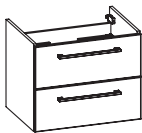

Waschtischunterschrank

mit Siphonausschnitt
2 Auszüge

Höhe	Breite	Tiefe	Artikel-Nr.	Aufteilung Breite	PG 1	PG 2	PG 3
490	600	440	PN-WTUSL 04		924	952	



Keramikwaschtisch

Weiß (01), Weiß Matt (02)

mit Armaturbohrung und integriertem Überlauf

Schwarze Überlaufrosetten (ZDVROS01) optional im Zubehör bestellbar!

Neu

Höhe	Breite	Tiefe	Artikel-Nr.	Aufteilung Breite	PG 1	PG 2	PG 3
50	600	450	BME005S60001		590		
50	600	450	BME005S60002		765		

Unterbau 690 mm

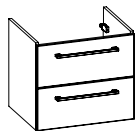

Waschtischunterschrank
mit Siphonausschnitt
2 Auszüge

Nur kombinierbar mit Keramik-Waschtischserie BME005S...

Neu

Höhe	Breite	Tiefe	Artikel-Nr.	Aufteilung Breite	PG 1	PG 2	PG 3
490	550	430	W06005S55		1075	1088	

Überbau 700 mm

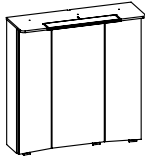

3D Spiegelschrank

inkl. LED-Beleuchtung im Kranz
 Kranzbreite: 704 mm, Kranztiefe: 235 mm
 3 Drehtüren, einfach verspiegelt, 6 Glaseinlegeböden
 Schalter/Steckdose
 Anschlag von links: R L L

12V
225LM
4,8W
3000-6000K

Sensorschalter (ZCS005E) optional bestellbar zur Steuerung von LEDplus
 (Farbtemperaturwechsel bei Spiegelschränken)

Höhe	Breite	Tiefe	Artikel-Nr.		Aufteilung Breite	PG 1	PG 2	PG 3
713	700	170	PN-SPS 21		200/300/200	115		
-			ZCS005E			115		

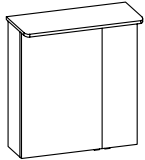

Spiegelschrank

inkl. LED-Beleuchtung im Kranz
 Kranzbreite: 670 mm, Kranztiefe: 240 mm
 2 Drehtüren, einfach verspiegelt, 2 Glaseinlegeböden
 Schalter/Steckdose
 Anschlag von links: L R
 Abb. zeigt links

12V
611-618LM
5,4W
2900-6400K

Sensorschalter (ZCS005E) optional bestellbar zur Steuerung von LEDplus
 (Farbtemperaturwechsel bei Spiegelschränken)

Ausführung: L/R wählbar - Bei Bestellung bitte angeben!

Höhe	Breite	Tiefe	Artikel-Nr.		Aufteilung Breite	PG 1	PG 2	PG 3
721	650	170	PN-SPS 18	L/R	460/200	930		
-			ZCS005E			115		



Spiegelschrank

inkl. LED-Lichtkranz
 Kranzbreite: 702 mm, Kranztiefe: 272 mm
 2 Drehtüren, einfach verspiegelt, 2 Glaseinlegeböden
 Schalter/Steckdose
 Anschlag von links: L R
 Abb. zeigt links

12V
821LM
6,5W
3000-6500K

Sensorschalter (ZCS005E) optional bestellbar zur Steuerung von LEDplus
 (Farbtemperaturwechsel bei Spiegelschränken)

Ausführung: L/R wählbar - Bei Bestellung bitte angeben!

Höhe	Breite	Tiefe	Artikel-Nr.		Aufteilung Breite	PG 1	PG 2	PG 3
723	700	170	PN-SPS 19	L/R	450/250	1278		
-			ZCS005E			115		

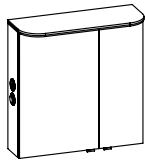

Spiegelschrank

inkl. LED-Lichtkranz, Kranzbreite: 702 mm, Kranztiefe: 272 mm
 2 Drehtüren, einfach verspiegelt, 2 Glaseinlegeböden
 Schalter/Steckdose von außen steuerbar
 Wählbare Modul Positionen:
 rechts außen (RA), links außen (LA) oder unten (UN)
 Anschlag von links: L R
 Abb. zeigt links

12V
821LM
6,5W
3000-6500K

Sensorschalter (ZCS005E) optional bestellbar zur Steuerung von LEDplus
 (Farbtemperaturwechsel bei Spiegelschränken)

Ausführung: L/R wählbar - Bei Bestellung bitte angeben!

Höhe	Breite	Tiefe	Artikel-Nr.		Aufteilung Breite	PG 1	PG 2	PG 3
723	700	170	PN-SPS 27-LA	L/R	450/250	1368		
723	700	170	PN-SPS 27-RA	L/R	450/250	1368		
723	700	170	PN-SPS 27-UN	L/R	450/250	1368		
-			ZCS005E			115		

Überbau 700 mm



LED-Zusatzbeleuchtung

zur Waschplatzbeleuchtung

optional einsetzbar zu:

PN-SPS 21, PN-SPS 18-L/R, PN-SPS 19-L/R und PN-SPS 27-L/R

12V

165LM

1,4W

2900-6400K

Nicht separat bestellbar!

Höhe	Breite	Tiefe	Artikel-Nr.	Aufteilung Breite	PG 1	PG 2	PG 3
-	350		EB-L-WP 04		255		

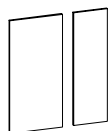

Innenspiegel

595x280, 595x180

optional einsetzbar zu:

PN-SPS 19 und PN-SPS 27

Höhe	Breite	Tiefe	Artikel-Nr.	Aufteilung Breite	PG 1	PG 2	PG 3
595		3	EB-ISP2-602818	280/180	80		

Unterbau 805 mm

Hier bieten wir eine große Auswahl an Formen und Größen namhafter und bewährter Hersteller. Waschtisch-Artikel ohne Armatur.



Keramik-Waschtisch Girona

Weiß (w), mit Armaturbohrung und integriertem Überlauf

Schwarze Überlaufrosetten (ZDVROS01) optional im Zubehör bestellbar!

Höhe	Breite	Tiefe	Artikel-Nr.	Aufteilung Breite	PG 1	PG 2	PG 3
70	765	460	SWT 201202-760		624		



Keramik-Waschtisch Belo

Weiß (w), mit Armaturbohrung und integriertem Überlauf

Schwarze Überlaufrosetten (ZDVROS01) optional im Zubehör bestellbar!

Höhe	Breite	Tiefe	Artikel-Nr.	Aufteilung Breite	PG 1	PG 2	PG 3
70	805	485	SWT 201201-810		624		

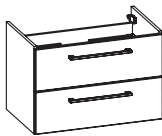

Waschtischunterschrank
mit Siphonausschnitt
2 Auszüge

Höhe	Breite	Tiefe	Artikel-Nr.	Aufteilung Breite	PG 1	PG 2	PG 3
490	720	440	PN-WTUSL 02		968	998	



Keramikwaschtisch

Weiß (01), Weiß Matt (02)

mit Armaturbohrung und integriertem Überlauf

Schwarze Überlaufrosetten (ZDVROS01) optional im Zubehör bestellbar!

Neu

Höhe	Breite	Tiefe	Artikel-Nr.	Aufteilung Breite	PG 1	PG 2	PG 3
50	800	450	BME005S80001		702		
50	800	450	BME005S80002		934		

Unterbau 805 mm

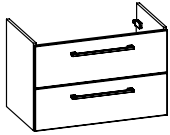

Waschtischunterschrank
mit Siphonausschnitt
2 Auszüge

Nur kombinierbar mit Keramik-Waschtischserie BME005S...

Neu

Höhe	Breite	Tiefe	Artikel-Nr.	Aufteilung Breite	PG 1	PG 2	PG 3
490	750	430	W06005S75		1122	1136	

Überbau 850 mm



3D Spiegelschrank

inkl. LED-Beleuchtung im Kranz
 Kranzbreite: 804 mm, Kranztiefe: 235 mm
 3 Drehtüren, einfach verspiegelt, 6 Glaseinlegeböden
 Schalter/Steckdose
 Anschlag von links: R L L

12V
319LM
6,5W
3000-6000K

Sensorschalter (ZCS005E) optional bestellbar zur Steuerung von LEDplus
 (Farbtemperaturwechsel bei Spiegelschränken)

Höhe	Breite	Tiefe	Artikel-Nr.	Aufteilung Breite	PG 1	PG 2	PG 3
713	800	170	PN-SPS 22	250/440/250	1132		
-			ZCS005E		115		

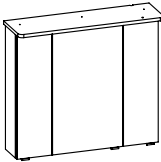

Spiegelschrank

inkl. LED-Beleuchtung im Kranz
 Kranzbreite: 820 mm, Kranztiefe: 240 mm
 3 Drehtüren, einfach verspiegelt, 6 Glaseinlegeböden
 Schalter/Steckdose
 Anschlag von links: R L L

12V
611-618LM
5,4W
2900-6400K

Sensorschalter (ZCS005E) optional bestellbar zur Steuerung von LEDplus
 (Farbtemperaturwechsel bei Spiegelschränken)

Höhe	Breite	Tiefe	Artikel-Nr.	Aufteilung Breite	PG 1	PG 2	PG 3
721	800	170	PN-SPS 05	200/400/200	1158		
-			ZCS005E		115		

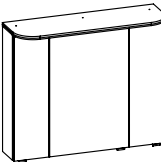

Spiegelschrank

inkl. LED-Lichtkranz
 Kranzbreite: 852 mm, Kranztiefe: 272 mm
 3 Drehtüren, einfach verspiegelt, 6 Glaseinlegeböden
 Schalter/Steckdose
 Anschlag von links: R L L

12V
1011LM
8W
3000-6500K

Sensorschalter (ZCS005E) optional bestellbar zur Steuerung von LEDplus
 (Farbtemperaturwechsel bei Spiegelschränken)

Höhe	Breite	Tiefe	Artikel-Nr.	Aufteilung Breite	PG 1	PG 2	PG 3
723	850	270	PN-SPS 06	215/420/215	1588		
-			ZCS005E		115		

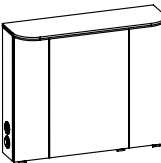

Spiegelschrank

inkl. LED-Lichtkranz
 Kranzbreite: 852 mm, Kranztiefe: 272 mm
 3 Drehtüren, einfach verspiegelt, 6 Glaseinlegeböden
 Schalter/Steckdose von außen steuerbar
 Wählbare Modul Positionen:
 rechts außen (RA), links außen (LA) oder unten (UN)
 Anschlag von links: R L L

12V
1011LM
8W
3000-6000K

Sensorschalter (ZCS005E) optional bestellbar zur Steuerung von LEDplus
 (Farbtemperaturwechsel bei Spiegelschränken)

Höhe	Breite	Tiefe	Artikel-Nr.	Aufteilung Breite	PG 1	PG 2	PG 3
723	850	270	PN-SPS 28-LA	215/420/215	1678		
723	850	270	PN-SPS 28-RA	215/420/215	1678		
723	850	270	PN-SPS 28-UN	215/420/215	1678		
-			ZCS005E		115		



LED-Zusatzbeleuchtung

zur Waschplatzbeleuchtung
 optional einsetzbar zu:
 PN-SPS 22, PN-SPS 05, PN-SPS 06 und PN-SPS 28

12V
358LM
2,8W
2900-6400K

Nicht separat bestellbar!

Höhe	Breite	Tiefe	Artikel-Nr.	Aufteilung Breite	PG 1	PG 2	PG 3
-	650		EB-L-WP 02		275		

Unterbau 1000 mm

Hier bieten wir eine große Auswahl an Formen und Größen namhafter und bewährter Hersteller. Waschtisch-Artikel ohne Armatur.



Keramik-Waschtisch Girona

Weiß (w), mit Armaturbohrung und integriertem Überlauf

Schwarze Überlaufrosetten (ZDVROS01) optional im Zubehör bestellbar!

Höhe	Breite	Tiefe	Artikel-Nr.	Aufteilung Breite	PG 1	PG 2	PG 3
70	925	465	SWT 201202-920		790		



Keramik-Waschtisch Belo

Weiß (w), mit Armaturbohrung und integriertem Überlauf

Schwarze Überlaufrosetten (ZDVROS01) optional im Zubehör bestellbar!

Höhe	Breite	Tiefe	Artikel-Nr.	Aufteilung Breite	PG 1	PG 2	PG 3
70	960	485	SWT 201201-970		790		

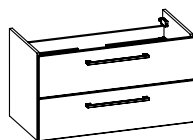

Waschtischunterschrank

mit Siphonausschnitt
2 Auszüge

Höhe	Breite	Tiefe	Artikel-Nr.	Aufteilung Breite	PG 1	PG 2	PG 3
490	880	440	PN-WTUSL 06		1018	1048	



Keramikwaschtisch

Weiß (01), Weiß Matt (02)
mit Armaturbohrung und integriertem Überlauf

Schwarze Überlaufrosetten (ZDVROS01) optional im Zubehör bestellbar!

Neu

Höhe	Breite	Tiefe	Artikel-Nr.	Aufteilung Breite	PG 1	PG 2	PG 3
50	1000	450	BME005S10001		812		
50	1000	450	BME005S10002		1088		

Unterbau 1000 mm

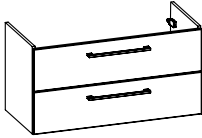

Waschtischunterschrank
mit Siphonausschnitt
2 Auszüge

Nur kombinierbar mit Keramik-Waschtischserie BME005S...

Neu

Höhe	Breite	Tiefe	Artikel-Nr.	Aufteilung Breite	PG 1	PG 2	PG 3
490	950	430	W06005S95		1174	1190	

Überbau 960 mm

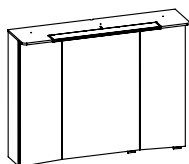

3D Spiegelschrank

inkl. LED-Beleuchtung im Kranz
 Kranzbreite: 944 mm, Kranztiefe: 235 mm
 3 Drehtüren, einfach verspiegelt, 6 Glaseinlegeböden
 Schalter/Steckdose
 Anschlag von links: R L L

12V
319LM
6,5W
3000-6000K

Sensorschalter (ZCS005E) optional bestellbar zur Steuerung von LEDplus
 (Farbtemperaturwechsel bei Spiegelschränken)

Höhe	Breite	Tiefe	Artikel-Nr.	Aufteilung Breite	PG 1	PG 2	PG 3
713	940	170	PN-SPS 23	250/440/250	1220		
-			ZCS005E		115		

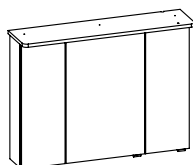

Spiegelschrank

inkl. LED-Beleuchtung im Kranz
 Kranzbreite: 970mm, Kranztiefe: 240mm
 3 Drehtüren, einfach verspiegelt, 6 Glaseinlegeböden
 Schalter/Steckdose
 Anschlag von links: R L L

12V
811-832LM
7,2W
2900-6400K

Sensorschalter (ZCS005E) optional bestellbar zur Steuerung von LEDplus
 (Farbtemperaturwechsel bei Spiegelschränken)

Höhe	Breite	Tiefe	Artikel-Nr.	Aufteilung Breite	PG 1	PG 2	PG 3
721	950	170	PN-SPS 10	250/450/250	1268		
-			ZCS005E		115		

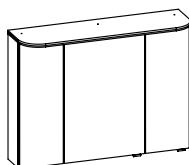

Spiegelschrank

inkl. LED-Lichtkranz
 Kranzbreite: 962 mm, Kranztiefe: 272 mm
 3 Drehtüren, einfach verspiegelt, 6 Glaseinlegeböden
 Schalter/Steckdose
 Anschlag von links: R L L

12V
1137LM
9W
3000-6500K

Sensorschalter (ZCS005E) optional bestellbar zur Steuerung von LEDplus
 (Farbtemperaturwechsel bei Spiegelschränken)

Höhe	Breite	Tiefe	Artikel-Nr.	Aufteilung Breite	PG 1	PG 2	PG 3
723	960	170	PN-SPS 11	250/460/250	1698		
-			ZCS005E		115		

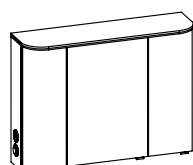

Spiegelschrank

inkl. LED-Lichtkranz
 Kranzbreite: 962 mm, Kranztiefe: 272 mm
 3 Drehtüren, einfach verspiegelt, 6 Glaseinlegeböden
 Schalter/Steckdose von außen steuerbar
 Wählbare Modul Positionen:
 rechts außen (RA), links außen (LA) oder unten (UN)
 Anschlag von links: R L L

12V
1137LM
9W
3000-6500K

Sensorschalter (ZCS005E) optional bestellbar zur Steuerung von LEDplus
 (Farbtemperaturwechsel bei Spiegelschränken)

Höhe	Breite	Tiefe	Artikel-Nr.	Aufteilung Breite	PG 1	PG 2	PG 3
723	960	170	PN-SPS 29-LA	250/460/250	1788		
723	960	170	PN-SPS 29-RA	250/460/250	1788		
723	960	170	PN-SPS 29-UN	250/460/250	1788		
-			ZCS005E		115		



LED-Zusatzbeleuchtung

zur Waschplatzbeleuchtung
 optional einsetzbar zu:
 PN-SPS 23, PN-SPS 10, PN-SPS 11 und PN-SPS 29

12V
358LM
2,8W
2900-6400K

Nicht separat bestellbar!

Höhe	Breite	Tiefe	Artikel-Nr.	Aufteilung Breite	PG 1	PG 2	PG 3
-	650		EB-L-WP 02		275		

Kunde:	Lieferant:	Datum:
	PELIPAL GmbH Hans-Wilhelm-Peters-Straße 2 33189 Schlangen	Laufzeit: Lieferzeit: 30 Arbeitstage Tel.: 05252/848-0 Fax: 05252/848-158 Mindestbestellwert: Frachtkosten: Incoterm:
Punkte		

Block:

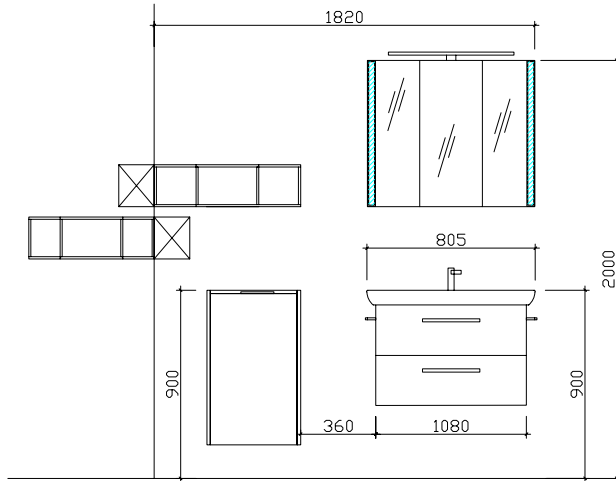

Maß in mm:
700/800
Energieeffizienzangaben siehe Typenplan

Front: Weiß Hochglanz (10 - PG 1)
 Korpusfarbe: Weiß Glanz (25)
 Akzentfarbe: /
 Korpusausführung: Comfort E
 Schubkasten: Metallzarge mit Softeinzug
 WT-Plattenfarbe: /
 Stollenfarbe: /
 Griff/Knopf: R2
 Montage: wandhängend
 Archiv-Nr.: 1-PN-R9-1-Ret3

Pos.	Stk.	Artikel-Nr. / Anschlag	Beschreibung	Comfort E Punkte
1	1	SWT 201201-810	Keramik-Waschtisch Belo weiß	624
2	1	PN-WTUSL 02	Waschtischunterschrank 2 Auszüge	968
3	1	S26-SPS 11-UN	Spiegelschrank mit seitl.Lichtprofil u.LED-Aufsatzl.	1905
Kombinationspreis:				3497
4	1	EB-L-WP 01	LED-Zusatzbeleuchtung für Waschplatz	170
5	1	EM-HBW43-02	L/R Unterschrank mit Wäschekippe inkl. Wäschesack	934
6	1	EM-WR20-03-6017	Wandregal 3 Fächer	365
7	1	EM-WR20-03-7017	Wandregal 3 Fächer	375
8	1	EHM-23-C	Einhebelmischer Chrom Glanz	395
9	2	HH6-380-1	Handtuchhalter 1-armig zur Korpusmontage	180
Gesamtwert Zusatzartikel:				2419
Gesamtwert inkl. Zusatzartikel:				5916

Änderungen und Irrtümer vorbehalten!

Kunde:	Lieferant: PELIPAL GmbH Hans-Wilhelm-Peters-Straße 2 33189 Schlangen	Datum:	
		Laufzeit:	
Punkte		Lieferzeit:	30 Arbeitstage
		Tel.:	05252/848-0
		Fax:	05252/848-158
		Mindestbestellwert:	
		Frachtkosten:	
		Incoterm:	

Block:

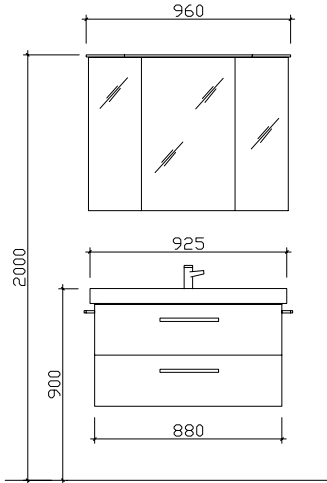

Maß in mm:
1000/450

Energieeffizienzangaben siehe Typenplan

Front:	Riviera Eiche quer Nachbildung (434 - PG1)
Korpusfarbe:	Riviera Eiche quer Nachbildung (438)
Akzentfarbe:	/
Korpusausführung:	Comfort E
Schubkasten:	Metallzarge mit Softeinzug
WT-Plattenfarbe:	/
Stollenfarbe:	/
Griff/Knopf:	R2
Montage:	wandhängend
Archiv-Nr.:	1-PN-R10-1-Ret

				Comfort E
Pos.	Stk.	Artikel-Nr. / Anschlag	Beschreibung	Punkte
1	1	SWT 201202-920	Keramik-Waschtisch Girona	790
2	1	PN-WTUSL 06	Waschtischunterschrank 2 Auszüge	1018
3	1	PN-SPS 23	3D Spiegelschrank 3-türig inkl. LED-Beleuchtung im Kranz	1220
Kombinationspreis:				3028
4	2	HH6-380-1	Handtuchhalter 1-armig zur Korpusmontage	180
5	1	EHM-23-C	Einhebelmischer Chrom Glanz	395
Gesamtwert Zusatzartikel:				575
Gesamtwert inkl. Zusatzartikel:				3603

Änderungen und Irrtümer vorbehalten!

Kunde:

Lieferant:

Datum:

Laufzeit:

30 Arbeitstage

Lieferzeit:

05252/848-0

Tel.:

Fax:

05252/848-158

Mindestbestellwert:

Frachtkosten:

Incoterm:

Punkte

Block:

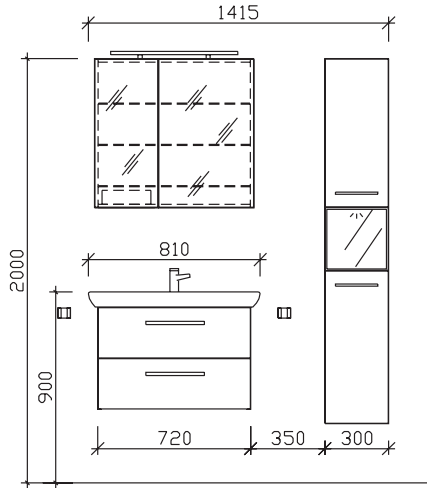

Maß in mm:

810/300

Energieeffizienzangaben siehe Typenplan

Front:	Polar Pinie quer Nachbildung (441 - PG 1)
Korpusfarbe:	Polar Pinie quer Nachbildung (452)
Akzentfarbe:	/
Korpusausführung:	Comfort E
Schubkasten:	Metallzarge mit Softeinzug
WT-Plattenfarbe:	/
Stollenfarbe:	/
Griff/Knopf:	D2
Montage:	wandhängend
Archiv-Nr.:	1-PN-R14-1-RETI

Pos.	Stk.	Artikel-Nr. / Anschlag	Beschreibung	Comfort E Punkte
1	1	SWT 201201-810	Keramik-Waschtisch Belo weiß	624
2	1	PN-WTUSL 02	Waschtischunterschrank 2 Auszüge	968
3	1	SKNEKT175L	Spiegelschrank Vorzugskombi	770
Kombinationspreis:				2362
4	1	HLT083033	L/R: Vitrinen-Hochschrank 2 Drehtüren inkl. LED-Spot mit Glastür	1305
5	1	ZALAZF60E	Aufsatzleuchte LEDplus-fähig Chrom Glanz	365
6	1	ZCS005E	LEDplus Sensorschalter	115
7	2	HHWE 3-345	Handtuchhalter 2-armig, eckig, zur Wandmontage	360
8	1	EHM-23-C	Einhebelmischer Chrom Glanz	395
Gesamtwert Zusatzartikel:				2540
Gesamtwert inkl. Zusatzartikel:				4902

Änderungen und Irrtümer vorbehalten!

Kunde:

Lieferant:

PELIPAL GmbH
 Hans-Wilhelm-Peters-Straße 2
 33189 Schlangen

Datum:

Laufzeit:
 Lieferzeit: 30 Arbeitstage
 Tel.: 05252/848-0
 Fax: 05252/848-158
 Mindestbestellwert:
 Frachtkosten:
 Incoterm:

Punkte

Block:

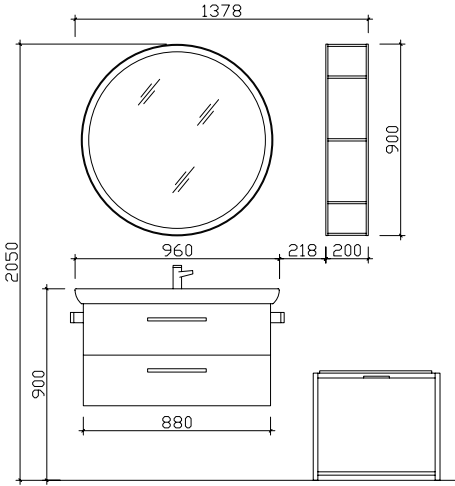

Maß in mm:

1000/200/200/642

Energieeffizienzangaben siehe Typenplan

- Front: Polar Pinie quer Nachbildung (441 - PG 1)
- Korpusfarbe: Polar Pinie quer Nachbildung (452)
- Akzentfarbe: Schwarz Matt
- Korpusausführung: Comfort E
- Schubkasten: Metallzarge mit Softeinzug
- WT-Plattenfarbe: /
- Stollenfarbe: /
- Griff/Knopf: R2
- Montage: wandhängend
- Archiv-Nr.: 1-PN-R15-1-Ret

Pos.	Stk.	Artikel-Nr. / Anschlag	Beschreibung	Comfort E Punkte
1	1	SWT 201201-970	Keramik-Waschtisch Belo weiß	790
2	1	PN-WTUSL 06	Waschtischunterschrank 2 Auszüge	1018
3	1	FELLS5590	Funktionsspiegel mit umlauf. LEDplus-Effektlicht u. Touchschalter	1098
Kombinationspreis:				2906
4	2	EM-WR20-03-9017	Wandregal 4 Fächer, Akzentfarbe wählbar	860
5	1	EM-TR01-S	Sitztruhe mit Verstauungsmöglichkeit	1050
6	2	ZHH01038	Handtuchhalter 1-armig zur Korpusmontage Edelstahl Optik	240
7	1	ZEHM40	Einhebelmischer Chrom Glanz	522
Gesamtwert Zusatzartikel:				2672
Gesamtwert inkl. Zusatzartikel:				5578

Änderungen und Irrtümer vorbehalten!

Kunde:	Lieferant: PELIPAL GmbH Hans-Wilhelm-Peters-Straße 2 33189 Schlangen	Datum: Laufzeit: Lieferzeit: 30 Arbeitstage Tel.: 05252/848-0 Fax: 05252/848-158 Mindestbestellwert: Frachtkosten: Incoterm:
Punkte		

Block:

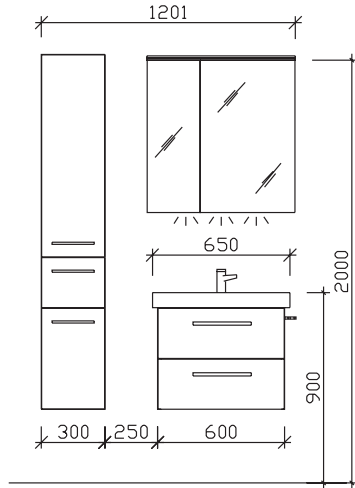

Maß in mm:
650/300

Energieeffizienzangaben siehe Typenplan

Front: Polar Pinie quer Nachbildung (441 - PG 1)
 Korpusfarbe: Polar Pinie quer Nachbildung (452)
 Akzentfarbe: /
 Korpusausführung: Comfort E
 Schubkasten: Metallzarge mit Softeinzug
 WT-Plattenfarbe: /
 Stollenfarbe: /
 Griff/Knopf: R2
 Montage: wandhängend
 Archiv-Nr.: 1-PN-R16-1-RET

Pos.	Stk.	Artikel-Nr. / Anschlag	Beschreibung	Comfort E Punkte
1	1	SWT 201202-650	Keramik-Waschtisch Girona weiß	540
2	1	PN-WTUSL 04	Waschtischunterschrank 2 Auszüge	924
3	1	PN-SPS 27-RA	:L/R: Spiegelschrank 2-türig inkl. LED-Lichtkranz	1368
Kombinationspreis:				2832
4	1	HCL013033	:L/R: Hochschrank 2 Drehtüren, 1 Auszug	1076
5	1	EB-L-WP 04	LED-Zusatzbeleuchtung für Waschplatz	255
6	1	EB-ISP2-602818	Innenspiegel	80
7	1	HH6-380-2	Handtuchhalter 2-armig zur Korpusmontage	125
8	1	EHM-23-C	Einhebelmischer Chrom Glanz	395
Gesamtwert Zusatzartikel:				1931
Gesamtwert inkl. Zusatzartikel:				4763

Änderungen und Irrtümer vorbehalten!

Kombinationsbeispiele

Waschtisch 690 mm

		Punkte	
		PG 1	PG 2
7.3			
	PN-SPS 19	1278	1278
	SWT 201201-690	540	540
	PN-WTUSL 04	924	952
		2742	2770

Waschtisch 650 mm

		Punkte	
		PG 1	PG 2
8.3			
	PN-SPS 19	1278	1278
	SWT 201202-650	540	540
	PN-WTUSL 04	924	952
		2742	2770

		Punkte	
		PG 1	PG 2
7.5			
	PN-SPS 21	1115	1115
	SWT 201201-690	540	540
	PN-WTUSL 04	924	952
		2579	2607

		Punkte	
		PG 1	PG 2
8.5			
	PN-SPS 21	1115	1115
	SWT 201202-650	540	540
	PN-WTUSL 04	924	952
		2579	2607

		Punkte	
		PG 1	PG 2
7.6			
	PN-SPS 18	930	930
	SWT 201201-690	540	540
	PN-WTUSL 04	924	952
		2394	2422

		Punkte	
		PG 1	PG 2
8.6			
	PN-SPS 18	930	930
	SWT 201202-650	540	540
	PN-WTUSL 04	924	952
		2394	2422

Hier bieten wir Ihnen eine große Auswahl an Formen und Größen von namhaften und bewährten Waschtisch-Herstellern an.

Kombinationsbeispiele

Waschtisch 810 mm		Punkte	
		PG 1	PG 2
2.3			
	PN-SPS 06 SWT 201201-810 PN-WTUSL 02	1588 624 968	1588 624 998
		3180	3210

Waschtisch 760 mm		Punkte	
		PG 1	PG 2
3.3			
	PN-SPS 06 SWT 201202-760 PN-WTUSL 02	1588 624 968	1588 624 998
		3180	3210

Waschtisch 810 mm		Punkte	
		PG 1	PG 2
2.5			
	PN-SPS 22 SWT 201201-810 PN-WTUSL 02	1132 624 968	1132 624 998
		2724	2754

Waschtisch 760 mm		Punkte	
		PG 1	PG 2
3.5			
	PN-SPS 22 SWT 201202-760 PN-WTUSL 02	1132 624 968	1132 624 998
		2724	2754

Waschtisch 810 mm		Punkte	
		PG 1	PG 2
2.6			
	PN-SPS 05 SWT 201201-810 PN-WTUSL 02	1158 624 968	1158 624 998
		2750	2780

Waschtisch 760 mm		Punkte	
		PG 1	PG 2
3.6			
	PN-SPS 05 SWT 201202-760 PN-WTUSL 02	1158 624 968	1158 624 998
		2750	2780

Hier bieten wir Ihnen eine große Auswahl an Formen und Größen von namhaften und bewährten Waschtisch-Herstellern an.

Kombinationsbeispiele

Waschtisch 970 mm

5.3			Punkte			
	PG 1	PG 2				
	PN-SPS 11 SWT 201201-970 PN-WTUSL 06	1698 790 1018	1698 790 1048	3506	3536	
	3506		3536			

Waschtisch 920 mm

6.3			Punkte			
	PG 1	PG 2				
	PN-SPS 11 SWT 201202-920 PN-WTUSL 06	1698 790 1018	1698 790 1048	3506	3536	
	3506		3536			

5.5			Punkte			
	PG 1	PG 2				
	PN-SPS 23 SWT 201201-970 PN-WTUSL 06	1220 790 1018	1220 790 1048	3028	3058	
	3028		3058			

6.5			Punkte			
	PG 1	PG 2				
	PN-SPS 23 SWT 201202-920 PN-WTUSL 06	1220 790 1018	1220 790 1048	3028	3058	
	3028		3058			

5.6			Punkte			
	PG 1	PG 2				
	PN-SPS 10 SWT 201201-970 PN-WTUSL 06	1268 790 1018	1268 790 1048	3076	3106	
	3076		3106			

6.6			Punkte			
	PG 1	PG 2				
	PN-SPS 10 SWT 201202-920 PN-WTUSL 06	1268 790 1018	1268 790 1048	3076	3106	
	3076		3106			

Hier bieten wir Ihnen eine große Auswahl an Formen und Größen von namhaften und bewährten Waschtisch-Herstellern an.



Haben Sie Fragen oder Anregungen?
Kontaktieren Sie uns gerne!

Wir sind telefonisch für Sie da:

Montag bis Freitag: 09:30 bis 18:00 Uhr



03606 / 50 77 70

Oder jederzeit per E-Mail unter:



info@badshop.de

Gern können Sie auch jederzeit
[online](#) einen Beratungstermin
in unserer Ausstellung vereinbaren.