



Frontdekore



Nr. 777 Cosmos grey matt



Nr. 791 Quarzgrau matt



Nr. 793 Edelweiß matt



Nr. 722 Polarweiß hgl.



Nr. 755 Hacienda Schwarz



Nr. 784 Eiche hell
Nachbildung



Nr. 785 Eiche natur
Nachbildung



Nr. 786 Eiche Trüffel



Nr. 794 Eiche Sand



Nr. 792 Ulme Nachbildung

Korpusdekore

* Hochglanz Korpus gegen Aufpreis



Nr. 177
Cosmos grey
matt

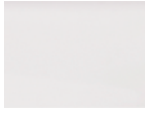

Nr. 101
Weiß



Nr. 191
Quarzgrau matt



*Nr. 161
Weiß hgl.



Nr. 155
Hacienda Schwarz



Nr. 184
Eiche hell
Nachbildung



Nr. 185
Eiche natur
Nachbildung



Nr. 186
Eiche Trüffel



Nr. 194
Eiche Sand



Nr. 192
Ulme
Nachbildung

Waschtischfarben

STONEPLUS - Möbelwaschtische



Nr. 61
Weiß

STONE-PLUS®

Griffvariante

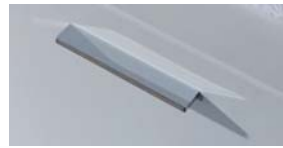

Nr. 324
Griffleiste chrom

Griffbohrung: 128 mm

Technik

Auszüge und Schubkästen

Nr. 554
Premium-Technik mit Dämpfung

Türen mit integriertem Dämpfungssystem

Spiegelschränke

Serie A













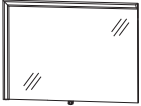

Serie B

Serie C

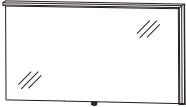



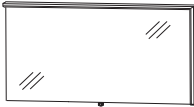





Alle Angaben unverbindlich und freibleibend. Fehler, Irrtümer und Änderungen vorbehalten.

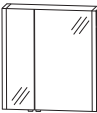

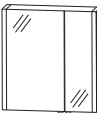

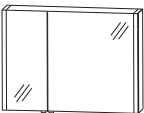

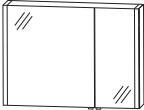

Programm 049 - Typenliste

Tiefenangabe entspricht der Korpusstärke		Tiefe in mm	Breite in mm	Höhe in mm	Artikelnummer	Anschlag	Aufpreis Hoch- glanz Korpus
	Flächenspiegel 1 LED-Leuchtwinkel rechts 18,6 Watt 1 LED-Converter Energieeffizienzklasse: A 1 Sensor für Emotion-Beleuchtung	44	600	640	F S A 4 3 6 0 8 L		
							
	Flächenspiegel 1 LED-Leuchtwinkel links 18,6 Watt 1 LED-Converter Energieeffizienzklasse: A 1 Sensor für Emotion-Beleuchtung	44	600	640	F S A 4 3 6 0 8 R		
							
	Flächenspiegel 1 LED-Leuchtwinkel rechts 23,3 Watt 1 LED-Converter Energieeffizienzklasse: A 1 Sensor für Emotion-Beleuchtung	44	900	640	F S A 4 3 9 0 8 L		
							
	Flächenspiegel 1 LED-Leuchtwinkel links 23,3 Watt 1 LED-Converter Energieeffizienzklasse: A 1 Sensor für Emotion-Beleuchtung	44	900	640	F S A 4 3 9 0 8 R		
							
	Flächenspiegel 1 LED-Leuchtwinkel rechts 27,9 Watt 1 LED-Converter Energieeffizienzklasse: A 1 Sensor für Emotion-Beleuchtung	44	1200	640	F S A 4 3 1 2 8 L		
							
	Flächenspiegel 1 LED-Leuchtwinkel links 27,9 Watt 1 LED-Converter Energieeffizienzklasse: A 1 Sensor für Emotion-Beleuchtung	44	1200	640	F S A 4 3 1 2 8 R		
							
	Flächenspiegel 1 LED-Leuchtwinkel rechts 32,6 Watt 1 LED-Converter Energieeffizienzklasse: A 1 Sensor für Emotion-Beleuchtung	44	1500	640	F S A 4 3 1 5 8 L		
							

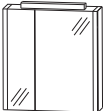
Programm 049 - Typenliste

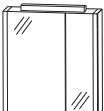

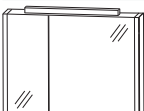



Tiefenangabe entspricht der Korpusstärke		Tiefe in mm	Breite in mm	Höhe in mm	Artikelnummer	Anschlag	Aufpreis Hoch- glanz Korpus
<h2>Flächenspiegel</h2>  <p>Flächenspiegel 1 LED-Leuchtwinkel links 32,6 Watt 1 LED-Converter Energieeffizienzklasse: A 1 Sensor für Emotion-Beleuchtung</p> 		44	1500	640	F S A 4 3 1 5 8 R		
<h2>Spiegelschränke Serie A</h2>							
 <p>Spiegelschrank 2 Doppelspiegeltüren 2 Glasfachböden 1 Schalter-Steckdosen-Element 2 seitliche LED-Beleuchtungsprofile 2 x 9,75 Watt / Converter 30 Watt Energieeffizienzklasse: A Türbreiten: 188 mm / 374 mm</p>  <p>inkl. Griffblöcke</p> <p>Optionales Zubehör: LED-Waschplatzbeleuchtung Sensor für Emotion-Beleuchtung</p>		160	632	640	S 2 A 4 4 6 A L 1		
					P Z	1 0 6 3 6 0	
					P Z	1 0 2 0 1	
 <p>Spiegelschrank 2 Doppelspiegeltüren 2 Glasfachböden 1 Schalter-Steckdosen-Element 2 seitliche LED-Beleuchtungsprofile 2 x 9,75 Watt / Converter 30 Watt Energieeffizienzklasse: A Türbreiten: 374 mm / 188 mm</p>  <p>inkl. Griffblöcke</p> <p>Optionales Zubehör: LED-Waschplatzbeleuchtung Sensor für Emotion-Beleuchtung</p>		160	632	640	S 2 A 4 4 6 A R 1		
					P Z	1 0 6 3 6 0	
					P Z	1 0 2 0 1	
 <p>Spiegelschrank 2 Doppelspiegeltüren 2 Glasfachböden 1 Schalter-Steckdosen-Element 2 seitliche LED-Beleuchtungsprofile 2 x 9,75 Watt / Converter 30 Watt Energieeffizienzklasse: A Türbreiten: 288 mm / 574 mm</p>  <p>inkl. Griffblöcke</p> <p>Optionales Zubehör: LED-Waschplatzbeleuchtung Sensor für Emotion-Beleuchtung</p>		160	932	640	S 2 A 4 4 9 A L 1		
					P Z	1 0 6 3 9 0	
					P Z	1 0 2 0 1	

Programm 049 - Typenliste

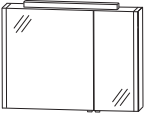
Tiefenangabe entspricht der Korpusstärke		Tiefe in mm	Breite in mm	Höhe in mm	Artikelnummer	Anschlag	Aufpreis Hoch- glanz Korpus
Spiegelschränke Serie A							
  inkl. Griffblöcke	Spiegelschrank 2 Doppelspiegeltüren 2 Glasfachböden 1 Schalter-Steckdosen-Element 2 seitliche LED-Beleuchtungsprofile 2 x 9,75 Watt / Converter 30 Watt Energieeffizienzklasse: A Türbreiten: 574 mm / 288 mm	160	932	640	S 2 A 4 4 9 A R 1		
	Optionales Zubehör: LED-Waschplatzbeleuchtung Sensor für Emotion-Beleuchtung				P Z 1 0 6 3 90 P Z 1 0 2 0 1		
Spiegelschränke Serie B							
  inkl. Griffblöcke	Spiegelschrank 2 Doppelspiegeltüren 2 Glasfachböden 1 LED-Aufbauleuchte (5,85 Watt) 1 Schalter-Steckdosen-Element 2 seitliche LED-Beleuchtungsprofile 2 x 9,75 Watt / Converter 30 Watt Energieeffizienzklasse: A Türbreiten: 188 mm / 374 mm	160	632	640	S 2 A 4 4 6 A L 3		
	Optionales Zubehör: LED-Waschplatzbeleuchtung Sensor für Emotion-Beleuchtung				P Z 1 0 6 3 60 P Z 1 0 2 0 1		
  inkl. Griffblöcke	Spiegelschrank 2 Doppelspiegeltüren 2 Glasfachböden 1 LED-Aufbauleuchte (5,85 Watt) 1 Schalter-Steckdosen-Element 2 seitliche LED-Beleuchtungsprofile 2 x 9,75 Watt / Converter 30 Watt Energieeffizienzklasse: A Türbreiten: 374 mm / 188 mm	160	632	640	S 2 A 4 4 6 A R 3		
	Optionales Zubehör: LED-Waschplatzbeleuchtung Sensor für Emotion-Beleuchtung				P Z 1 0 6 3 60 P Z 1 0 2 0 1		
  inkl. Griffblöcke	Spiegelschrank 2 Doppelspiegeltüren 2 Glasfachböden 1 LED-Aufbauleuchte (8,97 Watt) 1 Schalter-Steckdosen-Element 2 seitliche LED-Beleuchtungsprofile 2 x 9,75 Watt / Converter 30 Watt Energieeffizienzklasse: A Türbreiten: 288 mm / 574 mm	160	932	640	S 2 A 4 4 9 A L 3		
	Optionales Zubehör: LED-Waschplatzbeleuchtung Sensor für Emotion-Beleuchtung				P Z 1 0 6 3 90 P Z 1 0 2 0 1		

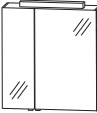

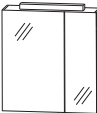



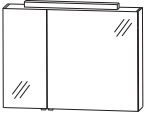

Bitte beachten Sie die Produktdetails zum Zubehör im separaten Register!

Programm 049 - Typenliste

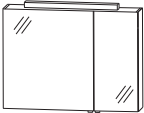
Tiefenangabe entspricht der Korpusstärke		Tiefe in mm	Breite in mm	Höhe in mm	Artikelnummer	Anschlag	Aufpreis Hoch- glanz Korpus
Spiegelschränke Serie B							
  inkl. Griffblöcke	Spiegelschrank 2 Doppelspiegeltüren 2 Glasfachböden 1 LED-Aufbauleuchte (8,97 Watt) 1 Schalter-Steckdosen-Element 2 seitliche LED-Beleuchtungsprofile 2 x 9,75 Watt / Converter 30 Watt Energieeffizienzklasse: A Türbreiten: 574 mm / 288 mm Optionales Zubehör: LED-Waschplatzbeleuchtung Sensor für Emotion-Beleuchtung	160	932	640	S 2 A 4 4 9 A R 3 P Z 1 0 6 3 90 P Z 1 0 2 0 1		
Spiegelschränke Serie C							
  inkl. Griffblöcke	Spiegelschrank 2 Doppelspiegeltüren 2 Glasfachböden 1 LED-Aufbauleuchte (5,85 Watt) 1 Schalter-Steckdosen-Element 1 LED-Converter 12 V, 15 Watt Energieeffizienzklasse: A Türbreiten: 196 mm / 396 mm Optionales Zubehör: LED-Waschplatzbeleuchtung Sensor für Emotion-Beleuchtung	150	600	640	S 2 A 4 2 6 A L 1 P Z 1 0 6 3 60 P Z 1 0 2 0 1		
  inkl. Griffblöcke	Spiegelschrank 2 Doppelspiegeltüren 2 Glasfachböden 1 LED-Aufbauleuchte (5,85 Watt) 1 Schalter-Steckdosen-Element 1 LED-Converter 12 V, 15 Watt Energieeffizienzklasse: A Türbreiten: 396 mm / 196 mm Optionales Zubehör: LED-Waschplatzbeleuchtung Sensor für Emotion-Beleuchtung	150	600	640	S 2 A 4 2 6 A R 1 P Z 1 0 6 3 60 P Z 1 0 2 0 1		



Bitte beachten Sie die Produktdetails zum Zubehör im separaten Register!

Programm 049 - Typenliste

Tiefenangabe entspricht der Korpusstärke		Tiefe in mm	Breite in mm	Höhe in mm	Artikelnummer	Anschlag	Aufpreis Hoch- glanz Korpus
 <p>Spiegelschrank 2 Doppelspiegeltüren 2 Glasfachböden 1 LED-Aufbauleuchte (8,97 Watt) 1 Schalter-Steckdosen-Element 1 LED-Converter 12 V, 15 Watt Energieeffizienzklasse: A Türbreiten: 296 mm / 596 mm</p> <p>Optionales Zubehör: LED-Waschplatzbeleuchtung Sensor für Emotion-Beleuchtung</p>		150	900	640	S 2 A 4 2 9 A L 1		
 <p>inkl. Griffblöcke</p>							
 <p>Spiegelschrank 2 Doppelspiegeltüren 2 Glasfachböden 1 LED-Aufbauleuchte (8,97 Watt) 1 Schalter-Steckdosen-Element 1 LED-Converter 12 V, 15 Watt Energieeffizienzklasse: A Türbreiten: 596 mm / 296 mm</p> <p>Optionales Zubehör: LED-Waschplatzbeleuchtung Sensor für Emotion-Beleuchtung</p>		150	900	640	S 2 A 4 2 9 A R 1		
 <p>inkl. Griffblöcke</p>							
 <p>Spiegelschrank 2 Doppelspiegeltüren inkl. Griffblöcke 4 Glasfachböden 2 LED-Aufbauleuchten (je 5,85 Watt) 2 Schalter-Steckdosen-Elemente 2 LED-Converter 12 V, 15 Watt Energieeffizienzklasse: A Regal 2 Fachböden in Korpusdekor Türbreiten: 496 mm / 496 mm</p> <p>Optionales Zubehör: LED-Waschplatzbeleuchtung (2 Stück bestellen) Sensor für Emotion-Beleuchtung</p>		150	1200	640	S 2 A 4 1 1 A 0 1		
 <p>inkl. Griffblöcke</p>							
 <p>STONEPLUS Waschtisch, 600 mm Farbton Weiß inkl. Permanentablauf kombinierbar mit WUA 3360 01</p> <p>Optionales Zubehör: CLOU Ab- und Überlaufsystem</p>		500	612	8	WMS 2 2 0 6 6 1		
							







Bitte beachten Sie die Produktdetails zum Zubehör im separaten Register!

Programm 049 - Typenliste

Tiefenangabe entspricht der Korpusstärke		Tiefe in mm	Breite in mm	Höhe in mm	Artikelnummer	Anschlag	Aufpreis Hoch- glanz Korpus
 STONEPLUS Waschtisch, 900 mm Farbton Weiß inkl. Permanentablauf kombinierbar mit WUA 3390 01		500	912	8	WMS 2 2 0 9 6 1		
 Optionales Zubehör: CLOU Ab- und Überlaufsystem					P Z 1 1 0 9 1		
 STONEPLUS Waschtisch, 1200 mm Farbton Weiß inkl. Permanentablauf kombinierbar mit WUA 3312 L1/TL/RL		500	1212	8	WMS 2 2 2 L 6 1		
 Optionales Zubehör: CLOU Ab- und Überlaufsystem					P Z 1 1 0 9 1		
 STONEPLUS Waschtisch, 1200 mm Farbton Weiß inkl. Permanentablauf kombinierbar mit WUA 3312 R1/TR/RR		500	1212	8	WMS 2 2 2 R 6 1		
 Optionales Zubehör: CLOU Ab- und Überlaufsystem					P Z 1 1 0 9 1		
 STONEPLUS Doppelwaschtisch, 1200 mm Farbton Weiß inkl. Permanentablauf kombinierbar mit WUA 3312 01		500	1212	8	WMS 2 2 2 D 6 1		
 Optionales Zubehör: CLOU Ab- und Überlaufsystem (2 Stück bestellen)					P Z 1 1 0 9 1		
 STONEPLUS Waschtisch, 1500 mm Farbton Weiß inkl. Permanentablauf kombinierbar mit WUA 3315 L1/TL/RL		500	1512	8	WMS 2 2 5 L 6 1		
 Optionales Zubehör: CLOU Ab- und Überlaufsystem					P Z 1 1 0 9 1		
 STONEPLUS Waschtisch, 1500 mm Farbton Weiß inkl. Permanentablauf kombinierbar mit WUA 3315 R1/TR/RR		500	1512	8	WMS 2 2 5 R 6 1		
 Optionales Zubehör: CLOU Ab- und Überlaufsystem					P Z 1 1 0 9 1		

Bitte beachten Sie die Produktdetails zum Zubehör im separaten Register!

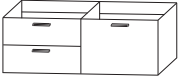

Programm 049 - Typenliste

Tiefenangabe entspricht der Korpus-tiefe		Tiefe in mm	Breite in mm	Höhe in mm	Artikelnummer	Anschlag	Aufpreis Hoch- glanz Korpus
	Waschtischunterschrank 1 Metallschubkasten mit Einzugsdämpfung und Siphonausschnitt 1 alufarbiger Kunststoffeinsatz 1 Metallauszug mit Einzugsdämpfung inkl. Reling 1 Raumparsiphon	470	600	480	W U A 3 3 6 0 0 1		
	Waschtischunterschrank 1 Metallschubkasten mit Einzugsdämpfung und Siphonausschnitt 1 alufarbiger Kunststoffeinsatz 1 Metallauszug mit Einzugsdämpfung inkl. Reling 1 Raumparsiphon	470	900	480	W U A 3 3 9 0 0 1		
	Waschtischunterschrank 1 Metallauszug mit Einzugsdämpfung und Siphonausschnitt 1 alufarbiger Kunststoffeinsatz 1 Metallauszug mit Einzugsdämpfung 2 Metallauszüge mit Einzugsdämpfung inkl. Reling 1 Raumparsiphon	470	1200	480	W U A 3 3 1 2 L 1		
	Waschtischunterschrank 1 Metallauszug mit Einzugsdämpfung und Siphonausschnitt 1 alufarbiger Kunststoffeinsatz 1 Metallauszug mit Einzugsdämpfung 2 Metallauszüge mit Einzugsdämpfung inkl. Reling 1 Raumparsiphon	470	1200	480	W U A 3 3 1 2 R 1		
	Waschtischunterschrank 2 Metallauszüge mit Einzugsdämpfung und Siphonausschnitten 2 alufarbige Kunststoffeinsätze 2 Metallauszüge mit Einzugsdämpfung inkl. Reling 2 Raumparsiphons	470	1200	480	W U A 3 3 1 2 0 1		
	Waschtischunterschrank 1 Metallauszug mit Einzugsdämpfung und Siphonausschnitt 1 alufarbiger Kunststoffeinsatz 1 Metallauszug mit Einzugsdämpfung inkl. Reling 1 Tür 1 Glasfachboden 1 Raumparsiphon	470	1200	480	W U A 3 3 1 2 T L		
	Waschtischunterschrank 1 Metallauszug mit Einzugsdämpfung und Siphonausschnitt 1 alufarbiger Kunststoffeinsatz 1 Metallauszug mit Einzugsdämpfung inkl. Reling 1 Tür 1 Glasfachboden 1 Raumparsiphon	470	1200	480	W U A 3 3 1 2 T R		

Programm 049 - Typenliste



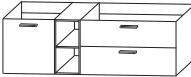
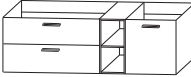

Tiefenangabe entspricht der Korpusstärke		Tiefe in mm	Breite in mm	Höhe in mm	Artikelnummer	Anschlag	Aufpreis Hoch- glanz Korpus
	Waschtischunterschrank 1 Metallauszug mit Einzugsdämpfung und Siphonausschnitt 1 alufarbiger Kunststoffeinsatz 1 Metallauszug mit Einzugsdämpfung inkl. Reling 1 Regal links in Korpusdekor 1 fester Fachboden 1 Tür 1 Glasfachboden 1 Raumparsiphon	470	1200	480	W U A 3 3 1 2 R L		
	Waschtischunterschrank 1 Metallauszug mit Einzugsdämpfung und Siphonausschnitt 1 alufarbiger Kunststoffeinsatz 1 Metallauszug mit Einzugsdämpfung inkl. Reling 1 Regal rechts in Korpusdekor 1 fester Fachboden 1 Tür 1 Glasfachboden 1 Raumparsiphon	470	1200	480	W U A 3 3 1 2 R R		
	Waschtischunterschrank 1 Metallauszug mit Einzugsdämpfung und Siphonausschnitt 1 alufarbiger Kunststoffeinsatz 1 Metallauszug mit Einzugsdämpfung 2 Metallauszüge mit Einzugsdämpfung inkl. Reling 1 Raumparsiphon	470	1500	480	W U A 3 3 1 5 L 1		
	Waschtischunterschrank 1 Metallauszug mit Einzugsdämpfung und Siphonausschnitt 1 alufarbiger Kunststoffeinsatz 1 Metallauszug mit Einzugsdämpfung 2 Metallauszüge mit Einzugsdämpfung inkl. Reling 1 Raumparsiphon	470	1500	480	W U A 3 3 1 5 R 1		
	Waschtischunterschrank 1 Metallauszug mit Einzugsdämpfung und Siphonausschnitt 1 alufarbiger Kunststoffeinsatz 1 Metallauszug mit Einzugsdämpfung inkl. Reling 1 Tür 1 Glasfachboden 1 Raumparsiphon	470	1500	480	W U A 3 3 1 5 T L		
	Waschtischunterschrank 1 Metallauszug mit Einzugsdämpfung und Siphonausschnitt 1 alufarbiger Kunststoffeinsatz 1 Metallauszug mit Einzugsdämpfung inkl. Reling 1 Tür 1 Glasfachboden 1 Raumparsiphon	470	1500	480	W U A 3 3 1 5 T R		

Programm 049 - Typenliste



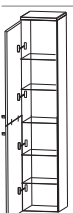
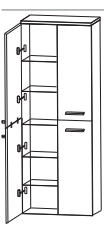

Tiefenangabe entspricht der Korpusstärke		Tiefe in mm	Breite in mm	Höhe in mm	Artikelnummer	Anschlag	Aufpreis Hoch- glanz Korpus
Waschtischunterschranke		470	1500	480	W U A 3 3 1 5 R L		
	Waschtischunterschrank 1 Metallauszug mit Einzugsdämpfung und Siphonausschnitt 1 alufarbiger Kunststoffeinsatz 1 Metallauszug mit Einzugsdämpfung inkl. Reling 1 Regal links 1 fester Fachboden in Korpusdekor 1 Tür 1 Glasfachboden 1 Raumparsiphon						
Waschtischunterschranke		470	1500	480	W U A 3 3 1 5 R R		
	Waschtischunterschrank 1 Metallauszug mit Einzugsdämpfung und Siphonausschnitt 1 alufarbiger Kunststoffeinsatz 1 Metallauszug mit Einzugsdämpfung inkl. Reling 1 Regal rechts in Korpusdekor 1 fester Fachboden 1 Tür 1 Glasfachboden 1 Raumparsiphon						
Hochschranke		300	300	1616	H N A 0 9 3 A	L/R	
	Hochschrank 1 Tür 2 Glasfachböden (o.) 2 Metallauszüge mit Einzugsdämpfung 1 Metallschubkasten mit Einzugsdämpfung 1 Abdeckplatte 330 mm tief	300	400	1616	H N A 0 9 4 A	L/R	
Hochschranke		300	600	1616	H N A 0 9 6 A		
	Hochschrank 2 Türen 2 Glasfachböden (o.) 2 Metallauszüge mit Einzugsdämpfung 1 Metallschubkasten mit Einzugsdämpfung 1 Abdeckplatte 330 mm tief						

Programm 049 - Typenliste



Tiefenangabe entspricht der Korпустiefe

	Tiefe in mm	Breite in mm	Höhe in mm	Artikelnummer	Anschlag	Aufpreis Hoch- glanz Korpus
 <p>Hochschrank 2 Türen 2 Glasfachböden (o.) 2 Glasfachböden (u.) 1 Abdeckplatte 330 mm tief</p> <p>Maßvariabel: Bitte die Korпустiefe angeben. Ablageplatte wird der Schranktiefe angepasst.</p>	300	300	1616	H N A 0 3 3 A	L/R	
	300	400	1616	H N A 0 3 4 A	L/R	
	150-300	300	1616	H V A 0 3 3 0	L/R	
	150-300	400	1616	H V A 0 3 4 0	L/R	
 <p>Hochschrank 4 Türen 2 Glasfachböden (o.) 2 Glasfachböden (u.) 1 Abdeckplatte 330 mm tief</p> <p>Maßvariabel: Bitte die Korпустiefe angeben. Ablageplatte wird der Schranktiefe angepasst.</p>	300	600	1616	H N A 0 3 6 A		
	150-300	600	1616	H V A 0 3 6 0		
 <p>Hochschrank als Besenschrank 2 miteinander verlaschte Türen 5 Glasfachböden 1 Abdeckplatte 330 mm tief</p>	300	300	1616	H N A 0 3 3 A 1 1	L/R	
	300	400	1616	H N A 0 3 4 A 1 1	L/R	
 <p>Hochschrank 2 miteinander verlaschte Türen links 2 miteinander verlaschte Türen rechts 5 Glasfachböden 1 Abdeckplatte 330 mm tief</p>	300	600	1616	H N A 0 3 6 A 1 1		
 <p>Hochschrank 1 Tür 2 Glasfachböden (o.) 1 offenes Fach 1 Metallschubkasten mit Einzugsdämpfung 1 Tür 1 Glasfachboden (u.) 1 Abdeckplatte 330 mm tief</p>	300	300	1616	H N A 0 2 3 A 0 1	L/R	
	300	400	1616	H N A 0 2 4 A 0 1	L/R	





Programm 049 - Typenliste

Tiefenangabe entspricht der Korpus­tiefe		Tiefe in mm	Breite in mm	Höhe in mm	Artikelnummer	Anschlag	Aufpreis Hoch- glanz Korpus
	Hochschrank 2 Türen 2 Glasfachböden (o.) 1 offenes Fach 1 Metallschubkasten mit Einzugsdämpfung 2 Türen 1 Glasfachboden (u.) 1 Abdeckplatte 330 mm tief	300	600	1616	H N A 0 2 6 A 0 1		
	Hochschrank 1 Tür 1 Glasfachboden (o.) 1 offenes Fach 1 Tür 1 Glasfachboden (u.) 1 Abdeckplatte 330 mm tief	300 300	300 400	1616 1616	H N A 0 2 3 A 0 2 H N A 0 2 4 A 0 2	L/R L/R	
	Hochschrank 2 Türen 1 Glasfachboden (o.) 1 offenes Fach 2 Türen 1 Glasfachboden (u.) 1 Abdeckplatte 330 mm tief	300	600	1616	H N A 0 2 6 A 0 2		
	Hochschrank 1 Tür 1 Glasfachboden (o.) 2 Metallschubkästen mit Einzugsdämpfung 1 Tür 1 Glasfachboden (u.) 1 Abdeckplatte 330 mm tief	300 300	300 400	1616 1616	H N A 0 4 3 A 0 1 H N A 0 4 4 A 0 1	L/R L/R	
	Hochschrank 2 Türen 1 Glasfachboden (o.) 2 Metallschubkästen mit Einzugsdämpfung 2 Türen 1 Glasfachboden (u.) 1 Abdeckplatte 330 mm tief	300	600	1616	H N A 0 4 6 A 0 1		

Programm 049 - Typenliste

Tiefenangabe entspricht der Korpus­tiefe		Tiefe in mm	Breite in mm	Höhe in mm	Artikelnummer	Anschlag	Aufpreis Hoch- glanz Korpus
	Hochschrank 1 Tür 2 Glasfachböden (o.) 1 Metallschubkasten mit Einzugsdämpfung 1 Tür 1 Glasfachboden (u.) 1 Abdeckplatte 330 mm tief	300 300	300 400	1616 1616	HNA053A HNA054A	L/R L/R	
	Hochschrank 2 Türen 2 Glasfachböden (o.) 1 Metallschubkasten mit Einzugsdämpfung 2 Türen 1 Glasfachboden (u.) 1 Abdeckplatte 330 mm tief	300	600	1616	HNA056A		
	Hochschrank mit Wäschekippe 1 Tür 2 Glasfachböden 1 Metallschubkasten mit Einzugsdämpfung 1 Wäschekippe mit Drahtkorb 1 Abdeckplatte 330 mm tief Volumen Wäschekippe: 25 Liter Volumen Wäschekippe: 35 Liter	300 300	300 400	1616 1616	HNA053A HNA054A	W L/R W L/R	
	Hochschrank mit Wäschekippe 2 Türen 2 Glasfachböden 1 Metallschubkasten mit Einzugsdämpfung 1 Wäschekippe mit Drahtkorb 1 Abdeckplatte 330 mm tief Volumen Wäschekippe: 55 Liter	300	600	1616	HNA056A	W	
	Hochschrank mit Wäscheauszug 2 Türen 2 Glasfachböden 1 Metallschubkasten mit Einzugsdämpfung 1 Wäscheauszug mit Kunststoffkorb 1 Abdeckplatte 330 mm tief Volumen Wäscheauszug: 40 Liter	300	600	1616	HNA056AWA		

Programm 049 - Typenliste

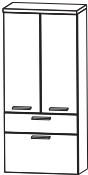
Tiefenangabe entspricht der Korpusstärke		Tiefe in mm	Breite in mm	Höhe in mm	Artikelnummer			Anschlag	Aufpreis Hoch- glanz Korpus
Hochschrank-Regale									
	Hochschrank-Regal mit offener Ablage in Korpusdekor	150	300	1600	R G	1 0 3 0 0 1			
	Hochschrank-Regal mit Spiegelfläche 4 Ablagefächer in Korpusdekor	150	300	1600	R G	1 0 3 0 0 2			
	Hochschrank-Regal 4 Funktionshaken 4 Ablagefächer in Korpusdekor	150	300	1600	R G	1 0 3 0 0 3			
Mittelschränke									
	Mittelschrank 1 Tür 2 Glasfachböden (o.) 1 Metallauszug mit Einzugsdämpfung 1 Metallschubkasten mit Einzugsdämpfung 1 Abdeckplatte 330 mm tief	300 300	300 400	1296 1296	M N A	8 8 3 A 8 8 4 A	L/R L/R		
	Mittelschrank 2 Türen 2 Glasfachböden (o.) 1 Metallauszug mit Einzugsdämpfung 1 Metallschubkasten mit Einzugsdämpfung 1 Abdeckplatte 330 mm tief	300	600	1296	M N A	8 8 6 A			

Programm 049 - Typenliste











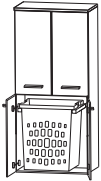

Tiefenangabe entspricht der Korpus­tiefe		Tiefe in mm	Breite in mm	Höhe in mm	Artikelnummer	Anschlag	Aufpreis Hoch- glanz Korpus
	Mittelschrank 1 Tür 4 Glasfachböden 1 Abdeckplatte 330 mm tief	300	300	1296	M N A 8 1 3 A	L/R	
		300	400	1296	M N A 8 1 4 A	L/R	
	Maßvariabel: Bitte die Korpus­tiefe angeben.	150-300	300	1296	M V A 8 1 3 0	L/R	
	Ablageplatte wird der Schrank­tiefe angepasst.	150-300	400	1296	M V A 8 1 4 0	L/R	
	Mittelschrank 2 Türen 4 Glasfachböden 1 Abdeckplatte 330 mm tief	300	600	1296	M N A 8 1 6 A		
	Maßvariabel: Bitte die Korpus­tiefe angeben.	150-300	600	1296	M V A 8 1 6 0		
	Mittelschrank mit Innenschubkästen 1 Tür 2 Metall-Innenschubkästen mit Einzugsdämpfung 1 Glasfachboden 1 Abdeckplatte 330 mm tief	300	300	1296	M N A 8 4 3 A	L/R	
		300	400	1296	M N A 8 4 4 A	L/R	
	Mittelschrank mit Innenschubkästen 2 Türen 2 Metall-Innenschubkästen mit Einzugsdämpfung 1 Glasfachboden 1 Abdeckplatte 330 mm tief	300	600	1296	M N A 8 4 6 A		
	Mittelschrank - Regal 2 Türen mit Dämpfung integriertes Regal in Korpus­dekor 2 Glasfachböden 1 Abdeckplatte 330 mm tief	300	500	1296	R M A 8 1 5 A	L/R	

Abb. = links

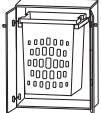

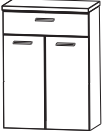

Programm 049 - Typenliste

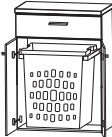
Tiefenangabe entspricht der Korpus-tiefe		Tiefe in mm	Breite in mm	Höhe in mm	Artikelnummer	Anschlag	Aufpreis Hochglanz Korpus
Mittelschränke							
	Mittelschrank mit Wäscheauszug 2 Türen 1 Glasfachboden (o.) 2 Türen 1 Wäscheauszug mit Kunststoffkorb Volumen Wäscheauszug: 40 Liter 1 Abdeckplatte 330 mm tief	300	600	1296	M N A 8 3 6 A W A		
Highboards							
	Highboard 1 Tür 2 Glasfachböden 1 Abdeckplatte 330 mm tief Maßvariabel: Bitte die Korpus-tiefe angeben. Ablageplatte wird der Schranktiefe angepasst.	300	300	816	H B A 5 1 3 A	L/R	
		300	400	816	H B A 5 1 4 A	L/R	
		150-300	300	816	H B V A 5 1 3	L/R	
		150-300	400	816	H B V A 5 1 4	L/R	
	Highboard 2 Türen 2 Glasfachböden 1 Abdeckplatte 330 mm tief Maßvariabel: Bitte die Korpus-tiefe angeben. Ablageplatte wird der Schranktiefe angepasst.	300	600	816	H B A 5 1 6 A		
		150-300	600	816	H B V A 5 1 6		
	Highboard mit Wäscheauszug 2 Türen 1 Wäscheauszug mit Kunststoffkorb 1 Abdeckplatte 330 mm tief Volumen Wäscheauszug: 40 Liter	300	600	816	H B A 5 1 6 A W A		
	Highboard 1 Metallschubkasten mit Einzugsdämpfung 1 Tür 1 Glasfachboden 1 Abdeckplatte 330 mm tief	300	300	816	H B A 5 5 3 A	L/R	
		300	400	816	H B A 5 5 4 A	L/R	



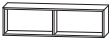

Programm 049 - Typenliste

Tiefenangabe entspricht der Korpus­tiefe		Tiefe in mm	Breite in mm	Höhe in mm	Artikelnummer	Anschlag	Aufpreis Hoch- glanz Korpus
	Highboard 1 Metallschubkasten mit Einzugsdämpfung 2 Türen 1 Glasfachboden 1 Abdeckplatte 330 mm tief	300	600	816	H B A 5 5 6 A		
	Highboard 1 Metallschubkasten mit Einzugsdämpfung 2 Metallauszüge mit Einzugsdämpfung 1 Abdeckplatte 330 mm tief	300 300	300 400	816 816	H B A 5 6 3 A H B A 5 6 4 A		
	Highboard 1 Metallschubkasten mit Einzugsdämpfung 2 Metallauszüge mit Einzugsdämpfung 1 Abdeckplatte 330 mm tief	300	600	816	H B A 5 6 6 A		
	Highboard mit Wäschekippe 1 Metallschubkasten mit Einzugsdämpfung 1 Wäschekippe mit Drahtkorb 1 Abdeckplatte 330 mm tief Volumen Wäschekippe: 25 Liter Volumen Wäschekippe: 35 Liter	300 300	300 400	816 816	H B A 5 5 3 A H B A 5 5 4 A	W W	
	Highboard mit Wäschekippe 1 Metallschubkasten mit Einzugsdämpfung 1 Wäschekippe mit Drahtkorb 1 Abdeckplatte 330 mm tief Volumen Wäschekippe: 55 Liter	300	600	816	H B A 5 5 6 A	W	
	Highboard mit Wäscheauszug 1 Metallschubkasten mit Einzugsdämpfung 2 Türen 1 Wäscheauszug mit Kunststoffkorb 1 Abdeckplatte 330 mm tief Volumen Wäscheauszug: 40 Liter	300	600	816	H B A 5 5 6 A W A		

Programm 049 - Typenliste

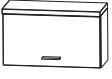
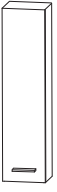
Tiefenangabe entspricht der Korpusstärke		Tiefe in mm	Breite in mm	Höhe in mm	Artikelnummer	Anschlag	Aufpreis Hoch- glanz Korpus
Regale							
	Regal 3 Fachböden in Korpusdekor	150	200	960	R G 6 1 2 0 0 1		
	Funktionsregal Ecken auf Gehrung geschnitten senkrechte oder waagerechte Montage möglich Bitte Farbvariante angeben: Nr. 501 weiß matt lackiert Nr. 547 schwarz matt lackiert	150	300	160	R G L 1 1 3 0 0 1		
	Funktionsregal Ecken auf Gehrung geschnitten senkrechte oder waagerechte Montage möglich Bitte Farbvariante angeben: Nr. 501 weiß matt lackiert Nr. 547 schwarz matt lackiert	150	600	160	R G L 1 1 6 0 0 2		
	Funktionsregal Ecken auf Gehrung geschnitten senkrechte oder waagerechte Montage möglich Bitte Farbvariante angeben: Nr. 501 weiß matt lackiert Nr. 547 schwarz matt lackiert	150	900	160	R G L 1 1 9 0 0 3		
Oberschränke							
	Oberschrank 1 Tür 1 Glasfachboden 1 Abdeckplatte 180 mm tief	150	300	656	O G A 4 1 3 A	L/R	
		150	400	656	O G A 4 1 4 A	L/R	
	Maßvariabel: Bitte die Korpusstärke angeben. Abdeckplatte wird der Schranktiefe angepasst.	150-300	300	656	O V A 4 1 3 0	L/R	
		150-300	400	656	O V A 4 1 4 0	L/R	

Programm 049 - Typenliste

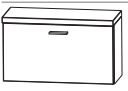
Tiefenangabe entspricht der Korпустiefe		Tiefe in mm	Breite in mm	Höhe in mm	Artikelnummer	Anschlag	Aufpreis Hoch- glanz Korpus
	Oberschrank 2 Türen 1 Glasfachboden 1 Abdeckplatte 180 mm tief	150	600	656	O G A 4 1 6 A		
	Maßvariabel: Bitte die Korпустiefe angeben. Ablageplatte wird der Schranktiefe angepasst.	150-300	600	656	O V A 4 1 6 0		
	Oberschrank 1 Klapptür 1 Abdeckplatte 260 mm tief	230	600	336	O M A 2 1 6 A	K	
	Oberschrank 1 Tür mit Dämpfung 3 Glasfachböden	150	250	960	O G A 6 1 2 5	L/R	
Unterschranke							
	Unterschrank 1 Metallschubkasten mit Einzugsdämpfung 1 Tür 1 Abdeckplatte 330 mm tief	300	300	496	U N A 3 2 3 A	L/R	
		300	400	496	U N A 3 2 4 A	L/R	
	Unterschrank 1 Metallschubkasten mit Einzugsdämpfung 2 Türen 1 Abdeckplatte 330 mm tief	300	600	496	U N A 3 2 6 A		
	Unterschrank 1 Metallschubkasten mit Einzugsdämpfung 1 Metallauszug mit Einzugsdämpfung 1 Abdeckplatte 330 mm tief	300	300	496	U N A 3 4 3 A		
		300	400	496	U N A 3 4 4 A		
	Unterschrank 1 Metallschubkasten mit Einzugsdämpfung 1 Metallauszug mit Einzugsdämpfung 1 Abdeckplatte 330 mm tief	300	600	496	U N A 3 4 6 A		
	Unterschrank 1 Klapptür 1 Abdeckplatte 260 mm tief	230	600	336	U M A 2 1 6 A	K	

Programm 049 - Typenliste

Tiefenangabe entspricht der Korpusstärke		Tiefe in mm	Breite in mm	Höhe in mm	Artikelnummer	Anschlag	Aufpreis Hoch- glanz Korpus
Wäscherolli							
	Wäscherolli 1 Klappdeckel, inkl. Dämpfung 1 herausnehmbarer Wäschesack, waschbar 4 Rollen (2 feststellbar) Farbvariante entspricht der Korpusfarbe Höhenangabe inkl. Rollen (100 mm)	470	470	756	WRS4047		
Sitzbänke							
	Sitzbank 1 Ablagefach 1 Sitzkissen aus Kunstleder in creme-weiß Farbvariante entspricht der Korpusfarbe	450	600	458	SETBANK6		
	Sitzbank 2 Ablagefächer 1 Sitzkissen aus Kunstleder in creme-weiß Farbvariante entspricht der Korpusfarbe	450	900	458	SETBANK9		
Zubehör							
	Handtuchhalter einarmig ausziehbar chrom zur Montage an der Wand	330-567	44	44	PZ11371		
	Handtuchhalter zweiarmig ausziehbar chrom zur Montage an der Wand	322-562	87	47	PZ11372		
	Handtuchhalter chrom nach vorne geöffnet zur Montage am Korpus Korpusstärke und -höhe beachten!	390	60		PZ11241		

Programm 049 - Typenliste

Tiefenangabe entspricht der Korpus-tiefe		Tiefe in mm	Breite in mm	Höhe in mm	Artikelnummer			Anschlag	Aufpreis Hoch- glanz Korpus
Zubehör									
	Handtuchhalter chrom einarmig nach vorne geöffnet zur Montage am Korpus Korpustiefe und -höhe beachten!	390	55	30	P Z	1 1 2 8	1 1		
	Handtuchhalter chrom zweiarmig nach vorne geöffnet zur Montage am Korpus Korpustiefe und -höhe beachten!	390	110	30	P Z	1 1 2 8	1		
	Auszugseinteilung inkl. Befestigungsstange 2 Einteilungselemente - 300 mm Schrankbreite 3 Einteilungselemente - 400 mm Schrankbreite 4 Einteilungselemente - 600 mm Schrankbreite 4 Einteilungselemente - 900 mm Schrankbreite				P Z	1 2 2 4	3 0		
					P Z	1 2 2 4	4 0		
					P Z	1 2 2 4	6 1		
					P Z	1 2 2 4	9 0		
	Stauraumbox ohne Befestigungsstange	150	246	150	P Z	1 2 3 6	E 1		
	Stauraumboxen inkl. Befestigungsstange 2 Boxen für 600 mm Schrankbreite 2 Boxen für 900 mm Schrankbreite				P Z	1 2 3 6	6 0		
					P Z	1 2 3 6	9 0		
	Schubkastenset für Metallschubkästen für 300 mm breite Schränke für 400 mm breite Schränke Bestehend aus: - 1 alufarbiger Kunststoffeinsatz - 2 alufarbige Fächerteiler, verstellbar				P Z	1 2 2 5	3 0		
					P Z	1 2 2 5	4 0		
	Kosmetikspiegel 2-fache Vergrößerung Saugnapf und Schraubenbefestigung Metallhalter verchromt		150	150	P Z	1 2 3 3			

Programm 049 - Planungsbeispiele

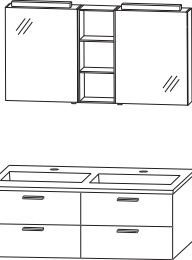
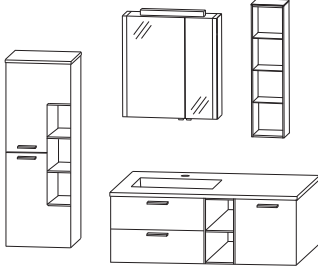
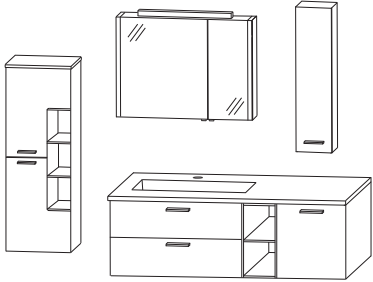
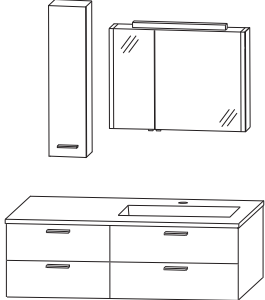
MIL-0112-1		
1 Spiegelschrank	S 2 A 4 1 1 A 0 1	
1 Waschtischunterschrank	W U A 3 3 1 2 0 1	
1 STONEPLUS Waschtisch, 1200 mm Doppelwaschtisch	W M S 2 2 2 D 6 1	
Summe		
Aufpreis Hochglanz Korpus		1200 mm breit
MIL-0112-2		
1 Spiegelschrank	S 2 A 4 4 6 A R 3	
1 Waschtischunterschrank	W U A 3 3 1 2 R R	
1 STONEPLUS Waschtisch, 1200 mm	W M S 2 2 2 R 6 1	
1 Mittelschrank - Regal	R M A 8 1 5 A	
1 Regal	R G 6 1 2 0 0 1	
Summe		
Aufpreis Hochglanz Korpus		1200 mm breit
MIL-0115-1		
1 Spiegelschrank	S 2 A 4 4 9 A R 3	
1 Waschtischunterschrank	W U A 3 3 1 5 R R	
1 STONEPLUS Waschtisch, 1500 mm	W M S 2 2 5 R 6 1	
1 Mittelschrank - Regal	R M A 8 1 5 A	
1 Oberschrank	O G A 6 1 2 5	
Summe		
Aufpreis Hochglanz Korpus		1500 mm breit
MIL-0115-2		
1 Spiegelschrank	S 2 A 4 4 9 A L 3	
1 Waschtischunterschrank	W U A 3 3 1 5 L 1	
1 STONEPLUS Waschtisch, 1500 mm	W M S 2 2 5 L 6 1	
1 Oberschrank	O G A 6 1 2 5	
Summe		
Aufpreis Hochglanz Korpus		1500 mm breit

Programm 049 - Maßskizzen

WMS 2206 + WUA 3360 01

WMS 2209 + WUA 3390 01

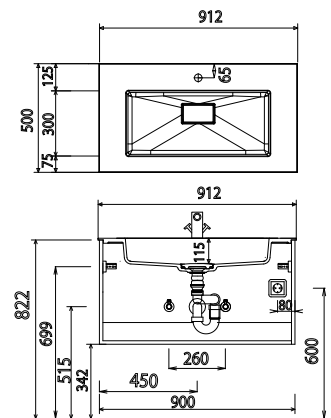
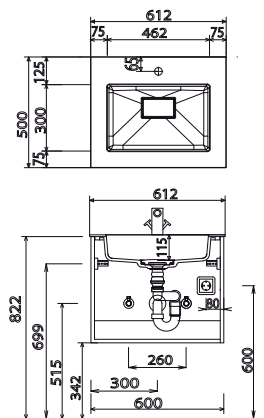

WMS 222D + WUA 3312 01

WMS 222L + WUA 3312 L1
WMS 222L + WUA 3312 RL

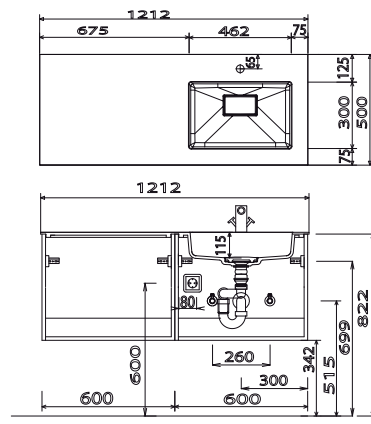
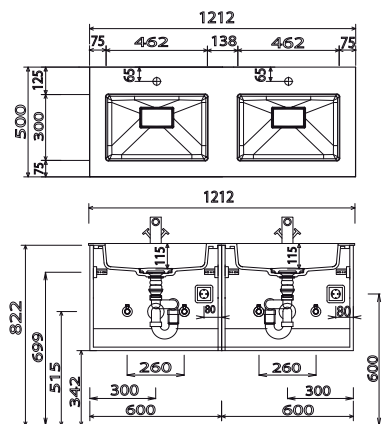

WMS 222L + WUA 3312 TL

WMS 222R + WUA 3312 R1
WMS 222R + WUA 3312 RR

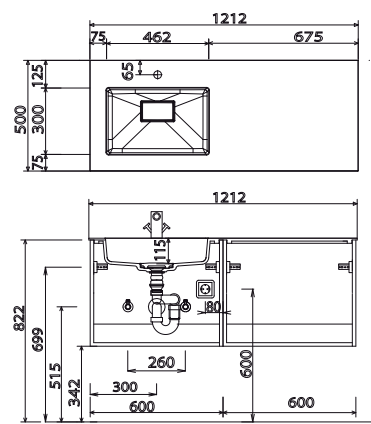
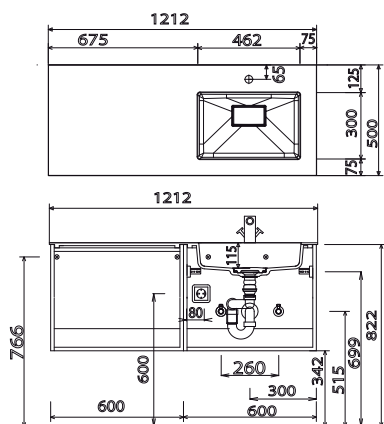

STONEPLUS:

Die Temperatur des Gebrauchswassers darf 55° C nicht überschreiten. Haarfärbemittel müssen bei Kontakt mit der Oberfläche innerhalb weniger Sekunden entfernt werden, um Fleckenbildung zu vermeiden.

Toleranzen:

Die Maßtoleranzen (+/- 5mm) und Ebenheitstoleranzen (DIN 18202) unterliegen den üblichen materialspezifischen Toleranzen für Baustoffe, anlehnend an die DIN 18202.

Programm 049 - Maßskizzen

WMS 222R + WUA 3312 TR

WMS 225L + WUA 3315 L1
WMS 225L + WUA 3315 RL

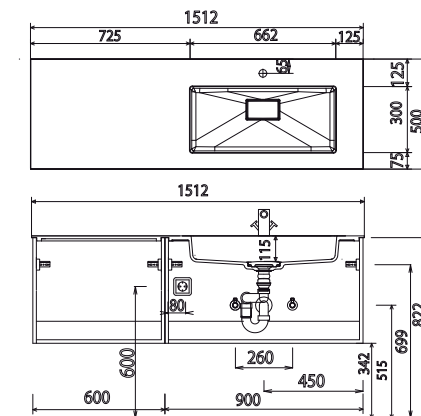
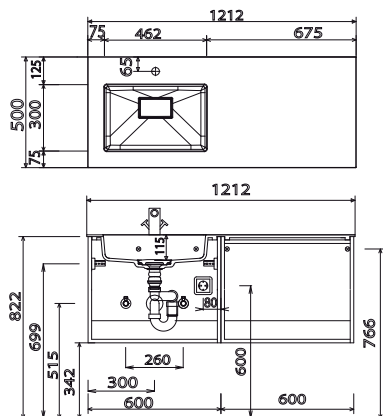

WMS 225L + WUA 3315 TL

WMS 225R + WUA 3315 R1
WMS 225R + WUA 3315 RR

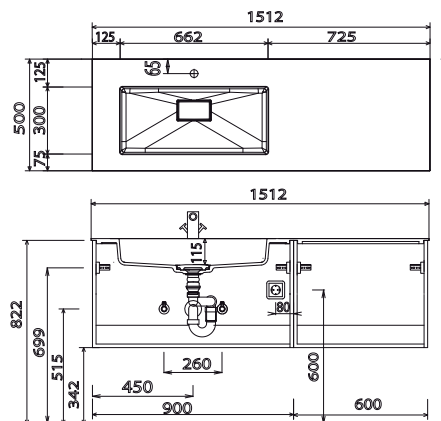
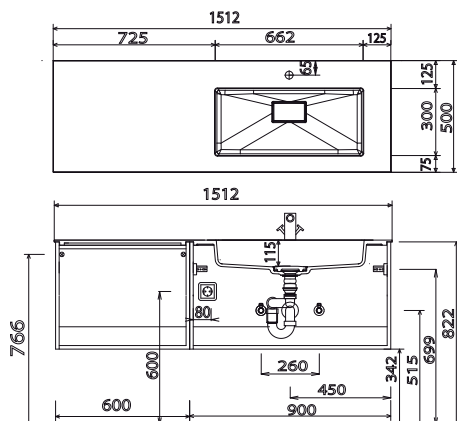

WMS 225R + WUA 3315 TR

Elektroanschlüsse für Spiegelschränke

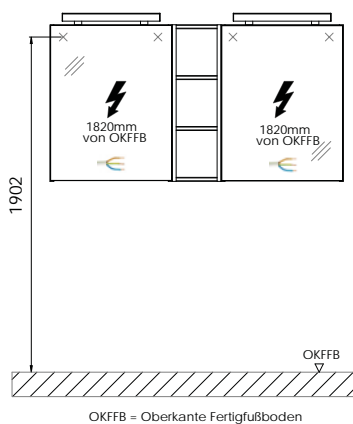
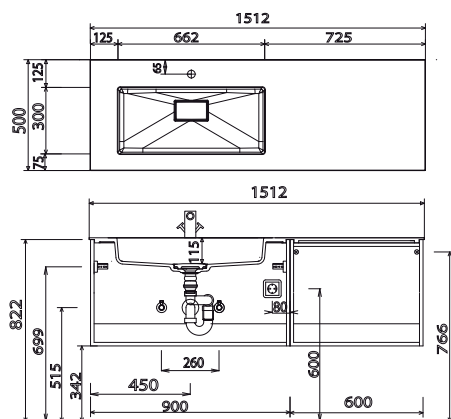

STONEPLUS:

Die Temperatur des Gebrauchswassers darf 55° C nicht überschreiten. Haarfärbemittel müssen bei Kontakt mit der Oberfläche innerhalb weniger Sekunden entfernt werden, um Fleckenbildung zu vermeiden.

Toleranzen:

Die Maßtoleranzen (+/- 5mm) und Ebenheitstoleranzen (DIN 18202) unterliegen den üblichen materialspezifischen Toleranzen für Baustoffe, anlehnd an die DIN 18202.



Haben Sie Fragen oder Anregungen?
Kontaktieren Sie uns gerne!

Wir sind telefonisch für Sie da:

Montag bis Freitag: 09:30 bis 18:00 Uhr



03606 / 50 77 70

Oder jederzeit per E-Mail unter:



info@badshop.de

Gern können Sie auch jederzeit
[online](#) einen Beratungstermin
in unserer Ausstellung vereinbaren.